

RÉFRIGÉRATEUR-CONGÉLATEUR À PORTES
FRANÇAISES INTÉGRÉES

GUIDE DE PLANIFICATION

Série 7 | RS36A72U1 N | RS36A72J1 N | RS32A72U1 | RS32A72J1

FISHER & PAYKEL

INTRODUCTION

Ce guide de planification complet vous fournit le cadre et les outils nécessaires pour obtenir le résultat souhaité avec les appareils électroménagers Fisher & Paykel. Dans ce guide, vous trouverez une gamme d'informations conceptuelles, détaillées et dimensionnelles sur les produits pour donner vie à vos idées et créer des espaces qui reflètent vraiment votre vision.

ASSISTANCE

Pour une planification de conception et un soutien d'installation supplémentaires, veuillez contacter l'équipe de soutien de conception Fisher & Paykel.

designsupport@fisherpaykel.com

REMARQUES

Les modèles présentés dans ce guide de planification peuvent ne pas être disponibles sur tous les marchés et sont susceptibles de changer à tout moment. Consultez notre site Web fisherpaykel.com pour la version la plus récente du document. Les spécifications du produit peuvent différer de celles indiquées.

Ce guide de planification ne doit pas être utilisé comme guide d'installation pour aucun produit. Des conseils d'installation seront fournis avec le produit à la livraison ainsi que sur notre site Web.

TABLE DES MATIÈRES

| CONCEPTION CONCEPTUELLE | PAGE | CONCEPTION ÉLABORÉE ET DÉTAILLÉE | PAGE | CONCEPTION ÉLABORÉE ET DÉTAILLÉE | PAGE |
|--|----------|--|-----------|---|-----------|
| Guide de spécifications | | Fiches techniques | | Préparation du panneau de porte sur mesure | |
| RS36A72J1 N, RS32A72J1 | 4 | RS36A72J1 N | 11 | Modèles 36 po | 22 |
| RS36A72U1 N, RS32A72U1 | 5 | RS36A72U1 N | 12 | Modèles de 32 po | 23 |
| | | RS32A72J1 | 13 | | |
| Choix de conception | | RS32A72U1 | 14 | Raccordements | |
| Options de produit | 7 | | | RS36A72J1 N | 25 |
| Poignées d'accessoire | 8 | Considérations de planification | | RS36A72U1 N | 26 |
| Accessoires de panneau en acier inoxydable | 9 | Spécifications de la cavité | 16 | RS32A72J1 | 27 |
| | | Spécifications pour l'entretien | 17 | RS32A72U1 | 28 |
| | | Extension de panneau personnalisé | 18 | | |
| | | Articulation de charnière | 19 | Poignées - fiches techniques | |
| | | Dégagement pour l'ouverture des portes | 20 | RS36 Poignée fine carrée de style contemporain | 30 |
| | | | | RS36 ronde de style contemporain | 31 |
| | | | | RS36 Poignée classique | 32 |
| | | | | RS36 Poignée ronde affleurante de style professionnel | 33 |
| | | | | RS32 Poignée fine carrée de style contemporain | 34 |
| | | | | RS32 Poignée ronde de style contemporain | 35 |
| | | | | Poignée classique RS32 | 36 |
| | | | | RS32 ronde affleurante de style professionnel | 37 |

GUIDE DE SPÉCIFICATIONS



APERÇU

Ce réfrigérateur spacieux avec congélateur inférieur s'intègre parfaitement dans la cuisine en s'encastrant à niveau dans les armoires. Personnalisez-le avec des armoires de cuisine ou notre accessoire de panneau de porte en acier inoxydable. Sélectionnez l'une de nos options de poignée ou optez pour une personnalisation adaptée à n'importe quel style de cuisine.

PRODUITS*

RS36A72J1 N

Réfrigérateur-congélateur à portes françaises intégrées, 36 po de large

RS32A72J1

Réfrigérateur-congélateur à portes françaises intégrées, 32 po de large

*Certains modèles peuvent ne pas être disponibles sur tous les marchés, veuillez vérifier fisherpaykel.com pour plus d'informations.

OPTIONS

Panneaux personnalisés intégrés

Personnalisez avec vos propres armoires de cuisine

Panneaux en acier inoxydable

RD3672A, RD3272A

Ensembles de poignées

Carré fin contemporain, Rond contemporain, Classique, Rond professionnel

FONCTIONNALITÉS

- ① Encastrement parfaitement à niveau avec des espacements de 3/16 po.
- ② Personnalisez avec des armoires de cuisine ou un accessoire de panneau de porte en acier inoxydable
- ③ Sélectionnez les poignées Fisher & Paykel ou personnalisez-les en fonction du style de votre cuisine.
- ④ La technologie ActiveSmart™ aide à garder les aliments plus frais plus longtemps en maintenant constamment la température idéale
- ⑤ Les options de rangement flexibles facilitent le stockage, l'accès et le retrait des aliments.
- ⑥ Un éclairage à DEL illumine l'intérieur d'une lumière claire et nette offrant une visibilité optimale



APERÇU

Ce réfrigérateur spacieux avec congélateur inférieur s'intègre parfaitement dans la cuisine en s'encastrant à niveau dans les armoires.

Associez-le à notre accessoire de panneau de porte en acier inoxydable (vendu séparément) pour une finition moderne et élégante.

Un distributeur d'eau externe compact et une machine à glaçons interne fournissent de l'eau et de la glace filtrées.

PRODUITS*

RS36A72U1 N

Réfrigérateur congélateur à portes françaises intégrées avec eau froide et glaçons, 36 po de large

RS32A72U1

Réfrigérateur-congélateur à portes françaises intégrées avec eau froide et glaçon, 32 po de large

*Certains modèles peuvent ne pas être disponibles sur tous les marchés, veuillez vérifier fisherpaykel.com pour plus d'informations.

OPTIONS

Panneaux en acier inoxydable

RD3672AU, RD3272AU

Ensembles de poignées

Carré fin contemporain, Rond contemporain, Classique, Rond professionnel

FONCTIONNALITÉS

- ① Encastrement parfaitement à niveau avec des espacements de 3/16 po
- ② Associez-le à nos panneaux de porte en acier inoxydable (vendus séparément) pour une finition élégante et moderne.
- ③ La technologie ActiveSmart™ aide à garder les aliments plus frais plus longtemps en maintenant constamment la température idéale.
- ④ Les options de rangement flexibles facilitent le stockage, l'accès et le retrait des aliments.
- ⑤ Un éclairage intérieur à DEL fournit une lumière claire et nette pour une visibilité optimale.
- ⑥ Le distributeur d'eau externe compact permet de remplir facilement presque toutes tailles de pichet ou de récipient.
- ⑦ La machine à glaçons interne permet d'avoir toujours de la glace dans un bac de congélation dédié.

CHOIX DE CONCEPTION

PORTE FRANÇAISE INTÉGRÉE 36"

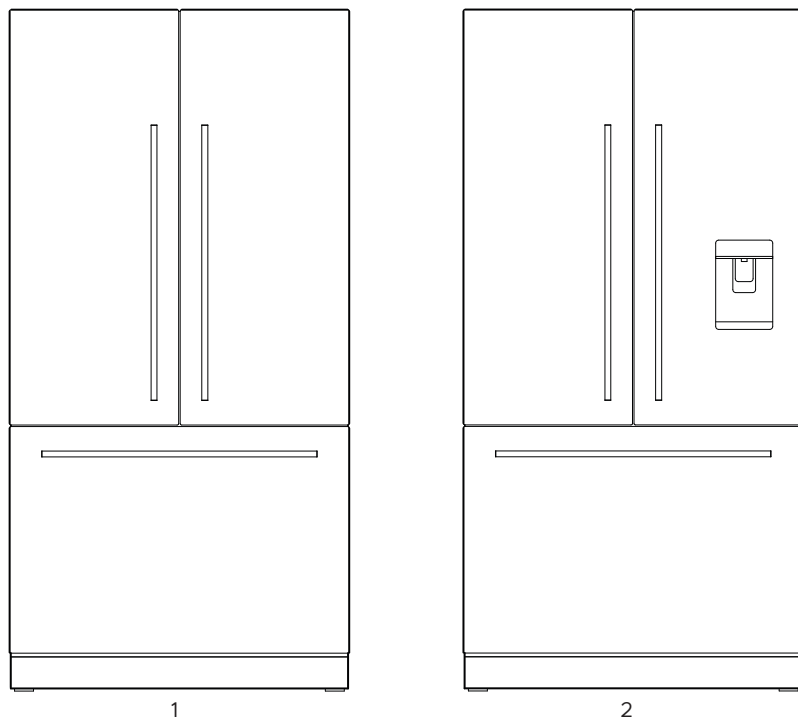

1

2

OPTIONS

① Réfrigérateur-congélateur de 36 po, grande capacité
Panneaux personnalisés ou en acier inoxydable optionnels

② Congélateur réfrigérateur de 36" grande capacité avec glace et eau
Panneaux en acier inoxydable disponibles

MODÈLES

RS36A72J1 N

RS36A72U1

PORTE FRANÇAISES INTÉGRÉES DE 32 PO

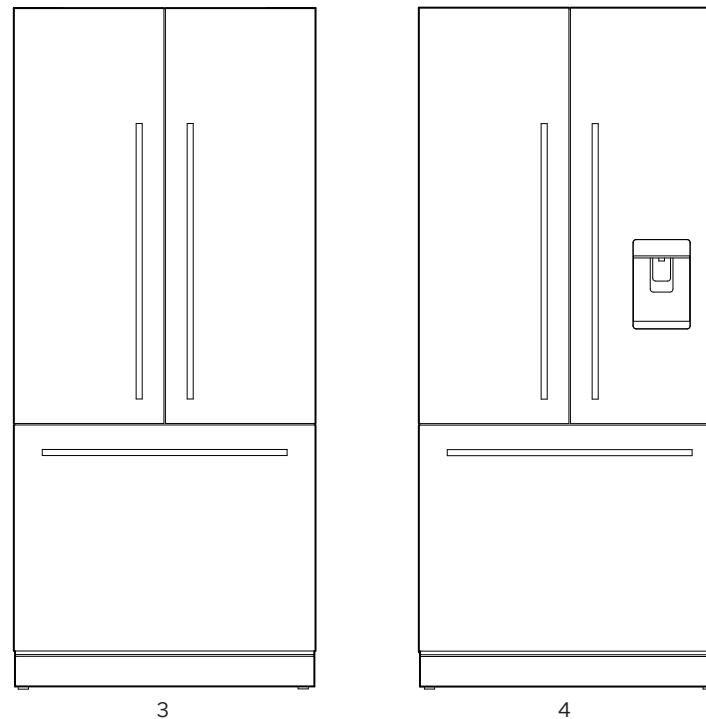

3

4

OPTIONS

③ Réfrigérateur-congélateur de 32 po, grande capacité
Panneaux personnalisés ou en acier inoxydable optionnels

④ Congélateur réfrigérateur de 32" grande capacité avec glace et eau
Panneaux en acier inoxydable disponibles

MODÈLES

RS32A72J1

RS32A72U1

Ensembles de poignées pour tous les modèles - carrée et fine de style contemporain, ronde de style contemporain, classique, ronde de style professionnel

Les modèles présentés dans ce guide de planification peuvent ne pas être disponibles sur tous les marchés et sont susceptibles de changer à tout moment. Les spécifications du produit peuvent différer de celles indiquées. Ce guide de planification ne doit pas être utilisé comme guide d'installation pour aucun produit. Des informations supplémentaires sont nécessaires pour garantir une installation sécuritaire et correcte des produits présentés. Des conseils d'installation seront fournis avec le produit à la livraison ainsi que sur notre site Web fisherpaykel.com.

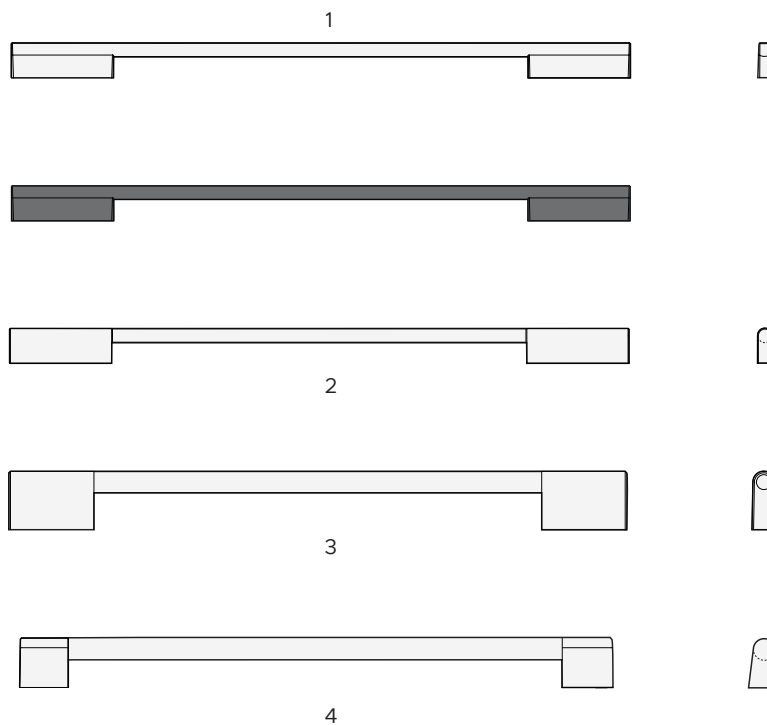

| ENSEMBLES DE POIGNÉES | FINITION | MODÈLES DE RÉFRIGÉRATEURS/ CONGÉLATEURS 36 po | MODÈLES DE RÉFRIGÉRATEURS/ CONGÉLATEURS 32 po |
|--|-------------------|--|--|
| ① Fine carrée de style contemporain | Aluminium Noir | AHD5RD36A AHD5RD36AB | AHD5RD32A AHD5RD32AB |
| ② Ronde de style contemporain | Aluminium | AHS-ASBI-A | AHSRS3272A |
| ③ Poignée classique | Acier inoxydable | AHCLRD36A | AHCLRD32A |
| ④ Ronde affleurante de style professionnel | Aluminium | AHP3RD36A | AHP3RD32A |

Les modèles présentés dans ce guide de planification peuvent ne pas être disponibles sur tous les marchés et sont susceptibles de changer à tout moment. Les spécifications du produit peuvent différer de celles indiquées. Ce guide de planification ne doit pas être utilisé comme guide d'installation pour aucun produit. Des informations supplémentaires sont nécessaires pour garantir une installation sécuritaire et correcte des produits présentés. Des conseils d'installation seront fournis avec le produit à la livraison ainsi que sur notre site Web.fisherpaykel.com.

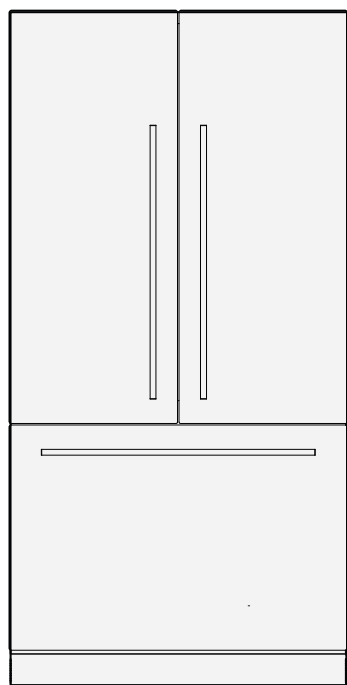

1

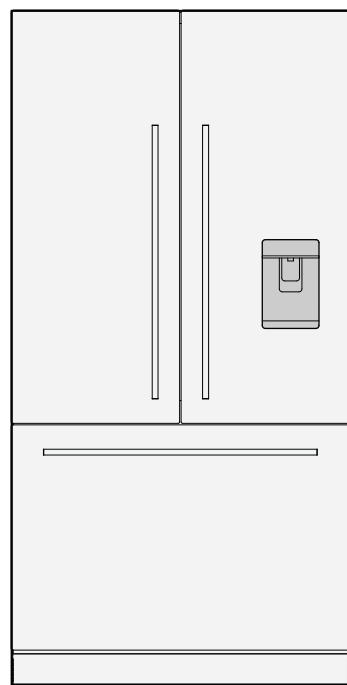

2

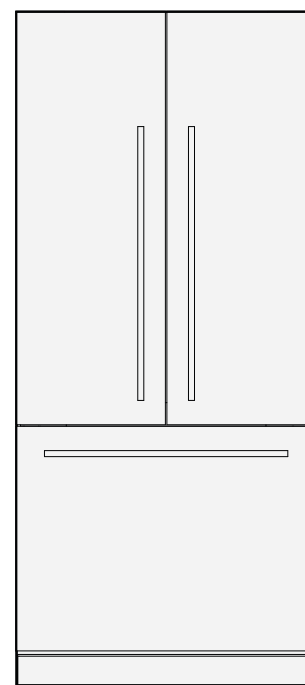

3

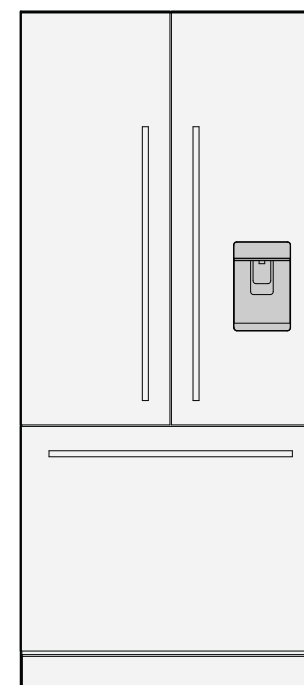

4

MODÈLES DE RÉFRIGÉRATEURS-CONGÉLATEURS

- ① RS36A72J1 N
- ② RS36A72U1 N
- ③ RS32A72J1
- ④ RS32A72U1

FINITION

- Acier inoxydable brossé
- Acier inoxydable brossé
- Acier inoxydable brossé
- Acier inoxydable brossé

PANNEAUX EN ACIER INOXYDABLE

- RD3672A
- RD3672AU
- RD3272A
- RD3272AU

Les modèles présentés dans ce guide de planification peuvent ne pas être disponibles sur tous les marchés et sont susceptibles de changer à tout moment. Les spécifications du produit peuvent différer de celles indiquées. Ce guide de planification ne doit pas être utilisé comme guide d'installation pour aucun produit. Des informations supplémentaires sont nécessaires pour garantir une installation sécuritaire et correcte des produits présentés. Des conseils d'installation seront fournis avec le produit à la livraison ainsi que sur notre site Web fisherpaykel.com.

FICHES TECHNIQUES

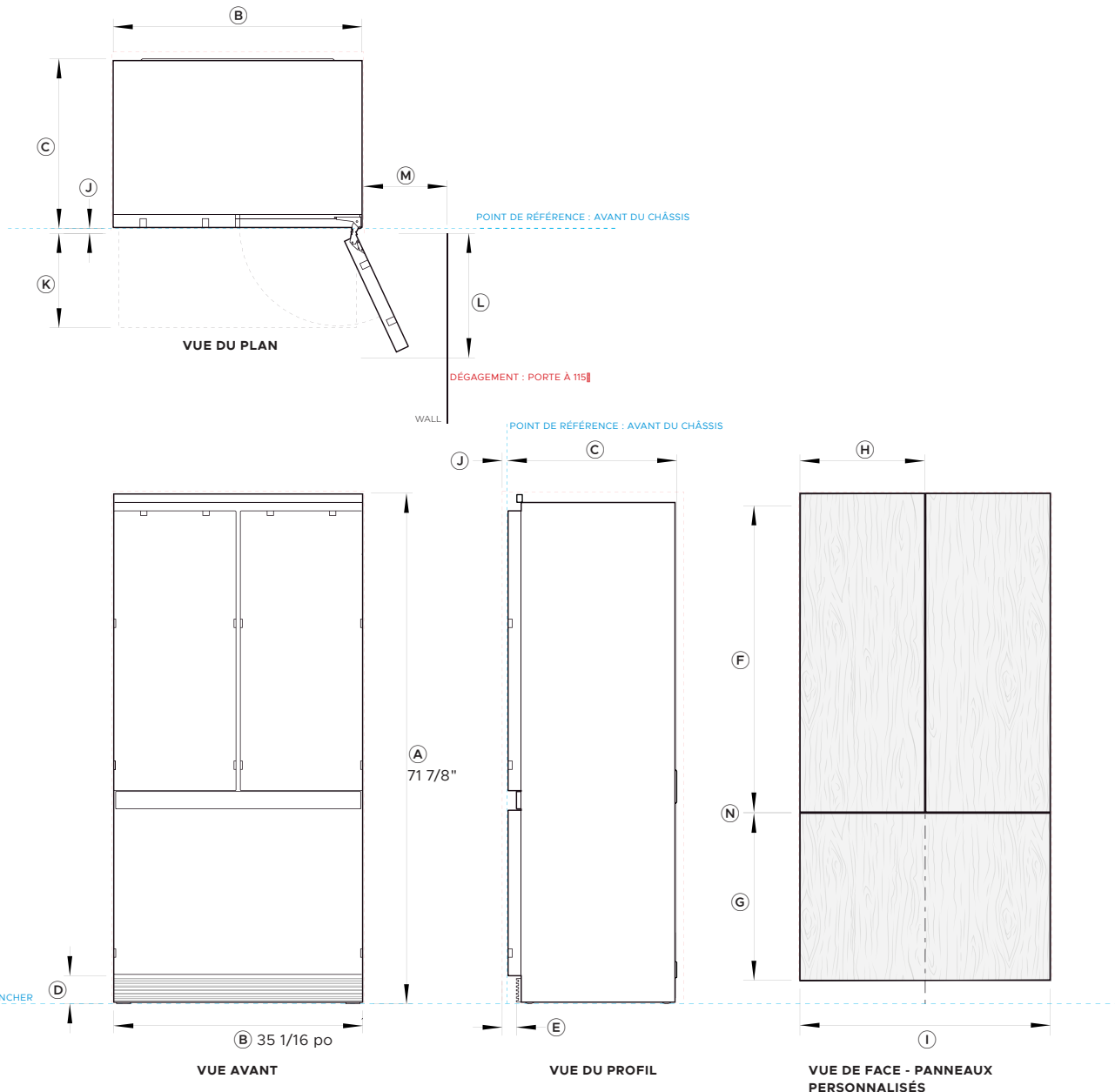

No. de modèle :

RS36A72J1 N Réfrigérateur-congélateur à portes françaises intégrées

Montré avec :

Panneau de porte personnalisé*
 Panneaux de porte en acier inoxydable en option (RD3672A)

| Dimensions du produit | | po | mm |
|------------------------------|--|-----------|-----------|
| (A) | Hauteur totale du produit | 71 7/8 po | 1825 |
| (B) | Largeur totale du châssis | 35 1/16 | 890 |
| (C) | Profondeur du produit (sans poignée et panneau de porte) | 23 11/16 | 602 |
| (D) | Hauteur de la grille | 3 15/16 | 100 |
| (E) | Profondeur du coup-de-pied - Grille à partir de l'avant des panneaux de porte* | 1 31/32 | 50 |

| Dimensions minimales du panneau de porte personnalisé | | po | mm |
|--|---|-----------|-----------|
| (F) | Hauteur du panneau de porte supérieur | 44 3/16 | 1123 |
| (G) | Hauteur du panneau de tiroir inférieur | 23 7/16 | 596 |
| (H) | Largeur des panneaux supérieurs de porte | 17 3/4 | 451 |
| (I) | Largeur du panneau de tiroir inférieur | 35 11/16 | 906 |
| (J) | Profondeur des panneaux avant du réfrigérateur (excl. poignées) | 5/8-3/4 | 16-19 |

| Dimensions d'ouverture des portes/tiroirs* | | mm | mm |
|---|---|-----------|-----------|
| (K) | Profondeur du tiroir (ouvert) à partir de l'avant du panneau | 15 3/4 | 400 |
| (L) | Profondeur de la porte (ouverture la plus large) depuis l'avant du panneau** | 17 1/2 | 445 |
| (M) | Dégagement minimum pour la porte** par rapport au mur (ouverture la plus large)** | 11 13/16 | 300 |
| (N) | Dégagement minimal pour l'espacement des panneaux | 3/16 | 4 |

| Dégagements minimaux | | po | mm |
|---|--|-----------------------|-----------|
| Hauteur hors tout de la cavité | | 72 | 1829 |
| Largeur totale de la cavité | | 35 3/16 - 35 11/32 | 894-898 |
| Profondeur totale minimale de la cavité | | 25 | 635 |

* Les panneaux personnalisés doivent être fabriqués et ajustés par un ébéniste.
 **Suppose des panneaux de porte de 5/8 po sur les armoires adjacentes

----- INDIQUE LA RÉFÉRENCE DES ARMOIRES/DU PRODUIT
 - - - - - INDIQUE LES DÉGAGEMENTS AUTOUR DES ARMOIRES
 - - - - - INDIQUE LA DÉCOUPE

REMARQUE IMPORTANTE : dans ce guide, les dimensions peuvent varier de ± 2 mm (1/16 po). Veuillez lire le manuel d'installation pour obtenir des informations détaillées sur l'installation du produit. Pour les instructions d'installation et spécifications complètes, visitez le site fisherpaykel.com

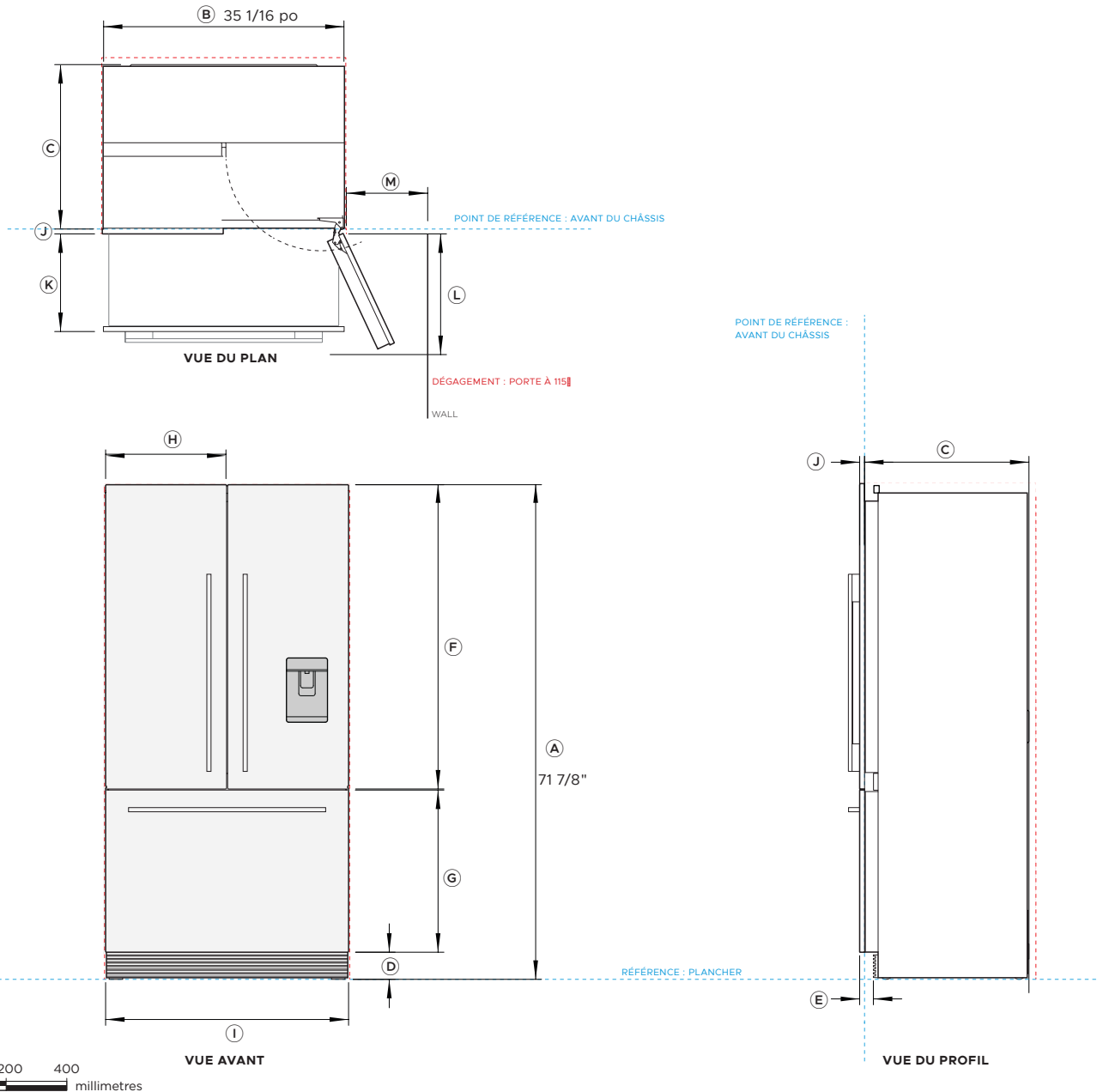

| | | |
|------------------------|---|--|
| No. de modèle : | | |
| RS36A72U1 N | Réfrigérateur-congélateur à portes françaises intégrées | |
| Illustré avec : | | |
| RD3672AU | Panneaux de porte en acier inoxydable | |

| Dimensions du produit | | po | mm |
|------------------------------|--|----------|------|
| (A) | Hauteur totale du produit | 71 7/8 | 1825 |
| (B) | Largeur totale du châssis | 35 1/16 | 890 |
| (C) | Profondeur du châssis (sans poignée et panneau de porte) | 23 11/16 | 602 |
| (D) | Hauteur de la grille par rapport au plancher | 3 15/16 | 100 |
| (E) | Profondeur du coup-de-pied – de la grille aux panneaux de porte avant* | 1 31/32 | 50 |

| Dimensions du panneau de porte | | po | mm |
|---------------------------------------|---|----------|------|
| (F) | Hauteur du panneau de porte supérieur | 44 3/16 | 1123 |
| (G) | Hauteur du panneau de tiroir inférieur | 23 7/16 | 596 |
| (H) | Largeur des panneaux supérieurs de porte | 17 3/4 | 451 |
| (I) | Largeur du panneau de tiroir inférieur | 35 11/16 | 906 |
| (J) | Profondeur des panneaux avant du réfrigérateur (excl. poignées) | 3/4 | 19 |

| Dimensions d'ouverture des portes/tiroirs* | | po | mm |
|---|--|----------|-----|
| (K) | Profondeur du tiroir (ouvert) à partir de l'avant du panneau | 15 3/4 | 400 |
| (L) | Profondeur de la porte (ouverture la plus large) depuis l'avant du panneau | 17 1/2 | 445 |
| (M) | Dégagement minimal pour la porte** jusqu'au mur (ouverture la plus large) | 11 13/16 | 300 |

| Dégagements minimaux | | po | mm |
|---|--|-----------------------|---------|
| Hauteur hors tout de la cavité | | 72 | 1829 |
| Largeur totale de la cavité | | 35 3/16 - 35 11/32 | 894-898 |
| Profondeur totale minimale de la cavité | | 25 | 635 |

Panneaux personnalisés couvrant le distributeur d'eau (glaçons à l'intérieur uniquement) :

Un panneau de porte personnalisé peut être installé devant le panneau du distributeur d'eau.

Le distributeur d'eau sera automatiquement désactivé.

Panneaux personnalisés incluant celui du distributeur d'eau :

L'assemblage du distributeur d'eau et le tableau de commande sont inclus uniquement à l'achat de la trousse de panneaux de porte en acier inoxydable (RD3672AU)."

Pour utiliser le distributeur avec des panneaux de porte personnalisés, veuillez joindre designsupport@fisherpaykel.com pour obtenir des conseils et de l'aide.

- INDIQUE LA RÉFÉRENCE DES ARMOIRES/DU PRODUIT
- - - - - INDIQUE LES DÉGAGEMENTS AUTOUR DES ARMOIRES
- INDIQUE LA DÉCOUPE

REMARQUE IMPORTANTE : dans ce guide, les dimensions peuvent varier de ± 2 mm (1/16 po). Veuillez lire le manuel d'installation pour obtenir des informations détaillées sur l'installation du produit. Pour les instructions d'installation et spécifications complètes, visitez le site fisherpaykel.com

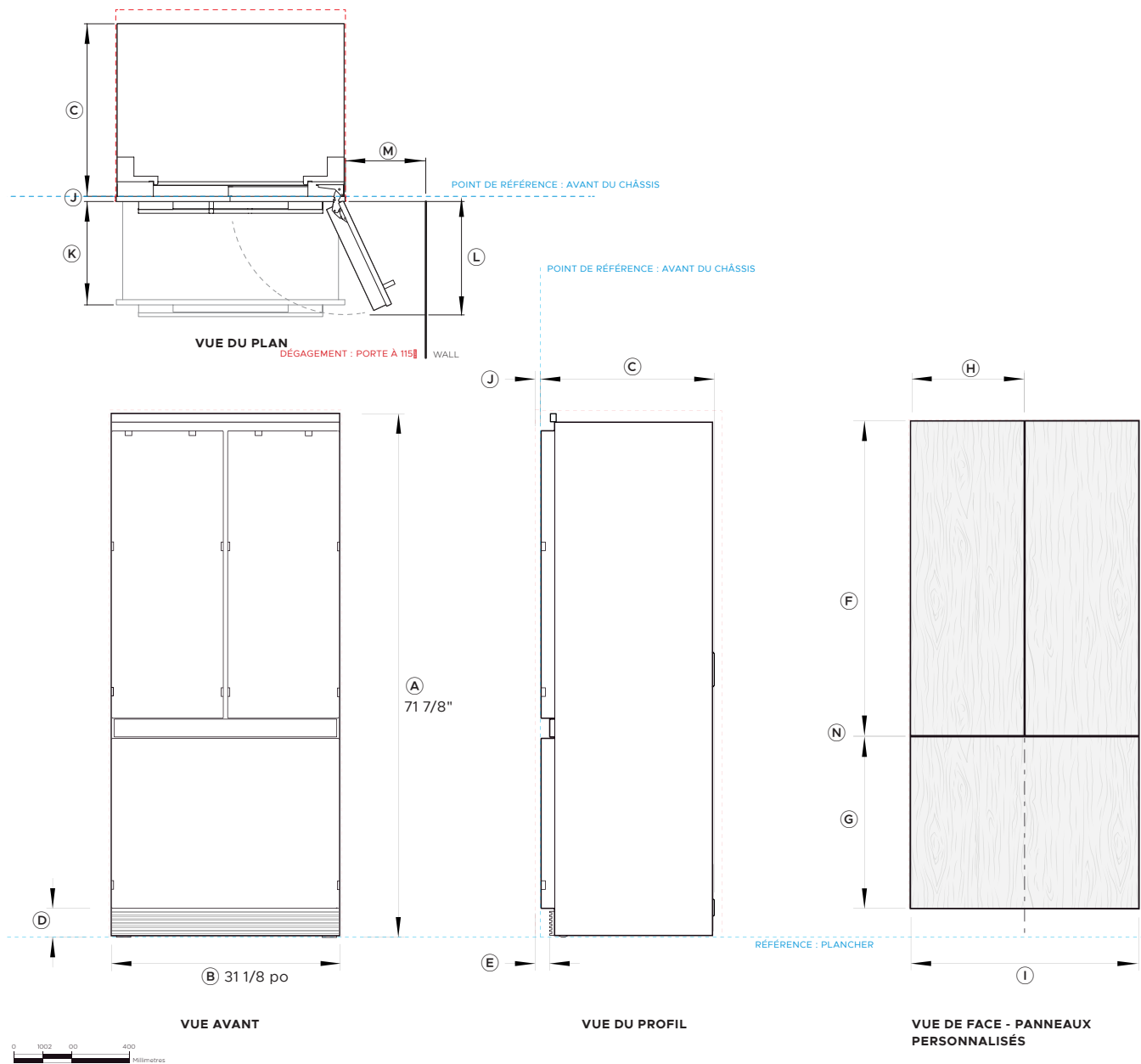

No. de modèle :

RS32A72J1 Réfrigérateur-congélateur à portes françaises intégrées

Illustré avec :

Panneau de porte personnalisé*
Panneaux de porte en acier inoxydable en option (RD3272A)

| Dimensions du produit | po | mm |
|---|----------|------|
| A Hauteur totale du produit | 71 7/8 | 1825 |
| B Largeur totale du châssis | 31 1/8 | 790 |
| C Profondeur du châssis (sans poignée et panneau de porte) | 23 11/16 | 602 |
| D Hauteur du coup-de-pied | 3 15/16 | 100 |
| E Profondeur du coup-de-pied – à partir de l'avant des panneaux de porte* | 1 31/32 | 50 |

| Dimensions minimales du panneau de porte personnalisé | mm | |
|---|----------|-------|
| F Hauteur minimale du panneau de porte supérieur | 44 3/16 | 1123 |
| G Hauteur minimale du panneau de tiroir inférieur | 23 7/16 | 596 |
| H Largeur des panneaux supérieurs de porte | 15 3/4 | 400 |
| I Largeur du panneau de tiroir inférieur | 31 11/16 | 805 |
| J Profondeur des panneaux avant du réfrigérateur (excl. poignées) | 5/8-3/4 | 16-19 |

| Dimensions d'ouverture des portes/tiroirs* | mm | |
|---|---------|-----|
| K Profondeur du tiroir (ouvert) à partir de l'avant du panneau | 15 3/4 | 395 |
| L Profondeur de la porte (ouverture la plus large) depuis l'avant du panneau** | 15 9/16 | 395 |
| M Dégagement minimum pour la porte** par rapport au mur (ouverture la plus large)** | 11 | 280 |
| N Dégagement minimal pour l'espacement des panneaux | 3/16 | 4 |

| Dégagements minimaux | mm | |
|---|----------------------|---------|
| Hauteur hors tout de la cavité | 72 | 1829 |
| Largeur totale de la cavité | 31 2/4 - 31 13/32 | 794-798 |
| Profondeur totale minimale de la cavité | 25 | 635 |

* Les panneaux personnalisés doivent être fabriqués et ajustés par un ébéniste.
** Suppose des panneaux de porte de 19 mm sur les armoires adjacentes

----- INDIQUE LA RÉFÉRENCE DES ARMOIRES/DU PRODUIT
- - - - - INDIQUE LES DÉGAGEMENTS AUTOUR DES ARMOIRES
- · - · - INDIQUE LA DÉCOUPE

REMARQUE IMPORTANTE : dans ce guide, les dimensions peuvent varier de ± 2 mm (1/16 po). Veuillez lire le manuel d'installation pour obtenir des informations détaillées sur l'installation du produit. Pour les instructions d'installation et spécifications complètes, visitez le site fisherpaykel.com

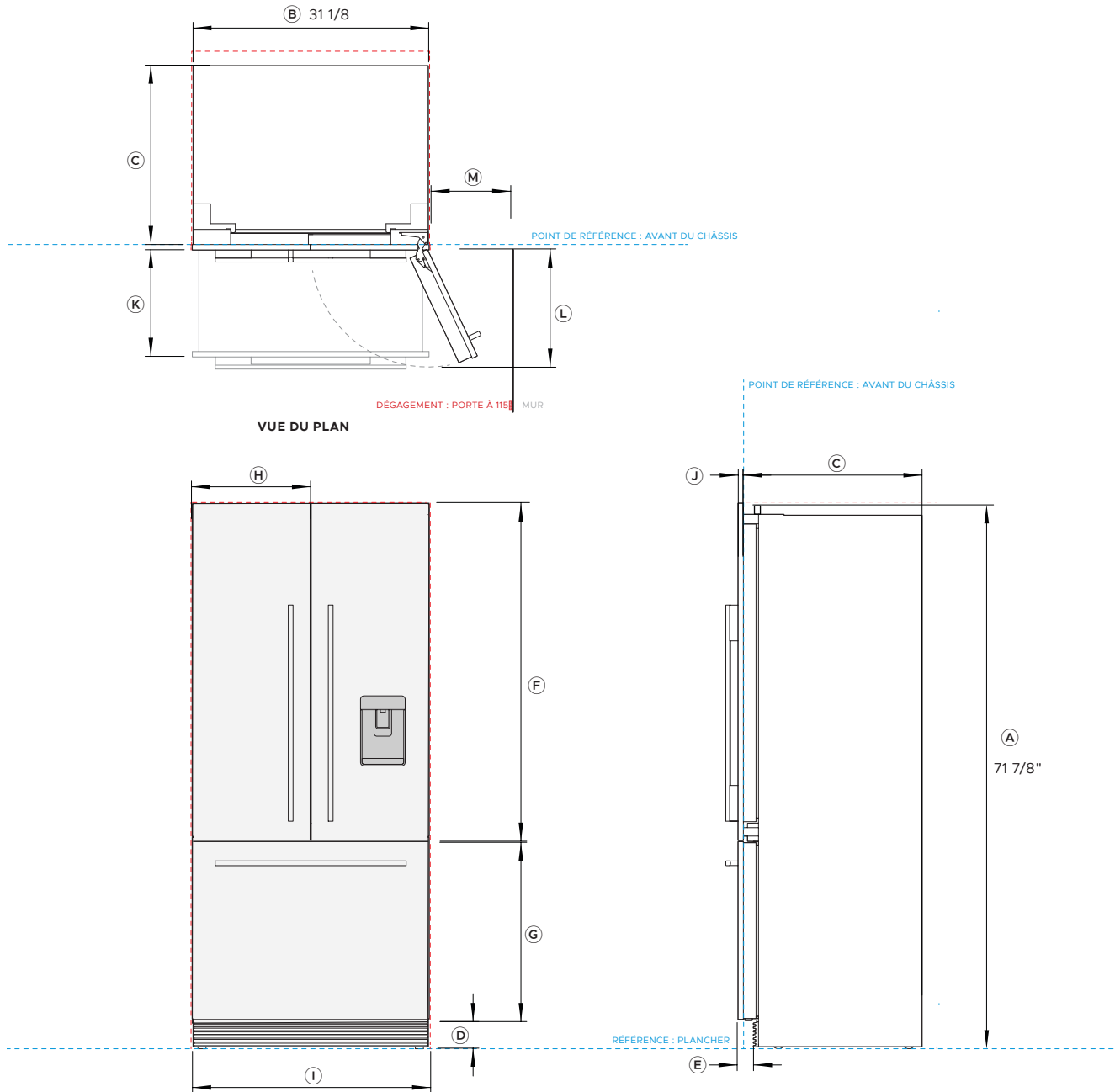

| | | |
|--|---|-----------|
| No. de modèle : | | |
| RS32A72U1 | Réfrigérateur-congélateur à portes françaises intégrées | |
| Illustré avec : | | |
| RD3272AU | Panneaux de porte en acier inoxydable | |
| Dimensions du produit | | |
| | po | mm |
| (A) Hauteur totale du produit | 71 7/8 | 1825 |
| (B) Largeur totale du châssis | 31 1/8 | 790 |
| (C) Profondeur du châssis (sans poignée et panneau de porte) | 23 11/16 | 602 |
| (D) Hauteur du coup-de-pied | 3 15/16 | 100 |
| (E) Profondeur du coup-de-pied – à partir de l'avant des panneaux de porte* | 1 31/32 | 50 |
| Dimensions du panneau de porte | | |
| | mm | mm |
| (F) Hauteur du panneau de porte supérieur | 44 3/16 | 1123 |
| (G) Hauteur du panneau de tiroir inférieur | 23 7/16 | 596 |
| (H) Largeur des panneaux supérieurs de porte | 15 3/4 | 400 |
| (I) Largeur du panneau de tiroir inférieur | 31 11/16 | 805 |
| (J) Profondeur des panneaux avant du réfrigérateur (excl. poignées) | 3/4 | 19 |
| Dimensions d'ouverture des portes/tiroirs* | | |
| | mm | mm |
| (K) Profondeur du tiroir (ouvert) à partir de l'avant du panneau | 15 3/4 | 400 |
| (L) Profondeur de la porte (ouverture la plus large) depuis l'avant du panneau | 15 9/16 | 395 |
| (M) Dégagement minimal pour la porte** jusqu'au mur (ouverture la plus large) | 11 | 280 |
| Dégagements minimaux | | |
| | po | mm |
| Dégagement minimal pour l'espacement des panneaux | 5/32 | 4 |
| Hauteur hors tout de la cavité | 72 | 1829 |
| Largeur totale de la cavité | 31 2/4 - 31 13/32 | 794-798 |
| Profondeur totale minimale de la cavité | 25 | 635 |
| Panneaux personnalisés couvrant le distributeur d'eau (glaçons à l'intérieur uniquement) : | | |
| Un panneau de porte personnalisé peut être installé devant le panneau du distributeur d'eau. Le distributeur d'eau sera automatiquement désactivé. | | |
| Panneaux personnalisés incluant celui du distributeur d'eau : | | |
| L'assemblage du distributeur d'eau et le tableau de commande sont inclus uniquement à l'achat de la trousse de panneaux de porte en acier inoxydable (RD3272AU). Pour utiliser le distributeur avec des panneaux de porte personnalisés, veuillez joindre designsupport@fisherpaykel.com pour obtenir des conseils et de l'aide. | | |
| ----- INDIQUE LA RÉFÉRENCE DES ARMOIRES/DU PRODUIT | | |
| - - - - - INDIQUE LES DÉGAGEMENTS AUTOUR DES ARMOIRES | | |
| - · - - - INDIQUE LA DÉCOUPE | | |
| REMARQUE IMPORTANTE : dans ce guide, les dimensions peuvent varier de ± 2 mm (1/16 po). Veuillez lire le manuel d'installation pour obtenir des informations détaillées sur l'installation du produit. Pour les instructions d'installation et spécifications complètes, visitez le site fisherpaykel.com | | |

CONSIDÉRATIONS DE PLANIFICATION

SPÉCIFICATIONS DE LA CAVITÉ

| Dimensions | po | mm |
|--|---|--------------------|
| Ⓐ Hauteur de la cavité* | 72 | 1829 |
| Ⓑ RS36A72 Largeur totale de la cavité RS32A72 Largeur totale de la cavité | 35 3/16 - 35 11/32 31 2/4 - 31 13/32 | 894-898 794-798 |
| Ⓒ Profondeur minimale à l'intérieur** | 25 | 635 |
| Ⓓ Hauteur du coup-de-pied | 3 15/16 | 100 |
| Ⓔ Hauteur du produit | 71 7/8 | 1825 |
| Ⓕ Largeur du châssis | 31 1/8 | 790 |
| Ⓖ Profondeur du châssis (excluant les panneaux) | 23 11/16 | 602 |
| Ⓗ Espacement minimum entre le bord du panneau de porte et les armoires | 5/32 | 4 |
| Ⓘ Finition minimum requise | 4 23/32 | 120 |

*L'espacement minimum entre le bas des armoires et les panneaux de porte est de 5/32 po

**Les raccordements d'eau et d'électricité ne doivent pas dépasser du mur s'ils sont situés derrière le réfrigérateur.

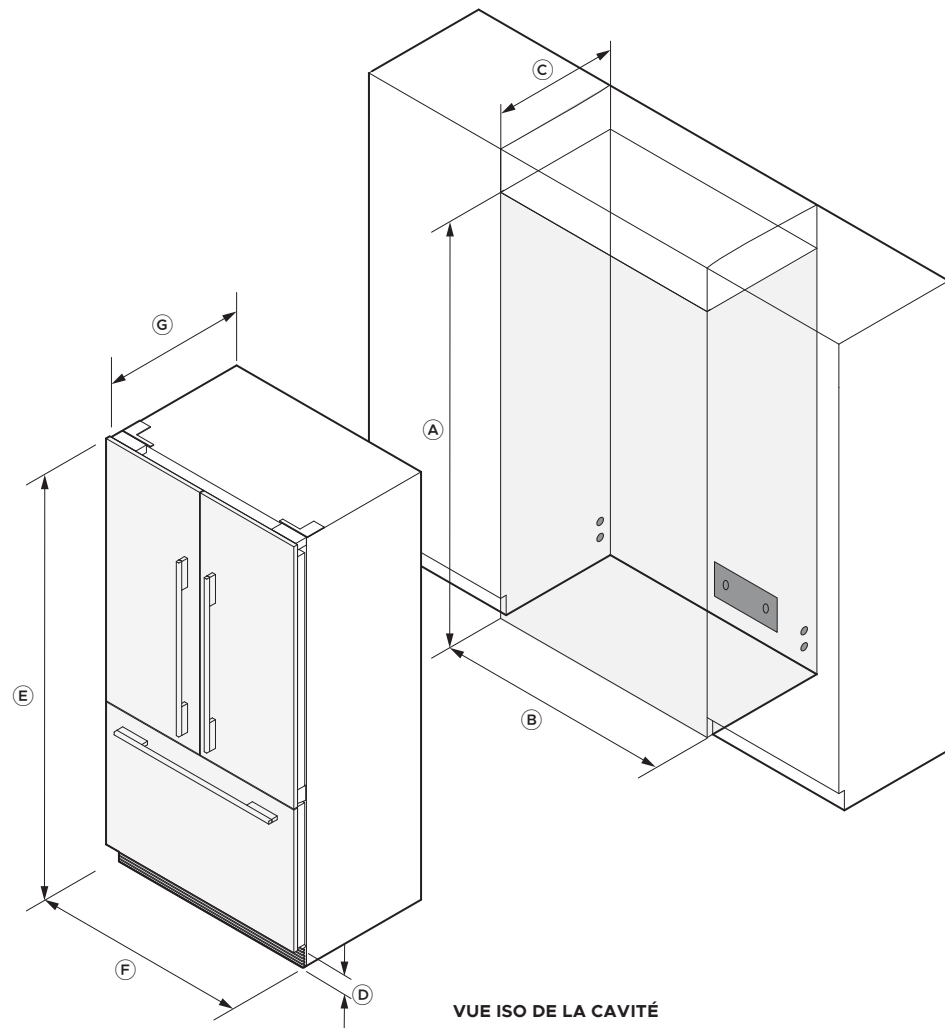

VUE ISO DE LA CAVITÉ

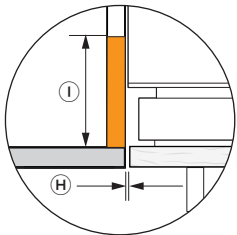

ARMOIRES NON ENCADRÉES

Veillez à ce que les armoires s'étendent sur un minimum de 4 23/32 po.

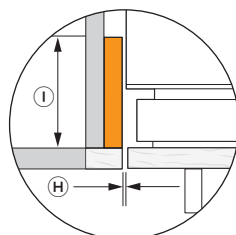

ARMOIRES ENCADRÉES

Assurez-vous qu'un rebord d'au moins 4 23/32 po soit ajouté à la cavité.

SPÉCIFICATIONS D'ENTRETIEN

Le raccordement électrique doit être situé dans une armoire adjacente de chaque côté ou au-dessus de la cavité du réfrigérateur.

Un sectionneur est requis pour l'électricité et l'eau, facilement accessible par l'utilisateur après l'installation de l'appareil ménager.

| Dimensions des cavités | | po | mm |
|------------------------|---|----------|-----|
| Ⓐ | Hauteur de la zone d'alimentation | 4 5/16 | 110 |
| Ⓑ | Largeur de la zone d'alimentation | 2 15/16 | 75 |
| Ⓒ | Zone d'alimentation - distance depuis le côté gauche de la cavité | 5 1/6 po | 129 |
| Ⓓ | Zone d'alimentation - distance depuis le plancher | 4 5/16 | 110 |

Si les raccordements d'eau ou d'alimentation sont à cet emplacement, le robinet doit être encastré dans le mur. La niche doit permettre un rayon de courbure de 80 mm pour le tuyau d'eau.

Un sectionneur est requis pour l'électricité et l'eau, facilement accessible par l'utilisateur après l'installation de l'appareil ménager.

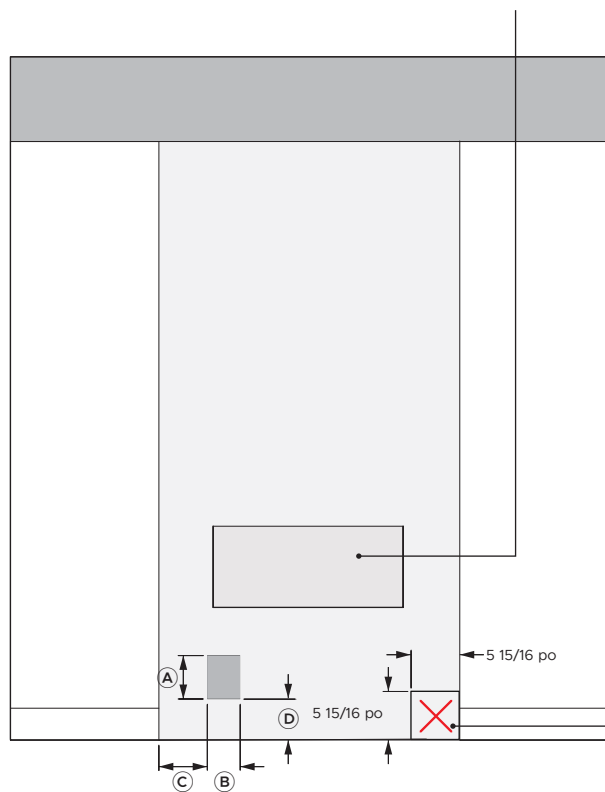

VUE DE FACE - EMPLACEMENT D'ALIMENTATION DE LA CAVITÉ

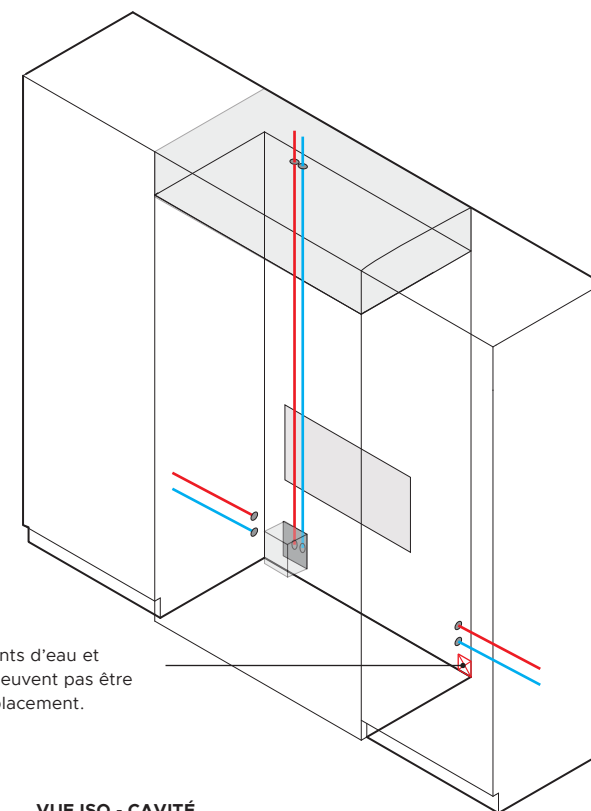

Les raccordements d'eau et électriques ne peuvent pas être situés à cet emplacement.

**VUE ISO - CAVITÉ
OPTIONS D'ACHEMINEMENT DES TUYAUX ET DE L'ÉLECTRICITÉ**

Les modèles présentés dans ce guide de planification peuvent ne pas être disponibles sur tous les marchés et sont susceptibles de changer à tout moment. Les spécifications du produit peuvent différer de celles indiquées. Ce guide de planification ne doit pas être utilisé comme guide d'installation pour aucun produit. Des informations supplémentaires sont nécessaires pour garantir une installation sécuritaire et correcte des produits présentés. Des conseils d'installation seront fournis avec le produit à la livraison ainsi que sur notre site Web fisherpaykel.com.

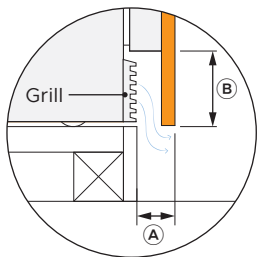
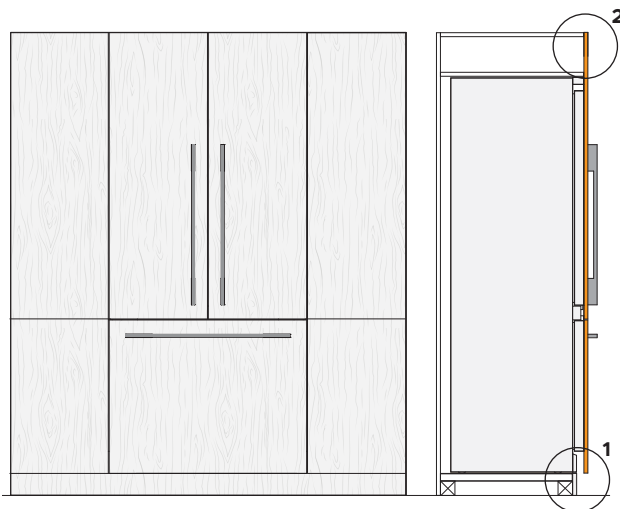

VUE DÉTAILLÉE 1

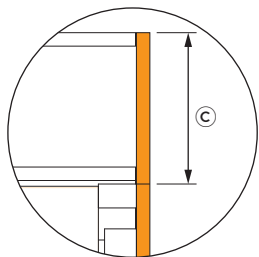

VUE DÉTAILLÉE 2

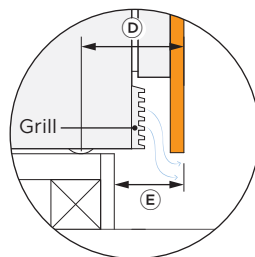

VUE DÉTAILLÉE 3

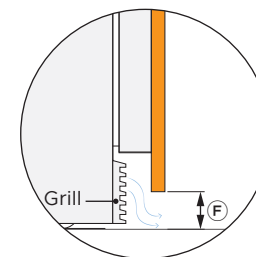

VUE DÉTAILLÉE 4

INSTALLER AVEC UNE PLINTHE ET DES PANNEAUX PROLONGÉS

Il est possible d'étendre la façade de tiroir vers le bas pour cacher la grille d'aération. Les panneaux de porte peuvent être prolongés vers le haut pour s'aligner avec les armoires environnantes.

| Dimensions | po | mm |
|--|---------|-----|
| Ⓐ Espacement pour la circulation d'air | 2 | 51 |
| Ⓑ Extension minimale du panneau inférieur pour couvrir la grille | 3 21/32 | 93 |
| Ⓒ Extension maximale du panneau supérieur | 7 7/8 | 200 |

PLINTHE ET PROFONDEUR AUGMENTÉE DU COUP-DE-PIED

La plinthe peut être reculée pour permettre un coup-de-pied plus profond. Les panneaux de porte peuvent être étendus pour recouvrir le haut de la cavité.

| Dimensions | po | mm |
|---|---------|-----|
| Ⓓ Du centre des roues avant jusqu'à l'avant du panneau de porte | 5 11/32 | 136 |

FAÇADE DE TIROIR PROLONGÉE JUSQU'AU PLANCHER

La façade de tiroir peut être étendue jusqu'à la distance minimale du plancher (50 mm) pour un coup-de-pied plus bas.

| Dimensions | po | mm |
|---|---------|-----|
| Ⓔ Profondeur maximale du coup-de-pied | 3 15/16 | 100 |
| Ⓕ Distance minimale entre le panneau et le plancher | 2 | 51 |

Les modèles présentés dans ce guide de planification peuvent ne pas être disponibles sur tous les marchés et sont susceptibles de changer à tout moment. Les spécifications du produit peuvent différer de celles indiquées. Ce guide de planification ne doit pas être utilisé comme guide d'installation pour aucun produit. Des informations supplémentaires sont nécessaires pour garantir une installation sécuritaire et correcte des produits présentés. Des conseils d'installation seront fournis avec le produit à la livraison ainsi que sur notre site Web fisherpaykel.com.

DÉTAILS RELATIFS AUX PANNEAUX

Les panneaux personnalisés nécessitent un rayon minimum de 1/16 po sur les bords pour éviter tout contact avec les armoires adjacentes.

Les panneaux plus épais que 3/4" nécessitent un espacement plus important entre les armoires adjacentes et un rayon plus grand pour éviter les collisions.

| Dimensions de panneau personnalisé | po | mm |
|--|---------|-------|
| Ⓐ Épaisseur du panneau avant | 5/8-3/4 | 16-19 |
| Ⓑ Espacement entre le panneau personnalisé et les panneaux adjacents | 5/32 | 4 |

| Poids maximal du panneau personnalisé | | |
|---------------------------------------|-------|-------------|
| RS36A72 Chaque panneau de porte | 22 lb | Max 10 kg |
| RS36A72 Façade de tiroir | 21 lb | Max. 9,5 kg |
| RS32A72 Chaque panneau de porte | 22 lb | Max 10 kg |
| RS32A72 Façade de tiroir | 21 lb | Max. 9,5 kg |

Le poids comprend la poignée. Les modèles avec charnière à gauche sont une version miroir de l'image illustrée.

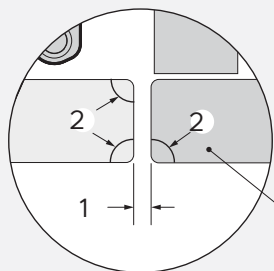

Les panneaux des armoires adjacentes nécessitent un rayon minimum de 2 mm

DÉTAIL 1

| Rayon personnalisé du bord du panneau | | |
|---------------------------------------|------------------------------------|-----------|
| Épaisseur du panneau avant | ① Espace vers le panneau adjacente | ② Rayon |
| 16-19mm | 4mm | 2mm Rayon |
| 16-19mm | 5mm* | 1mm Rayon |
| 16-19mm | 5.5mm* | 0mm Rayon |

*Le côté du réfrigérateur peut être visible si les espaces sont dépassés 4mm.

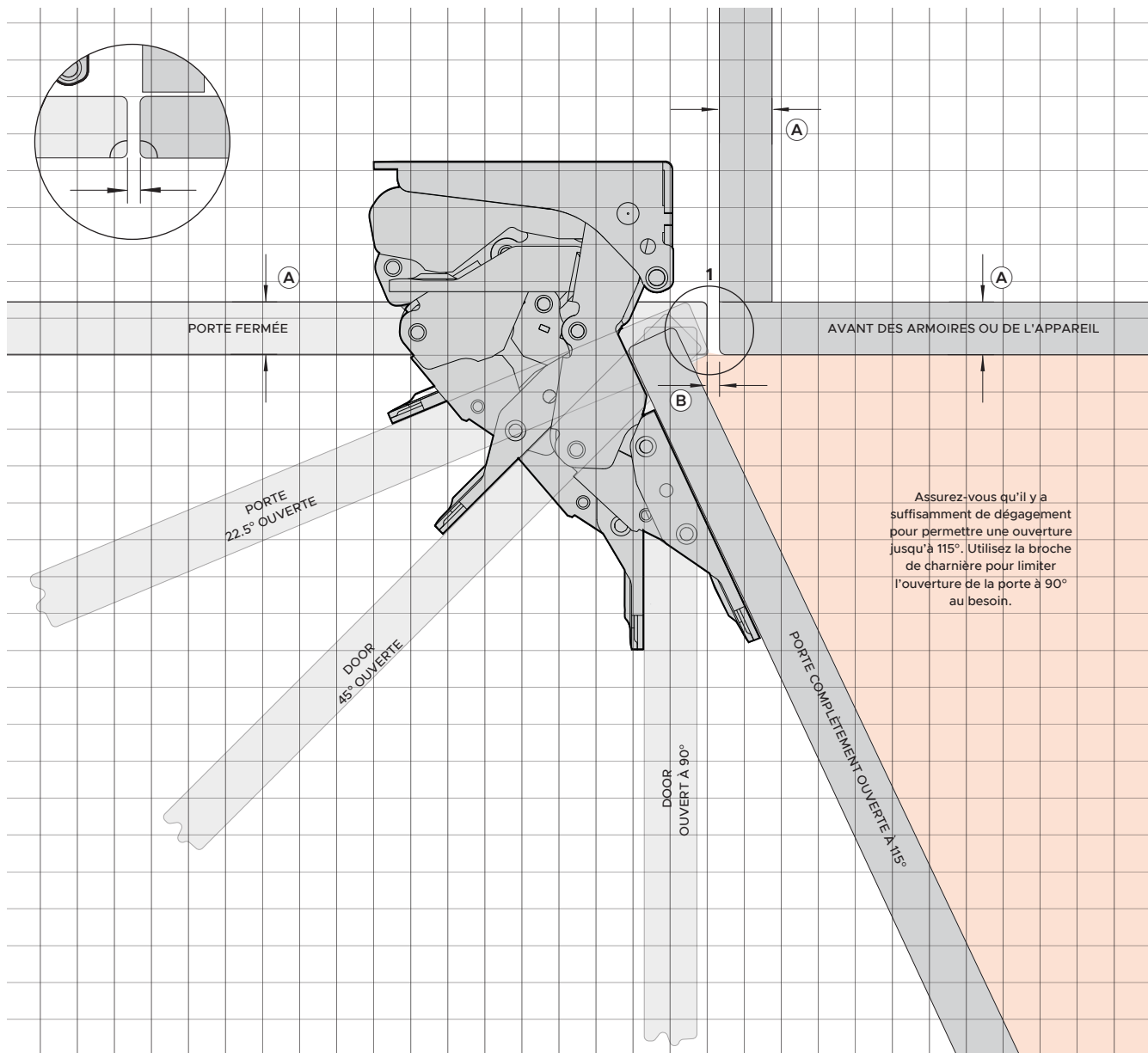

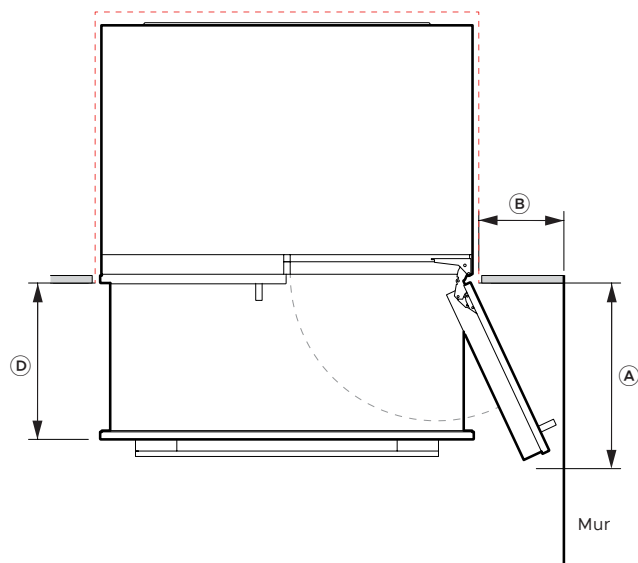

ACCÈS TOTAL À 115° À L'INTÉRIEUR

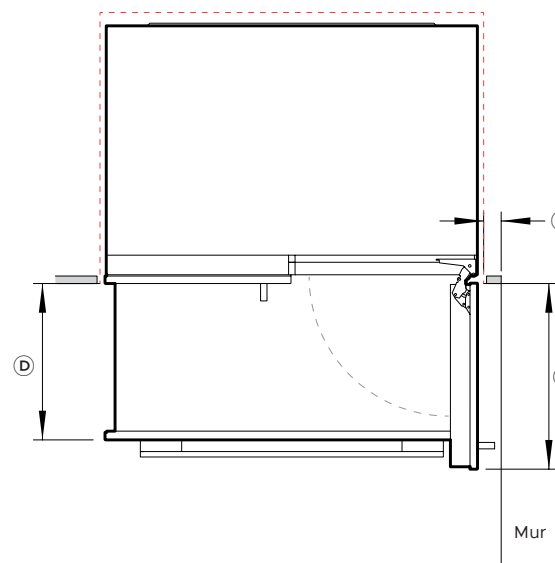

ACCÈS RÉDUIT À 90° À L'INTÉRIEUR

Les broches de charnière limitent l'ouverture de la porte à 90°.

| DÉGAGEMENT MINIMUM POUR LA PORTE | MODÈLES 36 po | | Modèles 32 po | |
|---|---------------|----------|---------------|----------|
| | po | mm | po | mm |
| Ⓐ Profondeur de l'ouverture de la porte | min. 17 1/2 | min 445 | min 15 9/16 | min. 395 |
| Ⓑ Dégagement pour la poignée (à 115°)* | 11 13/16 | min 300 | 11 13/16 | min 280 |
| Ⓒ Dégagement pour la poignée (à 90°)* | 3 15/16 | min. 100 | 3 15/16 | min. 100 |
| Ⓓ Profondeur du tiroir ouvert | 14 13/16 | min 360 | 14 13/16 | min 360 |

* Des broches de charnière sont nécessaires pour limiter l'ouverture de la porte à 90°. Les dimensions sont basées sur une profondeur de panneau de 19 mm (3/4 po). Des panneaux plus épais nécessiteront un espacement plus large entre les panneaux.

Les modèles présentés dans ce guide de planification peuvent ne pas être disponibles sur tous les marchés et sont susceptibles de changer à tout moment. Les spécifications du produit peuvent différer de celles indiquées. Ce guide de planification ne doit pas être utilisé comme guide d'installation pour aucun produit. Des informations supplémentaires sont nécessaires pour garantir une installation sécuritaire et correcte des produits présentés. Des conseils d'installation seront fournis avec le produit à la livraison ainsi que sur notre site Web fisherpaykel.com.

PRÉPARATION DU PANNEAU DE PORTE SUR MESURE

Modèles

RS32A72J1 Réfrigérateur-congélateur à portes françaises intégrées

| Dimensions de panneau sur mesure* | | |
|---|---------|-------|
| | po | mm |
| (A) Hauteur des panneaux de porte | 44 3/16 | 1123 |
| (B) Largeur des panneaux de porte | 15 3/4 | 400 |
| (C) Hauteur de la façade de tiroir (ne pas dépasser 50 mm à partir du plancher) | 23 7/16 | 596 |
| (D) Largeur de la façade de tiroir simple | 796 | 805 |
| Épaisseur du panneau | 5/8-3/4 | 16-19 |
| Dimensions de dégagement* | | |
| | po | mm |
| Dégagement minimal des armoires à partir du bord des panneaux de portes | 5/32 | 4 |

* Les panneaux personnalisés doivent être fabriqués et ajustés par un ébéniste.

Les dimensions sont indiquées pour la préparation et l'installation des panneaux de porte personnalisés.

Des fichiers Dwg et Dxf sur la préparation des panneaux peuvent être téléchargés à partir de www.fisherpaykel.com

L'épaisseur du panneau de porte personnalisé peut varier, à condition que les vis ne pénètrent pas au-delà de la profondeur totale du panneau de porte.

RS32A72U1

Panneaux personnalisés couvrant le distributeur d'eau (glaçons à l'intérieur uniquement) :

Un panneau de porte personnalisé peut être installé devant le panneau du distributeur d'eau.

Le distributeur d'eau sera automatiquement désactivé.

Panneaux personnalisés incluant celui du distributeur d'eau :

L'assemblage du distributeur d'eau et le tableau de commande sont inclus uniquement à l'achat de la trousse de panneaux de porte en acier inoxydable (RD3272AU).

Pour utiliser le distributeur avec des panneaux de porte personnalisés, veuillez joindre designsupport@fisherpaykel.com pour obtenir des conseils et de l'aide.

PANNEAU PERSONNALISÉ

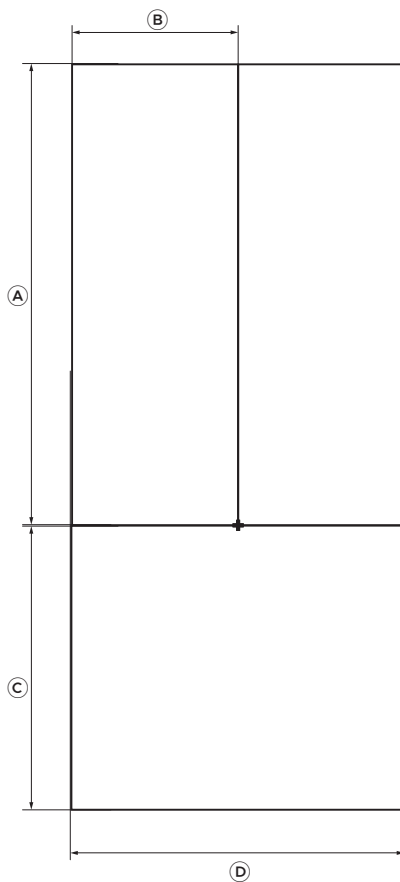

TROUS PILOTES

8 trous pilotes recommandés pour la fixation des supports. (Ne perforez pas la surface avant.)

Pour éviter tout contact avec les supports de fixation des panneaux, ne placez pas les trous pilotes de la poignée dans les zones indiquées.

TROUS DE MONTAGE

Les dimensions sont indiquées en pouces. Ne fixez pas les poignées à travers les trous de montage.

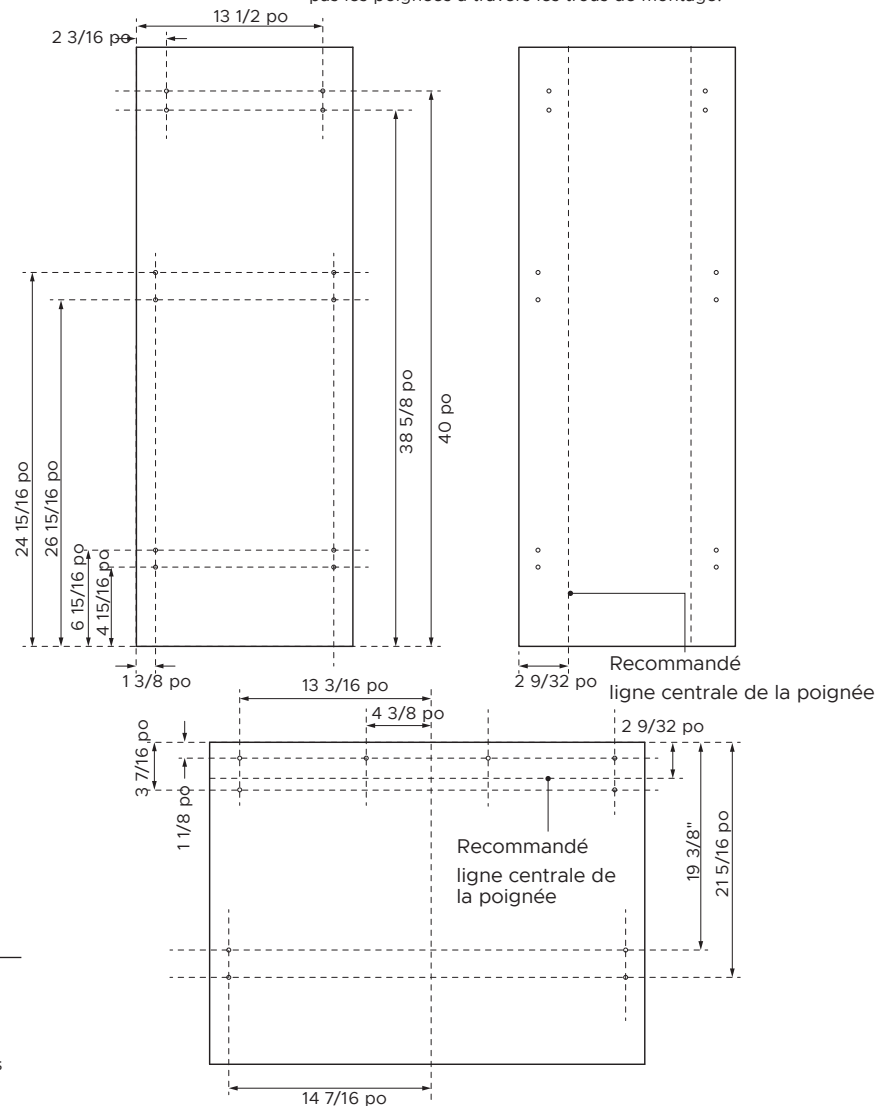

Modèles

RS36A72J1 N Réfrigérateur-congélateur à portes françaises intégrées

| Dimensions de panneau sur mesure* | | |
|---|----------|-------|
| | po | mm |
| (A) Hauteur des panneaux de porte | 44 3/16 | 1123 |
| (B) Largeur des panneaux de porte | 17 3/4 | 451 |
| (C) Hauteur de la façade de tiroir (ne pas dépasser 50 mm à partir du plancher) | 23 7/16 | 596 |
| (D) Largeur de la façade de tiroir | 35 11/16 | 906 |
| Épaisseur du panneau | 5/8-3/4 | 16-19 |
| Dimensions de dégagement* | | |
| | po | mm |
| Dégagement minimal des armoires à partir du bord des panneaux de portes | 5/32 | 4 |

* Les panneaux personnalisés doivent être fabriqués et ajustés par un ébéniste.

Les dimensions sont indiquées pour la préparation et l'installation des panneaux de porte personnalisés.

Des fichiers Dwg et Dxf sur la préparation des panneaux peuvent être téléchargés à partir de www.fisherpaykel.com

L'épaisseur du panneau de porte personnalisé peut varier, à condition que les vis ne pénètrent pas au-delà de la profondeur totale du panneau de porte.

RS36A72U1 NS

Panneaux personnalisés couvrant le distributeur d'eau (glaçons à l'intérieur uniquement) :

Un panneau de porte personnalisé peut être installé devant le panneau du distributeur d'eau.

Le distributeur d'eau sera automatiquement désactivé.

Panneaux personnalisés incluant celui du distributeur d'eau :

L'assemblage du distributeur d'eau et le tableau de commande sont inclus uniquement à l'achat de la trousse de panneaux de porte en acier inoxydable (RD3672AU)."

Pour utiliser le distributeur avec des panneaux de porte personnalisés, veuillez joindre designsupport@fisherpaykel.com pour obtenir des conseils et de l'aide.

PANNEAU PERSONNALISÉ

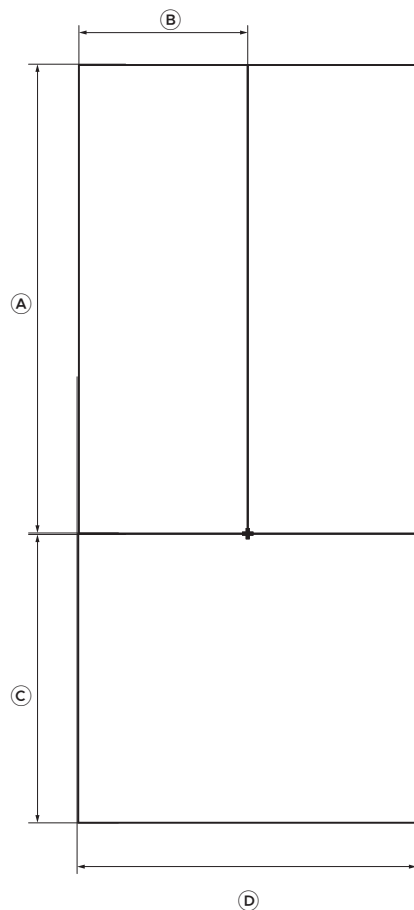

TROUS PILOTES

8 trous pilotes recommandés pour la fixation des supports. (Ne perforez pas la surface avant.)

Pour éviter tout contact avec les supports de fixation des panneaux, ne placez pas les trous pilotes de la poignée dans les zones indiquées.

TROUS DE MONTAGE

Les dimensions sont indiquées en pouces. Ne fixez pas les poignées à travers les trous de montage.

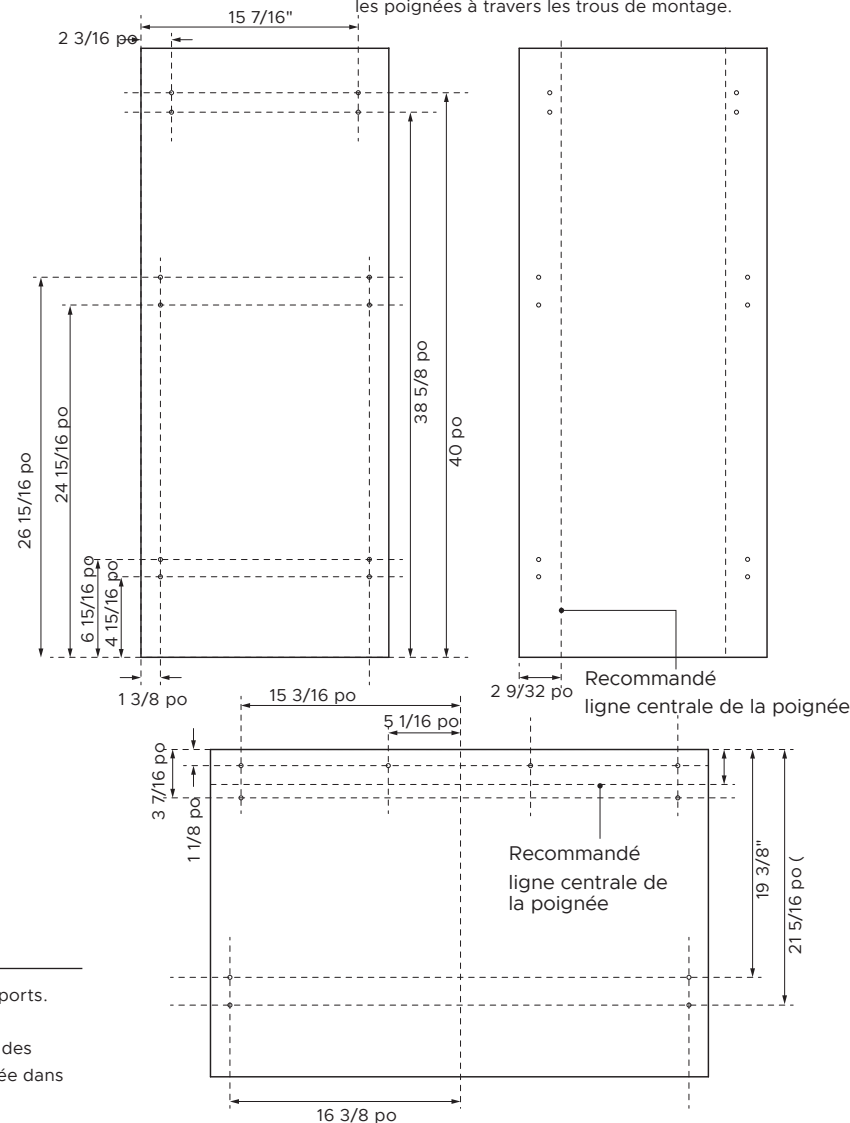

RACCORDEMENTS

Spécifications électriques / de plomberie

RS36A72J1 N Réfrigérateur-congélateur à portes françaises intégrées

Spécifications **mm**

Alimentation électrique

| | |
|--------------|-----------------|
| Alimentation | 115 V, 60 Hz |
| Service | Circuit de 10 A |

Les connexions peuvent être situées dans une armoire adjacente d'un côté ou de l'autre du réfrigérateur ou au-dessus de la cavité du réfrigérateur.

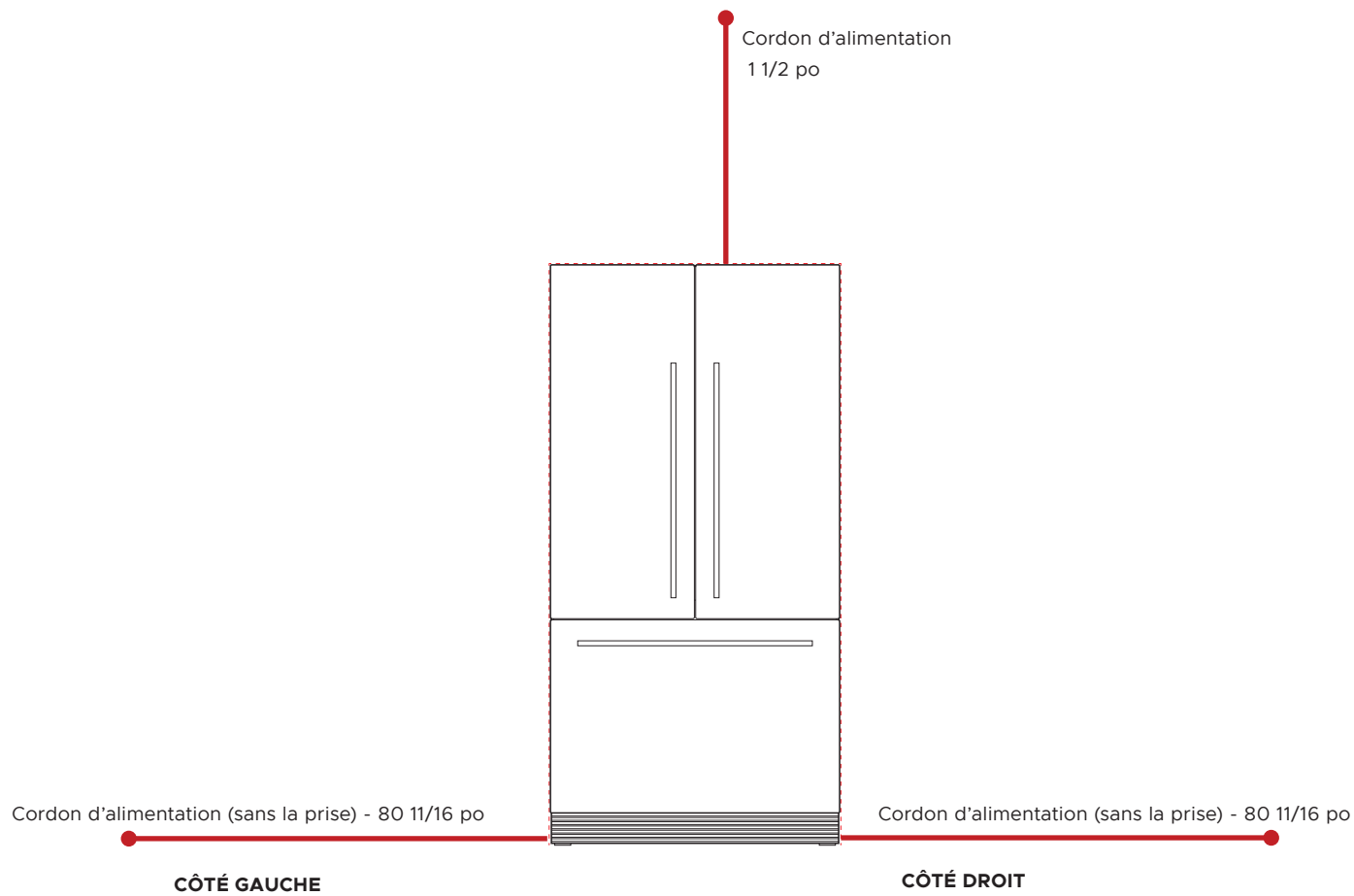

Les modèles présentés dans ce guide de planification peuvent ne pas être disponibles sur tous les marchés et sont susceptibles de changer à tout moment. Les spécifications du produit peuvent différer de celles indiquées. Ce guide de planification ne doit pas être utilisé comme guide d'installation pour aucun produit. Des informations supplémentaires sont nécessaires pour garantir une installation sécuritaire et correcte des produits présentés. Des conseils d'installation seront fournis avec le produit à la livraison ainsi que sur notre site Web.fisherpaykel.com.

Spécifications électriques / de plomberie

RS36A72U1 N Réfrigérateur-congélateur à portes françaises intégrées

| Spécifications | mm |
|--------------------------------|---|
| Alimentation électrique | |
| Alimentation | 115 V, 60 Hz |
| Service | Circuit de 10 A |
| Plomberie | |
| Alimentation en eau | US/CA 1/4 po (6 mm) comp. Tuyau tressé en acier inoxydable |
| Pression | min. 22 psi (150 kPa) max. 120 psi (827 kPa) @ 68 °F (20 °C) |

* Les dimensions du tuyau d'arrivée d'eau s'appliquent uniquement aux modèles avec distributeur de glaçons et d'eau.

Les connexions peuvent être situées dans une armoire adjacente d'un côté ou de l'autre du réfrigérateur ou au-dessus de la cavité du réfrigérateur.

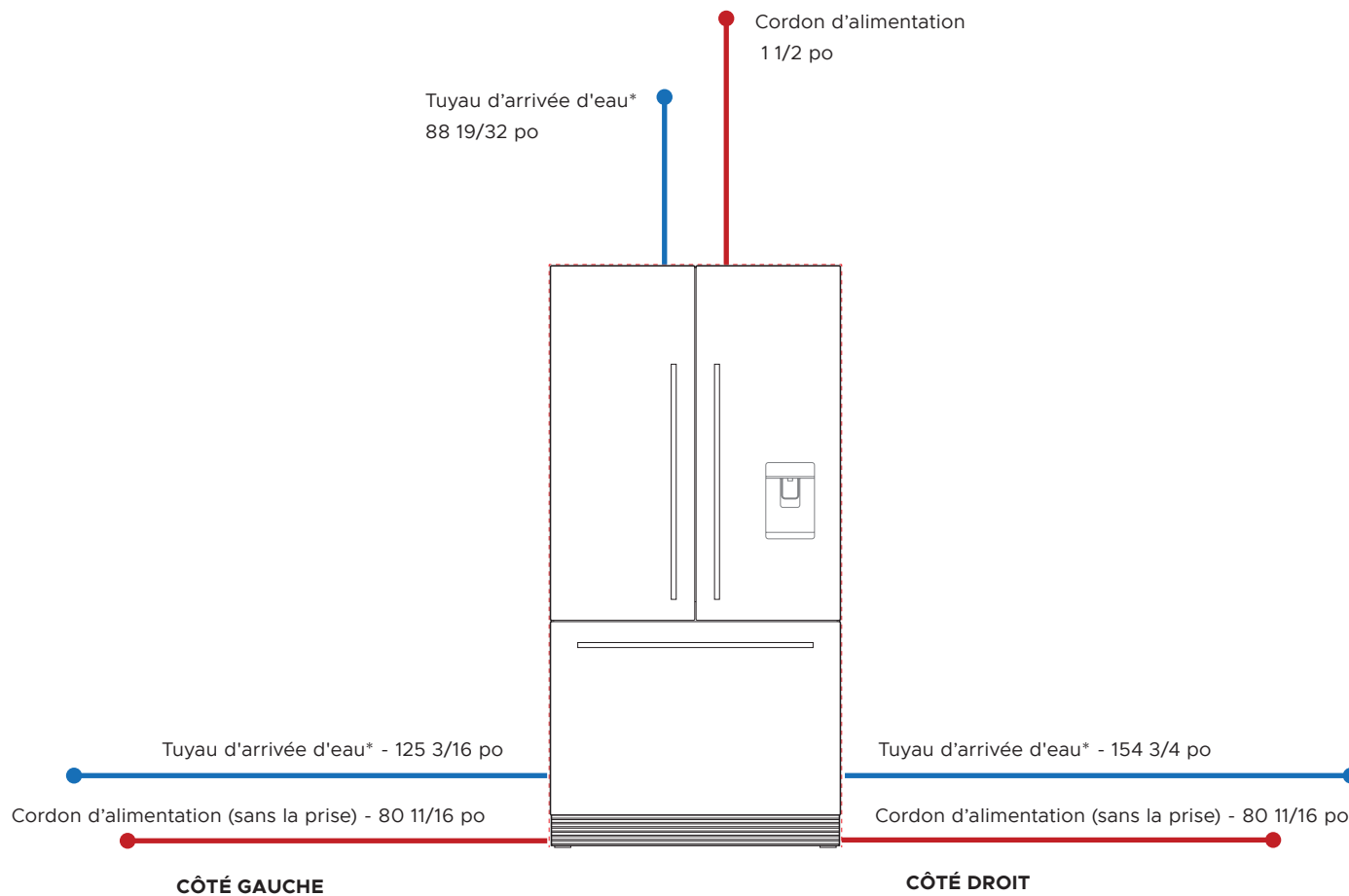

Les modèles présentés dans ce guide de planification peuvent ne pas être disponibles sur tous les marchés et sont susceptibles de changer à tout moment. Les spécifications du produit peuvent différer de celles indiquées. Ce guide de planification ne doit pas être utilisé comme guide d'installation pour aucun produit. Des informations supplémentaires sont nécessaires pour garantir une installation sécuritaire et correcte des produits présentés. Des conseils d'installation seront fournis avec le produit à la livraison ainsi que sur notre site Web fisherpaykel.com.

Spécifications électriques / de plomberie

RS32A72J1 Réfrigérateur-congélateur à portes françaises intégrées

Spécifications _____ **mm**

Alimentation électrique

| | |
|--------------|-----------------|
| Alimentation | 115 V, 60 Hz |
| Service | Circuit de 10 A |

Les connexions peuvent être situées dans une armoire adjacente d'un côté ou de l'autre du réfrigérateur ou au-dessus de la cavité du réfrigérateur.

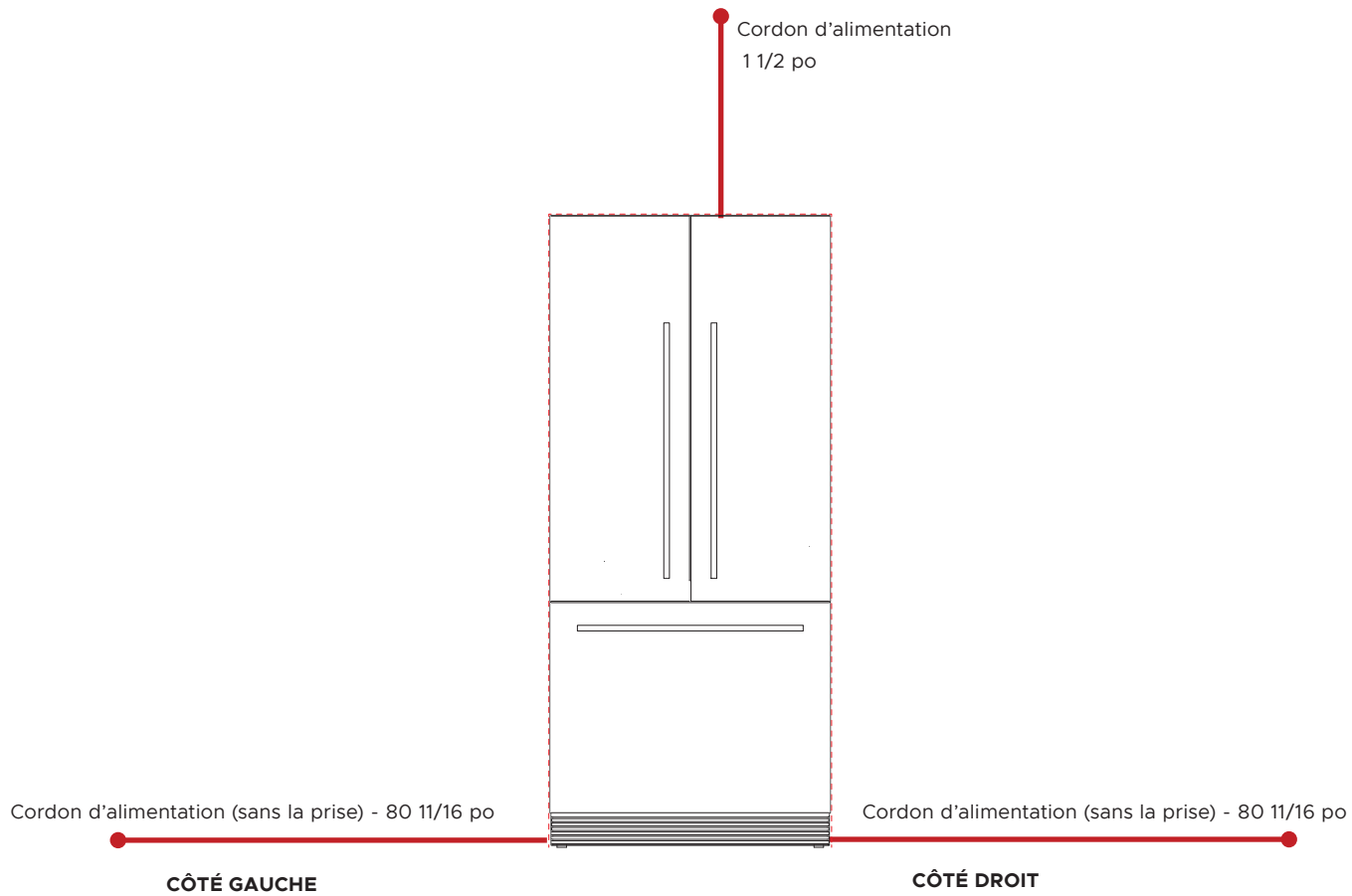

Les modèles présentés dans ce guide de planification peuvent ne pas être disponibles sur tous les marchés et sont susceptibles de changer à tout moment. Les spécifications du produit peuvent différer de celles indiquées. Ce guide de planification ne doit pas être utilisé comme guide d'installation pour aucun produit. Des informations supplémentaires sont nécessaires pour garantir une installation sécuritaire et correcte des produits présentés. Des conseils d'installation seront fournis avec le produit à la livraison ainsi que sur notre site Web fisherpaykel.com.

Spécifications électriques / de plomberie

RS32A72U1 Réfrigérateur-congélateur à portes françaises intégrées

Spécifications **mm**

Alimentation électrique

Alimentation 115 V, 60 Hz

Service Circuit de 10 A

Plomberie

Alimentation en eau US/CA 1/4 po (6 mm) comp. Tuyau tressé en acier inoxydable

Pression min. 22 psi (150 kPa)
max. 120 psi (827 kPa) @ 68 °F (20 °C)

* Les dimensions du tuyau d'arrivée d'eau s'appliquent uniquement aux modèles avec distributeur de glaçons et d'eau.

Les connexions peuvent être situées dans une armoire adjacente d'un côté ou de l'autre du réfrigérateur ou au-dessus de la cavité du réfrigérateur.

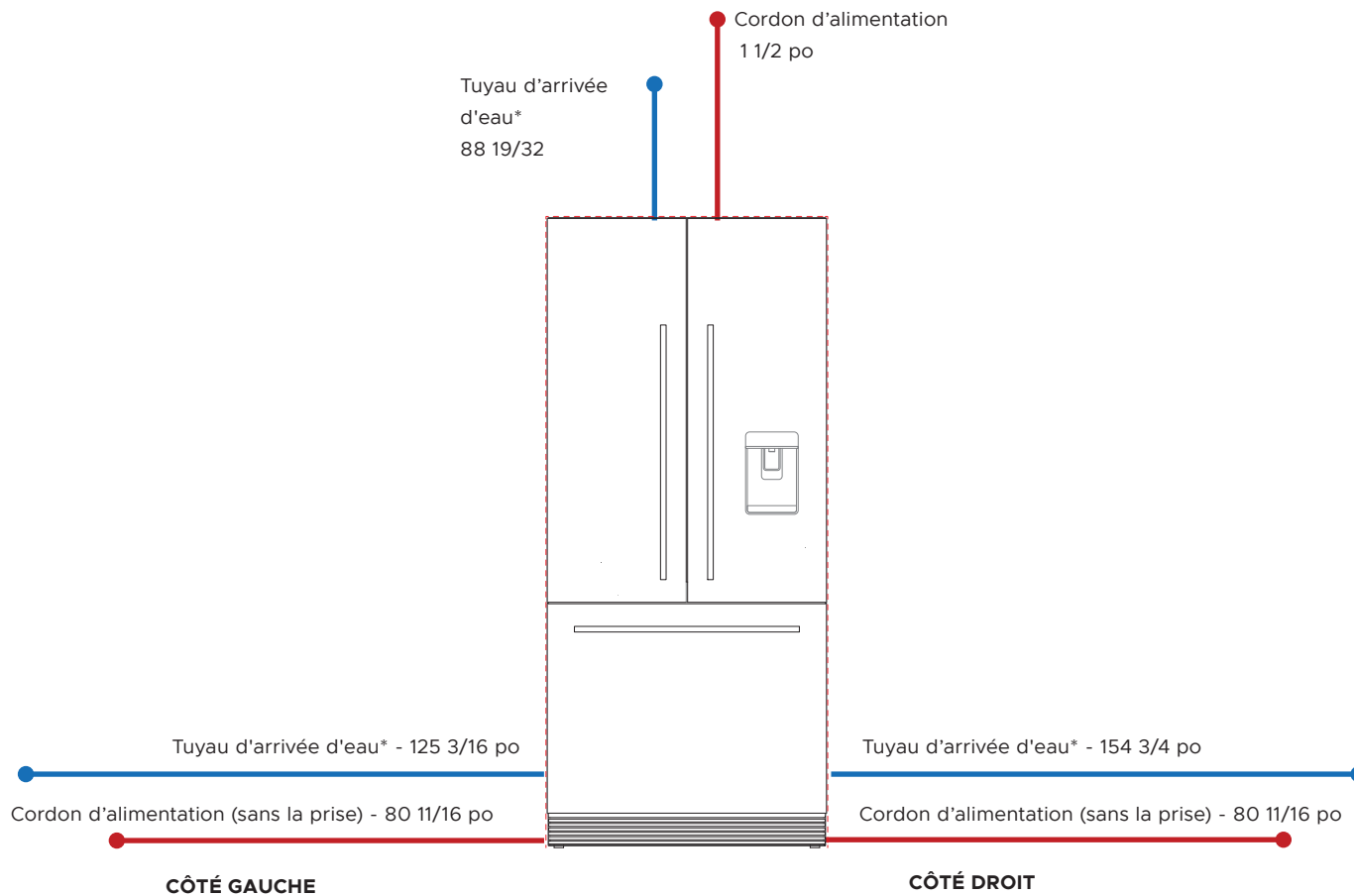

POIGNÉES - FICHES TECHNIQUES

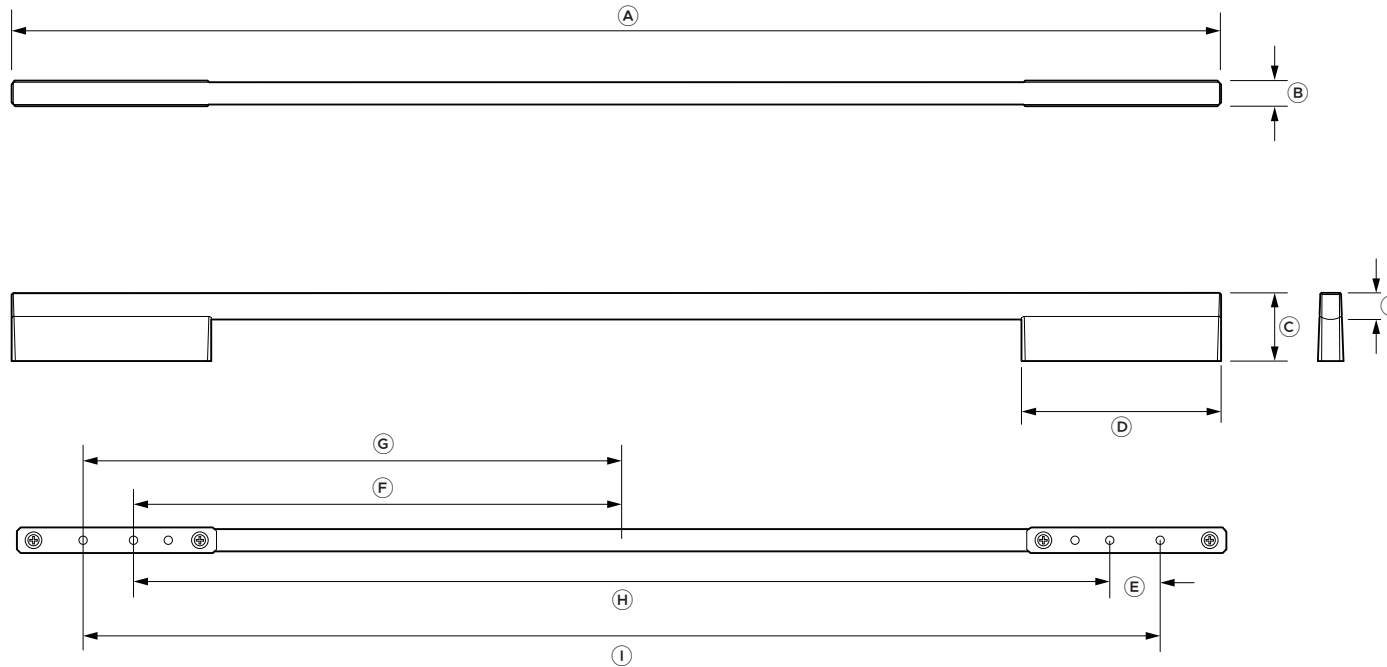

No. de modèle :

Poignée fine carrée en aluminium - AHD5RD36A
Poignée carrée fine noire - AHD5RD36AB

Pour les modèles

RS36 Les ensembles de poignées contiennent 2 poignées de porte et 1 poignée de tiroir.

| Dimensions de la poignée | po | mm |
|--|----------|-----|
| Ⓐ Longueur totale de la poignée | 28 5/8 | 727 |
| Ⓑ Profondeur totale de la poignée | 19/32 | 15 |
| Ⓒ Hauteur totale de la poignée | 1 5/8 | 41 |
| Ⓓ Longueur du support de poignée | 4 23/32 | 120 |
| Ⓔ Distance entre les trous de fixation | 1 3/16 | 30 |
| Ⓕ Distance entre la ligne centrale et les trous de fixation intérieurs | 11 17/32 | 293 |
| Ⓖ Distance entre la ligne centrale et les trous de fixation extérieurs | 12 3/4 | 324 |
| Ⓗ Distance entre les trous de fixation intérieurs | 23 1/8 | 587 |
| Ⓘ Distance entre les trous de fixation extérieurs | 25 | 647 |
| | 15/32 po | |
| Ⓙ Épaisseur du rail de la poignée | 5/8 | 16 |

Cela suppose des panneaux de porte de 19 mm sur les armoires adjacentes
 L'ensemble de poignées contient 2 poignées de porte et 1 poignée de tiroir.
 Vis à tête cylindrique M6 X 25 mm (2 par poignée)

- INDIQUE LA RÉFÉRENCE DES ARMOIRES/DU PRODUIT
- INDIQUE LES DÉGAGEMENTS AUTOUR DES ARMOIRES
- INDIQUE LA DÉCOUPE

REMARQUE IMPORTANTE : dans ce guide, les dimensions peuvent varier de ± 2 mm (1/16 po). Veuillez lire le manuel d'installation pour obtenir des informations détaillées sur l'installation du produit. Pour les instructions d'installation et spécifications complètes, visitez le site fisherpaykel.com

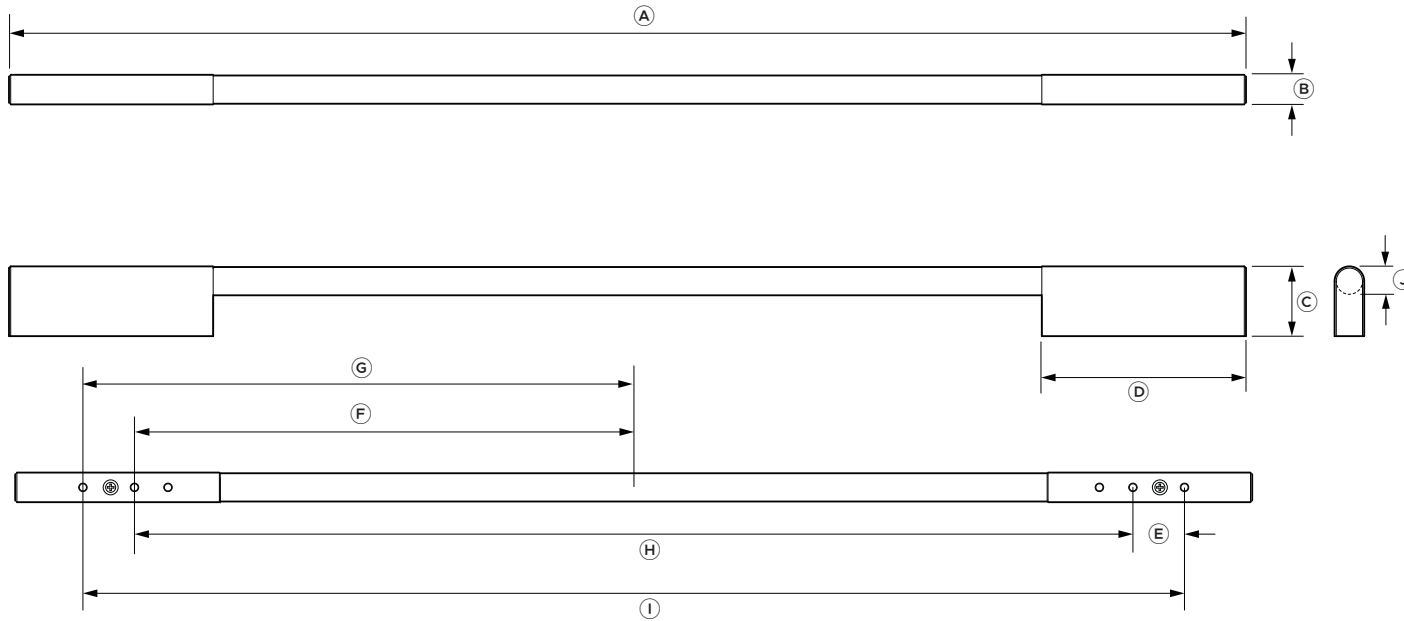

No. de modèle :

AHS-ASBI-A

Pour les modèles

RS36

Les ensembles de poignées contiennent 2 poignées de porte et 1 poignée de tiroir.

Dimensions de la poignée

| | po | mm |
|--|----------|-----|
| Ⓐ Longueur totale de la poignée | 28 5/8 | 727 |
| Ⓑ Profondeur totale de la poignée | 2/3 | 17 |
| Ⓒ Hauteur totale de la poignée | 1 5/8 | 41 |
| Ⓓ Longueur du support de poignée | 4 23/32 | 120 |
| Ⓔ Distance entre les trous de fixation intérieurs | 1 3/16 | 30 |
| Ⓕ Distance entre la ligne centrale et les trous de fixation intérieurs | 11 17/32 | 293 |
| Ⓖ Distance entre la ligne centrale et les trous de fixation extérieurs | 12 3/4 | 324 |
| Ⓗ Distance entre les trous de fixation intérieurs | 23 1/8 | 587 |
| Ⓘ Distance entre les trous de fixation extérieurs | 25 | 647 |
| | 15/32 po | |
| Ⓙ Épaisseur du rail de la poignée | 2/3 | 17 |

Cela suppose des panneaux de porte de 19 mm sur les armoires adjacentes. L'ensemble de poignées contient 2 poignées de porte et 1 poignée de tiroir. Vis à tête cylindrique M6 X 25 mm (2 par poignée)

- INDIQUE LA RÉFÉRENCE DES ARMOIRES/DU PRODUIT
- INDIQUE LES DÉGAGEMENTS AUTOUR DES ARMOIRES
- INDIQUE LA DÉCOUPE

REMARQUE IMPORTANTE : dans ce guide, les dimensions peuvent varier de ± 2 mm (1/16 po). Veuillez lire le manuel d'installation pour obtenir des informations détaillées sur l'installation du produit. Pour les instructions d'installation et spécifications complètes, visitez le site fisherpaykel.com

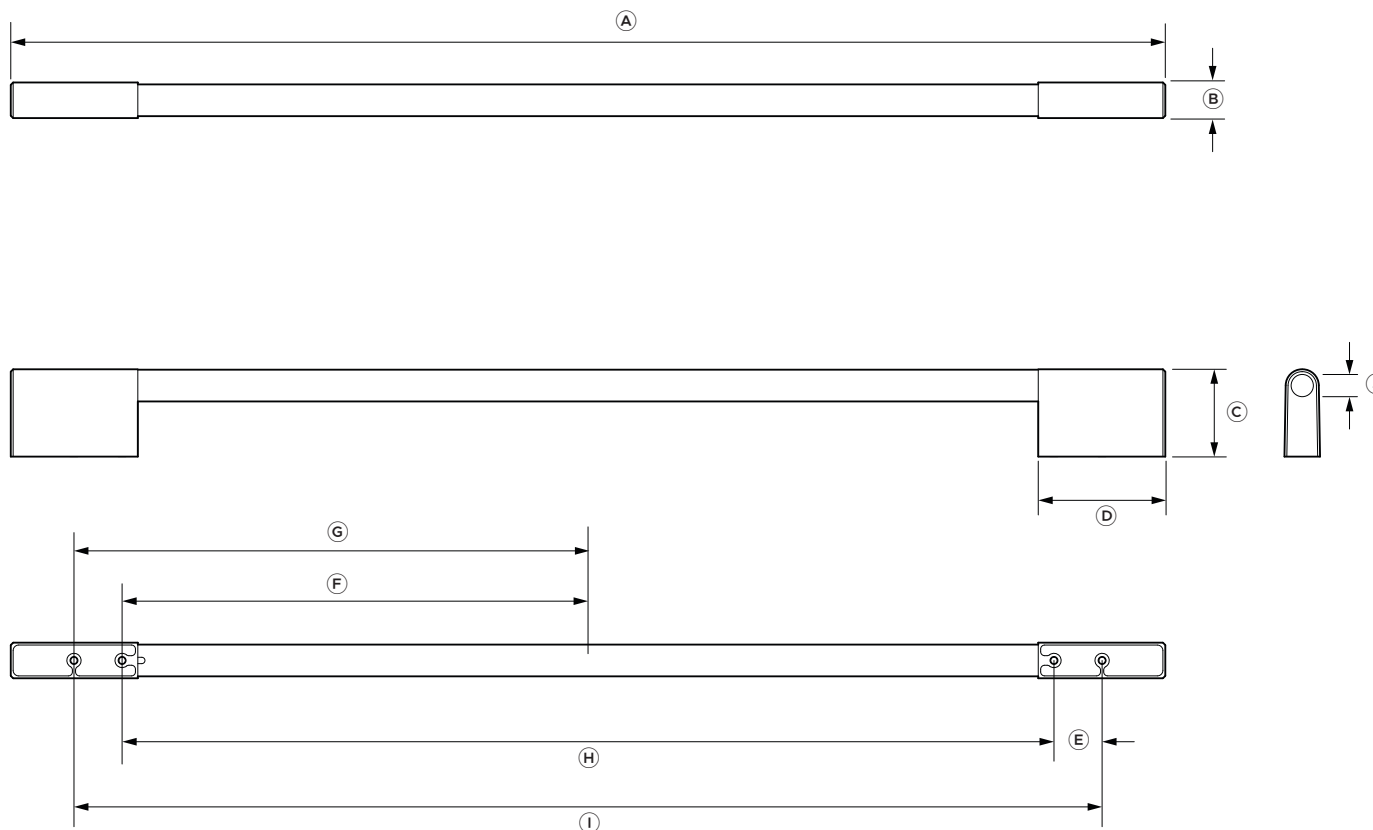

No. de modèle :

AHCLRD36A

Pour les modèles

RS36

Les ensembles de poignées contiennent 2 poignées de porte et 1 poignée de tiroir.

| Dimensions de la poignée | po | mm |
|--|----------|-----|
| Ⓐ Longueur totale de la poignée | 28 5/8 | 727 |
| Ⓑ Profondeur totale de la poignée | 7/8 | 22 |
| Ⓒ Hauteur totale de la poignée | 2 3/16 | 56 |
| Ⓓ Longueur du support de poignée | 3 5/32 | 80 |
| Ⓔ Distance entre les trous de fixation | 1 3/16 | 30 |
| Ⓕ Distance entre la ligne centrale et les trous de fixation intérieurs | 11 17/32 | 329 |
| Ⓖ Distance entre la ligne centrale et les trous de fixation extérieurs | 12 15/16 | 359 |
| Ⓗ Distance entre les trous de fixation intérieurs | 25 29/32 | 658 |
| Ⓘ Distance entre les trous de fixation extérieurs | 25 29/32 | 719 |
| Ⓝ Épaisseur du rail de la poignée | 25/32 po | 20 |

Cela suppose des panneaux de porte de 19 mm sur les armoires adjacentes
L'ensemble de poignées contient 2 poignées de porte et 1 poignée de tiroir.
Vis à tête cylindrique M6 X 25 mm (2 par poignée)

- INDIQUE LA RÉFÉRENCE DES ARMOIRES/DU PRODUIT
- INDIQUE LES DÉGAGEMENTS AUTOUR DES ARMOIRES
- INDIQUE LA DÉCOUPE

REMARQUE IMPORTANTE : dans ce guide, les dimensions peuvent varier de ± 2 mm (1/16 po). Veuillez lire le manuel d'installation pour obtenir des informations détaillées sur l'installation du produit. Pour les instructions d'installation et spécifications complètes, visitez le site fisherpaykel.com

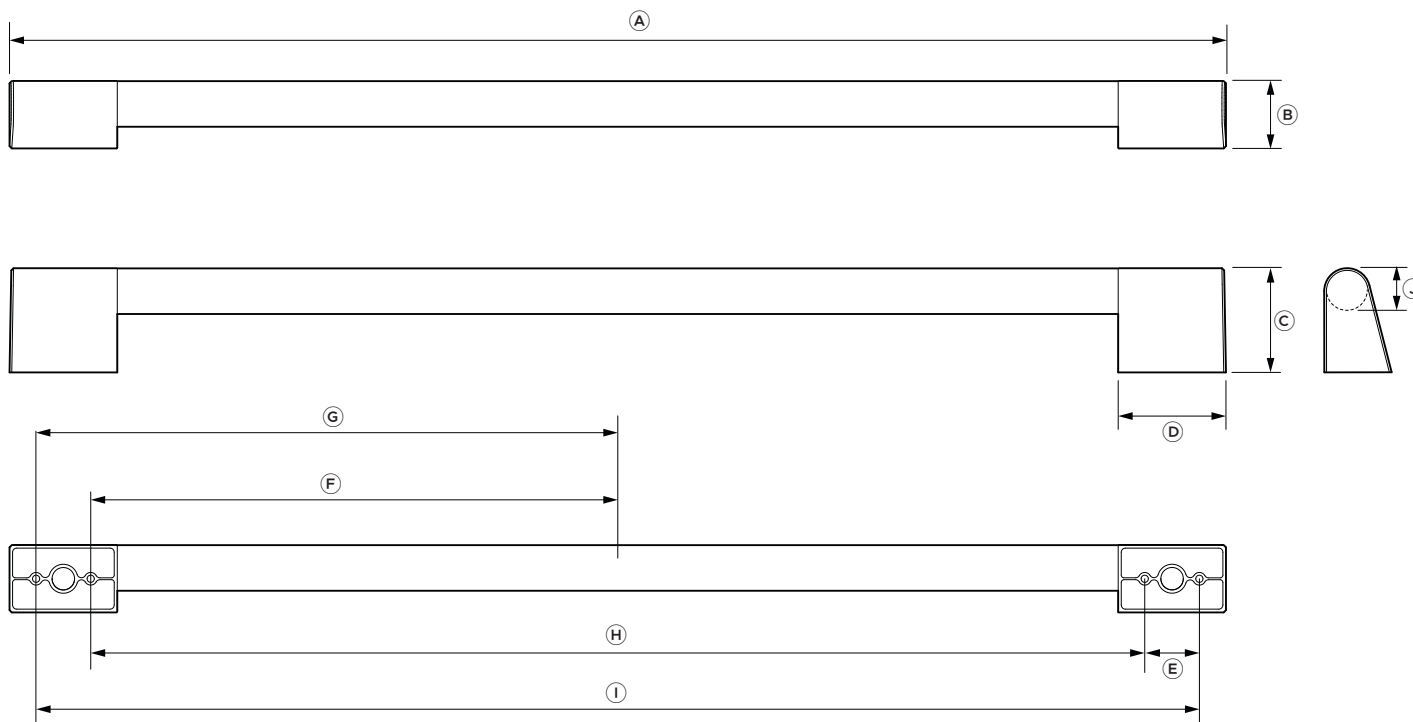

No. de modèle :

AHP3RD36A

Pour les modèles

RS36

Les ensembles de poignées contiennent 2 poignées de porte et 1 poignée de tiroir.

| Dimensions de la poignée | po | mm |
|--|----------|-----|
| Ⓐ Longueur totale de la poignée | 26 21/32 | 677 |
| Ⓑ Profondeur totale de la poignée | 1 7/16 | 37 |
| Ⓒ Hauteur totale de la poignée | 2 9/32 | 58 |
| Ⓓ Longueur du support de poignée | 4 23/32 | 60 |
| Ⓔ Distance entre les trous de fixation intérieurs | 2 3/8 | 30 |
| Ⓕ Distance entre la ligne centrale et les trous de fixation intérieurs | 11 17/32 | 293 |
| Ⓖ Distance entre la ligne centrale et les trous de fixation extérieurs | 12 23/32 | 323 |
| Ⓗ Distance entre les trous de fixation intérieurs | 23 1/16 | 586 |
| Ⓘ Distance entre les trous de fixation extérieurs | 25 | 647 |
| ⓵ Distance entre les trous de fixation extérieurs | 15/32 po | |
| ⓶ Épaisseur du rail de la poignée | 1 | 25 |

Cela suppose des panneaux de porte de 19 mm sur les armoires adjacentes
L'ensemble de poignées contient 2 poignées de porte et 1 poignée de tiroir.
Vis à tête cylindrique M6 X 25 mm (2 par poignée)

- INDIQUE LA RÉFÉRENCE DES ARMOIRES/DU PRODUIT
- INDIQUE LES DÉGAGEMENTS AUTOUR DES ARMOIRES
- INDIQUE LA DÉCOUPE

REMARQUE IMPORTANTE : dans ce guide, les dimensions peuvent varier de ± 2 mm (1/16 po). Veuillez lire le manuel d'installation pour obtenir des informations détaillées sur l'installation du produit. Pour les instructions d'installation et spécifications complètes, visitez le site fisherpaykel.com

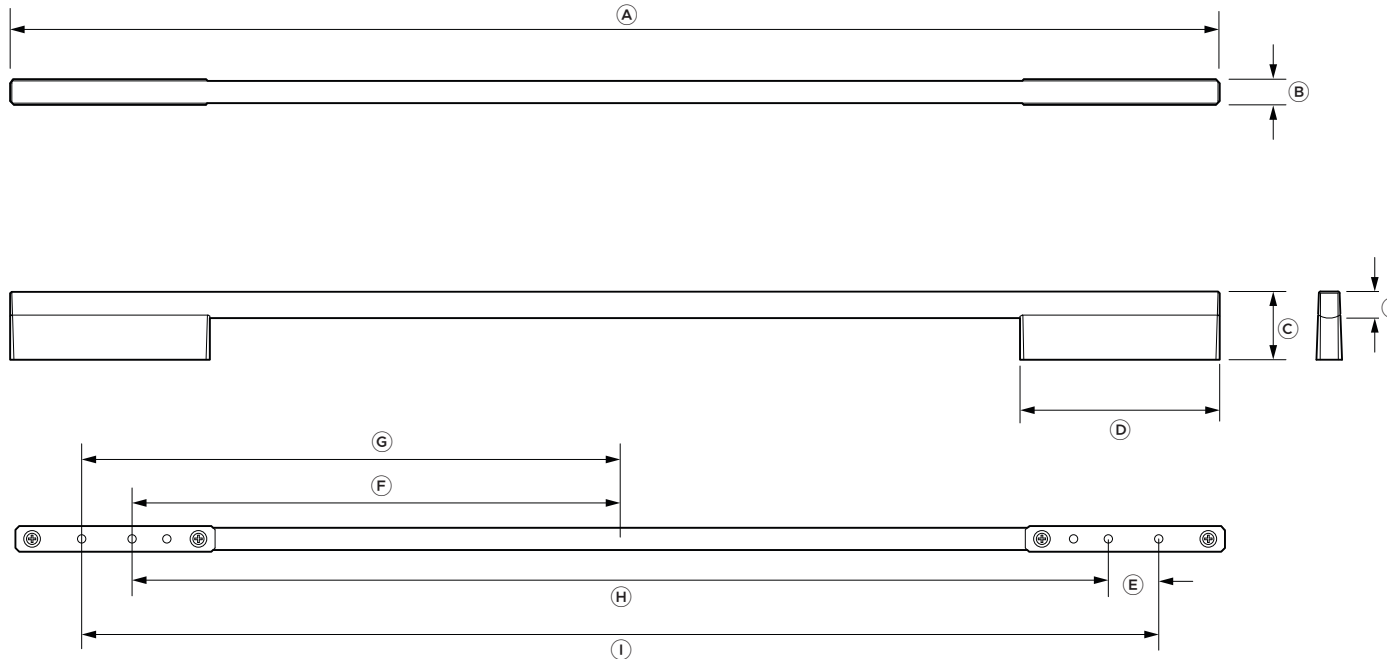

No. de modèle :

Poignée carrée fine en aluminium - AHD5RD32A
 Poignée carrée fine noire - AHD5RD32AB

Pour les modèles

RS32 Les ensembles de poignées contiennent 2 poignées de porte et 1 poignée de tiroir.

| Dimensions de la poignée | | po | mm |
|--------------------------|--|-----------|-----|
| A | Longueur totale des poignées de porte | 28 5/8 | 727 |
| | Longueur totale des poignées de tiroir | 26 3/4 | 679 |
| B | Profondeur totale de la poignée | 19/32 | 15 |
| C | Hauteur totale de la poignée | 1 5/8 | 41 |
| D | Longueur du support de poignée | 4 23/32 | 120 |
| E | Distance entre les trous de fixation | 1 3/16 | 30 |
| F | Distance entre l'axe central et les trous de fixation intérieurs de la poignée de porte | 11 17/32 | 293 |
| | Distance entre l'axe central et les trous de fixation intérieurs de la poignée de tiroir | 10 19/32 | 269 |
| G | Distance de la poignée de porte entre l'axe central et les trous de fixation extérieurs | 12 3/4 po | 324 |
| | Distance de la poignée de tiroir entre l'axe central et les trous de fixation extérieurs | 11 | 299 |
| H | Distance entre les trous de fixation intérieurs de la poignée de porte | 23 1/8 | 587 |
| | Distance entre les trous de fixation intérieurs de la poignée de tiroir | 21 3/16 | 538 |
| I | Distance entre les trous de fixation extérieurs de la poignée de porte | 25 15/32 | 647 |
| | Distance entre les trous de fixation extérieurs de la poignée de tiroir | 23 19/32 | 599 |
| J | Épaisseur du rail de la poignée | 5/8 | 16 |

Cela suppose des panneaux de porte de 19 mm sur les armoires adjacentes
 L'ensemble de poignées contient 2 poignées de porte et 1 poignée de tiroir.
 Vis à tête cylindrique M6 X 25 mm (2 par poignée)

- INDIQUE LA RÉFÉRENCE DES ARMOIRES/DU PRODUIT
- INDIQUE LES DÉGAGEMENTS AUTOUR DES ARMOIRES
- INDIQUE LA DÉCOUPE

REMARQUE IMPORTANTE : dans ce guide, les dimensions peuvent varier de ± 2 mm (1/16 po). Veuillez lire le manuel d'installation pour obtenir des informations détaillées sur l'installation du produit. Pour les instructions d'installation et spécifications complètes, visitez le site fisherpaykel.com

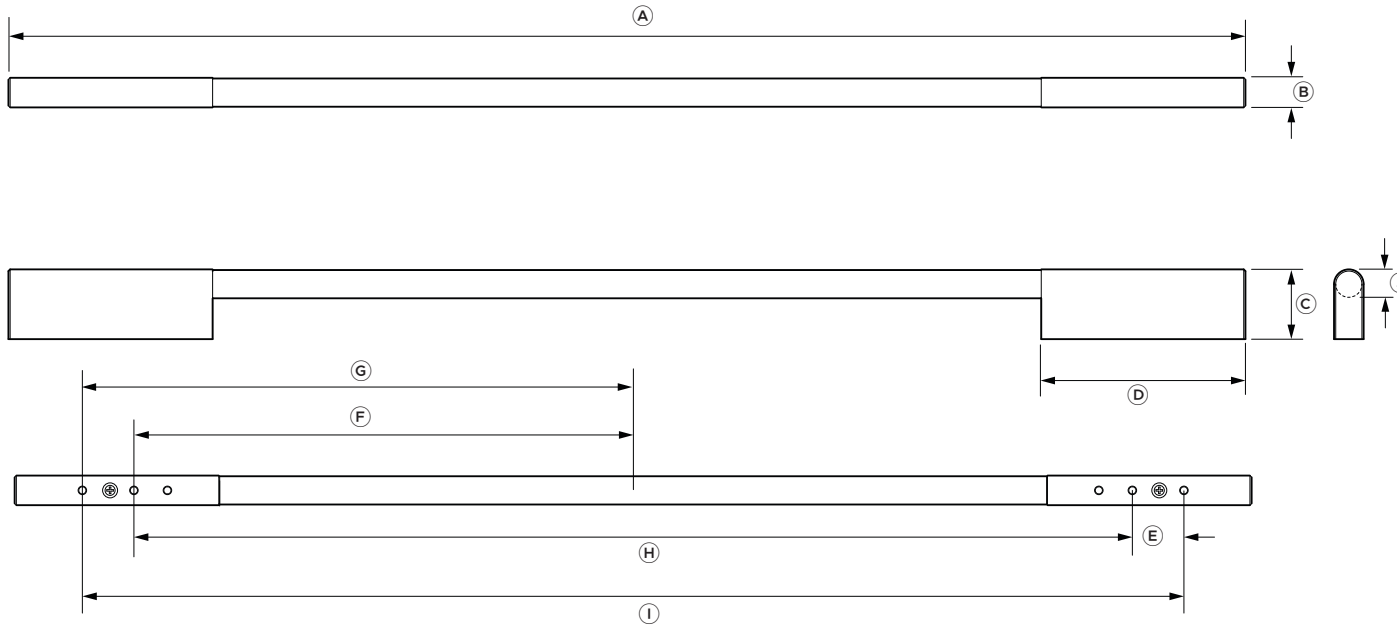

No. de modèle :

AHSRS3272A

Pour les modèles

RS32

Les ensembles de poignées contiennent 2 poignées de porte et 1 poignée de tiroir.

Dimensions de la poignée

| | po | mm |
|---|----------|-----|
| Ⓐ Longueur totale des poignées de porte | 28 5/8 | 727 |
| Longueur totale des poignées de tiroir | 26 3/4 | 679 |
| Ⓑ Profondeur totale de la poignée | 2/3 | 17 |
| Ⓒ Hauteur totale de la poignée | 1 5/8 | 41 |
| Ⓓ Longueur du support de poignée | 4 23/32 | 120 |
| Ⓔ Distance entre les trous de fixation | 1 3/16 | 30 |
| Ⓕ Distance entre l'axe central et les trous de fixation intérieurs de la poignée de porte | 11 17/32 | 293 |
| Distance entre l'axe central et les trous de fixation intérieurs de la poignée de tiroir | 10 19/32 | 269 |
| Ⓖ Distance de la poignée de porte entre l'axe central et les trous de fixation extérieurs | 12 3/4 | 324 |
| Distance de la poignée de tiroir entre l'axe central et les trous de fixation extérieurs | 11 13/16 | 300 |
| Ⓗ Distance entre les trous de fixation intérieurs de la poignée de porte | 23 1/8 | 587 |
| Distance entre les trous de fixation intérieurs de la poignée de tiroir | 21 7/32 | 539 |
| Ⓘ Distance entre les trous de fixation extérieurs de la poignée de porte | 25 15/32 | 647 |
| Distance entre les trous de fixation extérieurs de la poignée de tiroir | 23 19/32 | 599 |
| Ⓙ Épaisseur du rail de la poignée | 2/3 | 17 |

Cela suppose des panneaux de porte de 19 mm sur les armoires adjacentes
L'ensemble de poignées contient 2 poignées de porte et 1 poignée de tiroir.
Vis à tête cylindrique M6 X 25 mm (2 par poignée)

- INDIQUE LA RÉFÉRENCE DES ARMOIRES/DU PRODUIT
- INDIQUE LES DÉGAGEMENTS AUTOUR DES ARMOIRES
- INDIQUE LA DÉCOUPE

REMARQUE IMPORTANTE : dans ce guide, les dimensions peuvent varier de ± 2 mm (1/16 po). Veuillez lire le manuel d'installation pour obtenir des informations détaillées sur l'installation du produit. Pour les instructions d'installation et spécifications complètes, visitez le site fisherpaykel.com

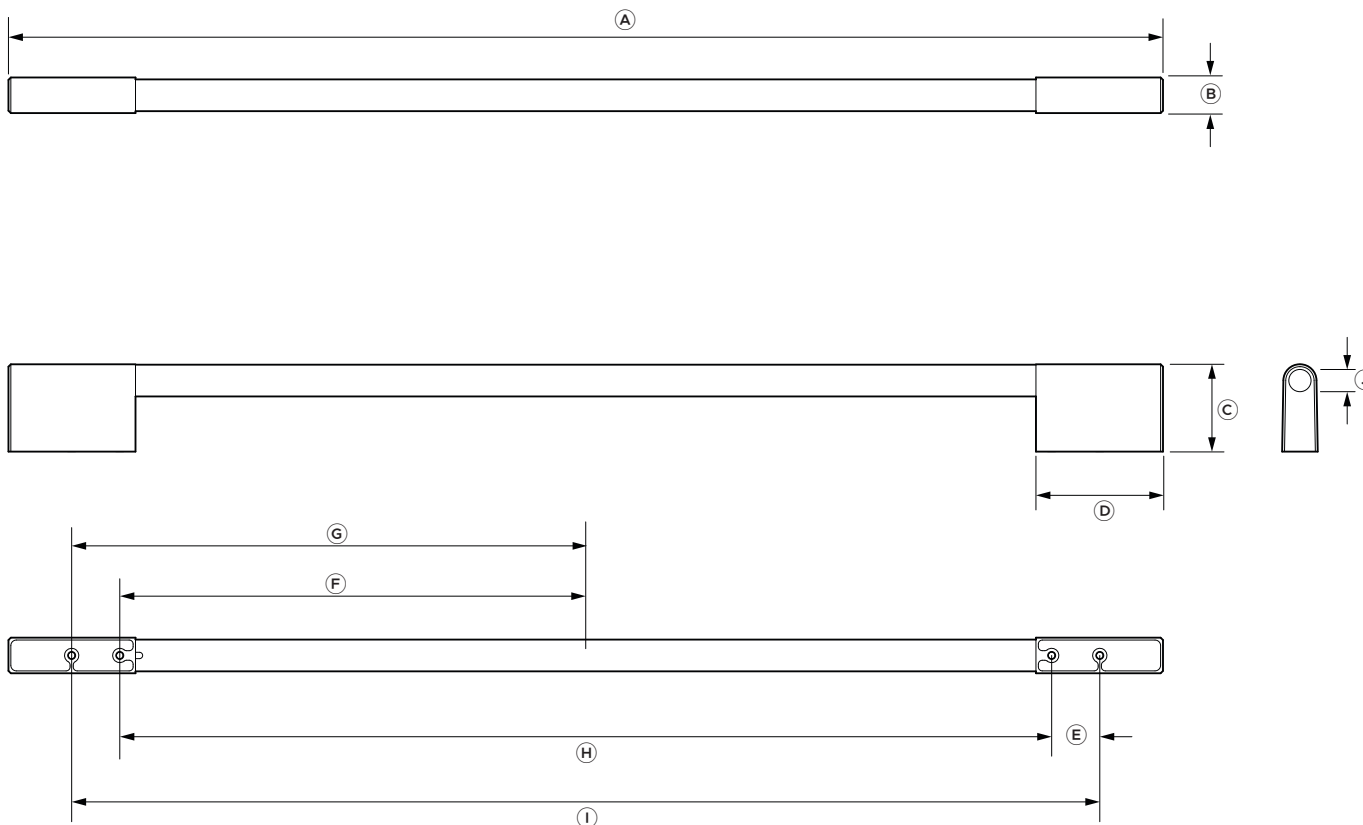

No. de modèle :

AHCLRD32A

Pour les modèles

RS32

Les ensembles de poignées contiennent 2 poignées de porte et 1 poignée de tiroir.

Dimensions de la poignée

| | po | mm |
|---|----------|-----|
| (A) Longueur totale des poignées de porte | 28 5/8 | 727 |
| Longueur totale des poignées de tiroir | 26 3/4 | 679 |
| (B) Profondeur totale de la poignée | 7/8 | 22 |
| (C) Hauteur totale de la poignée | 2 3/16 | 56 |
| (D) Longueur du support de poignée | 3 5/32 | 80 |
| (E) Distance entre les trous de fixation | 1 3/16 | 30 |
| (F) Distance entre l'axe central et les trous de fixation intérieurs de la poignée de porte | 12 15/16 | 329 |
| Distance entre l'axe central et les trous de fixation intérieurs de la poignée de tiroir | 10 19/32 | 300 |
| (G) Distance de la poignée de porte entre l'axe central et les trous de fixation extérieurs | 12 3/4 | 359 |
| Distance de la poignée de tiroir entre l'axe central et les trous de fixation extérieurs | 11 13/16 | 300 |
| (H) Distance entre les trous de fixation intérieurs de la poignée de porte | 25 29/32 | 658 |
| Distance entre les trous de fixation intérieurs de la poignée de tiroir | 21 7/32 | 539 |
| (I) Distance entre les trous de fixation extérieurs de la poignée de porte | 28 5/16 | 719 |
| Distance entre les trous de fixation extérieurs de la poignée de tiroir | 23 19/32 | 599 |
| (J) Épaisseur du rail de la poignée | 25/32 po | 20 |

Cela suppose des panneaux de porte de 19 mm sur les armoires adjacentes
L'ensemble de poignées contient 2 poignées de porte et 1 poignée de tiroir.
Vis à tête cylindrique M6 X 25 mm (2 par poignée)

- INDIQUE LA RÉFÉRENCE DES ARMOIRES/DU PRODUIT
- INDIQUE LES DÉGAGEMENTS AUTOUR DES ARMOIRES
- INDIQUE LA DÉCOUPE

REMARQUE IMPORTANTE : dans ce guide, les dimensions peuvent varier de ± 2 mm (1/16 po). Veuillez lire le manuel d'installation pour obtenir des informations détaillées sur l'installation du produit. Pour les instructions d'installation et spécifications complètes, visitez le site fisherpaykel.com

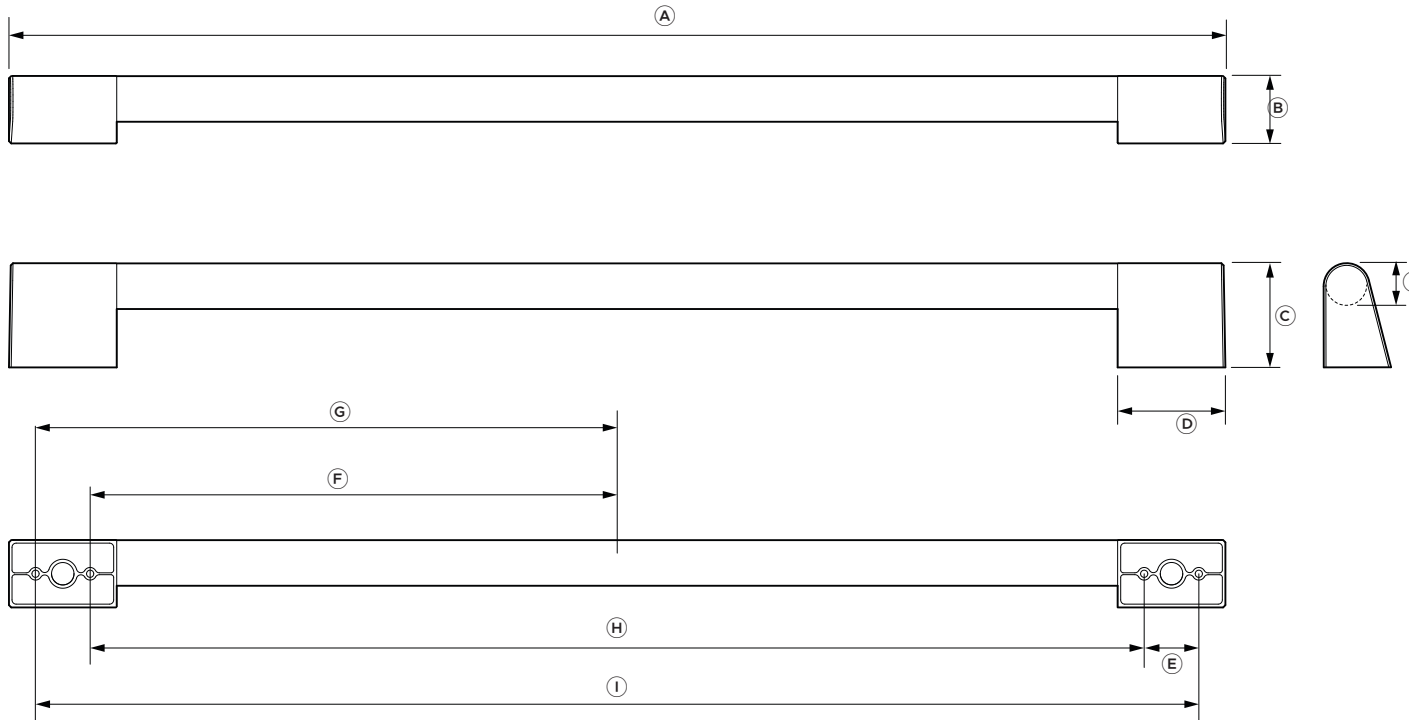

No. de modèle :

AHP3RD32A

Pour les modèles

RS32

Les ensembles de poignées contiennent 2 poignées de porte et 1 poignée de tiroir.

Dimensions de la poignée

| | po | mm |
|---|----------|-----|
| Ⓐ Longueur totale des poignées de porte | 26 21/32 | 677 |
| Longueur totale des poignées de tiroir | 24 3/4 | 629 |
| Ⓑ Profondeur totale de la poignée | 1 7/16 | 37 |
| Ⓒ Hauteur totale de la poignée | 2 9/32 | 58 |
| Ⓓ Longueur du support de poignée | 2 3/8 | 60 |
| Ⓔ Distance entre les trous de fixation | 1 3/16 | 30 |
| Ⓕ Distance entre l'axe central et les trous de fixation intérieurs de la poignée de porte | 11 17/32 | 293 |
| Distance entre l'axe central et les trous de fixation intérieurs de la poignée de tiroir | 10 19/32 | 269 |
| Ⓖ Distance de la poignée de porte entre l'axe central et les trous de fixation extérieurs | 12 23/32 | 323 |
| Distance de la poignée de tiroir entre l'axe central et les trous de fixation extérieurs | 11 13/16 | 300 |
| Ⓗ Distance entre les trous de fixation intérieurs de la poignée de porte | 23 1/16 | 586 |
| Distance entre les trous de fixation intérieurs de la poignée de tiroir | 21 3/16 | 538 |
| Ⓘ Distance entre les trous de fixation extérieurs de la poignée de porte | 25 15/32 | 647 |
| Distance entre les trous de fixation extérieurs de la poignée de tiroir | 23 19/32 | 599 |
| Ⓙ Épaisseur du rail de la poignée | 1 | 25 |

Cela suppose des panneaux de porte de 19 mm sur les armoires adjacentes
L'ensemble de poignées contient 2 poignées de porte et 1 poignée de tiroir.
Vis à tête cylindrique M6 X 25 mm (2 par poignée)

----- INDIQUE LA RÉFÉRENCE DES ARMOIRES/DU PRODUIT
----- INDIQUE LES DÉGAGEMENTS AUTOUR DES ARMOIRES
----- INDIQUE LA DÉCOUPE

REMARQUE IMPORTANTE : dans ce guide, les dimensions peuvent varier de ± 2 mm (1/16 po). Veuillez lire le manuel d'installation pour obtenir des informations détaillées sur l'installation du produit. Pour les instructions d'installation et spécifications complètes, visitez le site fisherpaykel.com

