

60 CM HÅNDTAKSLØSE OVNER OG TILLEGGSAPPARATER I MINIMALSTIL

---

# PLANLEGGINGSVEILEDNING

---

**SERIE 11 PYROLYTISK OVN** | OB60SAMPUNB5, OB60SAMPUNG5

**SERIE 11 KOMBIDAMPOVN** | OS60SAMHUNB5, OS60SAMHUNG5

**SERIE 11 KOMPAKT KOMBIDAMPOVN** | OS60NAMHUNB5, OS60NAMHUNG5

**SERIE 11 KOMPAKT KOMBIMIKROBØLGEOVN** | OM60NMUNB5, OM60NMUNG5

**SERIE 9 INNEBYGD KAFFEMASKIN** | EB60MSB3, EB60MSG3

**SERIE 9 HØY VARMESKUFF** | WB60SMTB3, WB60SMTG3

**SERIE 9 INTEGRERT HØY VARMESKUFF** | WB60SDTEI3

**SERIE 9 VARMESKUFF** | WB60SMB3, WB60SMG3

**SERIE 9 INTEGRERT VARMESKUFF** | WB60SDEI3

**SERIE 9 VAKUUMSKUFF** | VB60SMB3, VB60SMG3

**SERIE 9 INTEGRERT VAKUUMSKUFF** | VB60SDEI3

## INTRODUKSJON

Denne omfattende planleggingsveiledningen gir deg rammene og verktøyene du trenger for å oppnå ønsket designresultat med Fisher & Paykel-apparater. I denne veiledningen finner du en rekke konseptuelle, detaljerte og dimensjonale produktopplysninger som kan gi liv til ideene dine og skape rom som virkelig gjenspeiler visjonen din.

## STØTTE

For å få ytterligere planleggings- og installasjonshjelp kan du kontakte Fisher & Paykels designstøtteteam.

[designsupport@fisherpaykel.com](mailto:designsupport@fisherpaykel.com)

## NOTATER

Modellene som vises i denne planleggingsveiledningen, er kanskje ikke tilgjengelige i alle markeder og kan endres når som helst. Se nettstedet [fisherpaykel.com](http://fisherpaykel.com) for den nyeste versjonen av dokumentet. Produktspesifikasjonene kan variere fra dem som er vist.

Denne planleggingsveiledningen skal ikke brukes som installasjonsveiledning for noe produkt. Spesifikk installasjonsveiledning følger med produktet ved levering og er tilgjengelig på nettstedet vårt.

## KONSEPTDESIGN

### SIDE

### DESIGNVALG

Stiler	4
Håndtaksløs minimalstil	5
Installasjonsalternativer	6
Oversikt	7

### SPESIFIKASJONSVEILEDNING

Pyrolytisk ovn	9
Kombidampovn	10
Kompakt kombidampovn	11
Kompakt kombimikrobølgeovn	12
Innebygd kaffemaskin	13
Høy varmeskuff	14
Integrert høy varmeskuff	15
Varmeskuff	16
Integrert varmeskuff	17
Vakuumskuff	18
Integrert vakuumskuff	19
Mål – Ovner	20
Mål – Kompaktovner og innebygd kaffemaskin	21
Mål – Skuffer	22
Tjenester	23

## UTVIKLET OG DETALJERT DESIGN

### SIDE

### DATABLADER

Pyrolytisk ovn	25
Kombidampovn	26
Kompakt kombidampovn	27
Kompakt kombimikrobølgeovn	28
Innebygd kaffemaskin	29
Høy varmeskuff	30
Integrert høy varmeskuff	31
Varmeskuff	32
Integrert varmeskuff	33
Vakuumskuff	34
Integrert vakuumskuff	35

## UTVIKLET OG DETALJERT DESIGN

### SIDE

### PLANLEGGINGSHENSYN

Klargjøring av skap	37
Ventilasjon	38
Stabelhøyde	39

### TJENESTER

Strømtilkobling og elektrisk informasjon	41
--	----

## DESIGNVALG

**MINIMALSTIL – HÅNDTAKSLØS****MINIMALSTIL****MODERNE STIL**

Ovner i minimalstil med sine diskrete teksturale og tonale kontraster skaper en enestående estetikk som glir sømløst inn i kjøkkenet og gir et inntrykk av raffinement og renhet.

Ovner i moderne stil defineres av rene linjer og tidløse designelementer og gir et inntrykk av balanse og raffinement. En allsidig estetikk som passer til en rekke ulike kjøkkenstiler.

Denne planleggingsveiledningen er for 60 cm ovner og matchende tilleggsapparater i minimalstil. For å få informasjon om andre stiler kan du gå til Fisher & Paykels nettsted. For å se hvilke modeller som er tilgjengelige kan du gå til «Oversikt»-delen i denne planleggingsveiledningen.

Modellene som vises i denne planleggingsveiledningen, er kanskje ikke tilgjengelige i alle markeder og kan endres når som helst. Produktspesifikasjonene kan variere fra de som vises. Denne planleggingsveiledningen skal ikke brukes som installasjonsveiledning for noe produkt. Det kreves ytterligere informasjon for å installere produktene som vises her, på en sikker og korrekt måte. Spesifikk installasjonsveiledning vil være tilgjengelig sammen med produktet ved levering og på vår nettside [fisherpaykel.com](https://fisherpaykel.com).

OVERFLATE-  
BEHANDLING

OVNER

MATCHENDE TILLEGGSAPPARATER

INSTALLASJONSALTER-  
NATIVER

PYROLYTISK    KOMBIDAMP    KOMBIMIK-  
ROBØLGEOVN

INNEBYGD    HØY    VAKUUM-  
KAFFEMASKIN    VARMESKUFF    VARMESKUFF    FORSEG-  
LINGSSKUFF



Svart    Grå

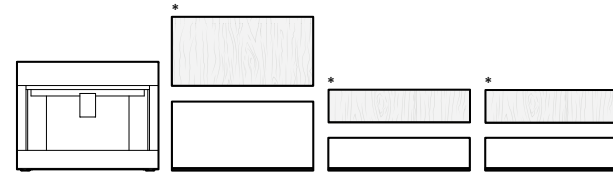
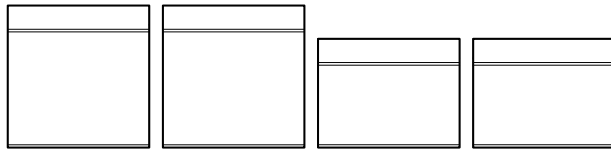

\*Integrert modell, klargjort for et tilpasset frontpanel.

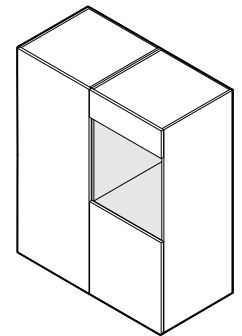

Installasjon i vegg

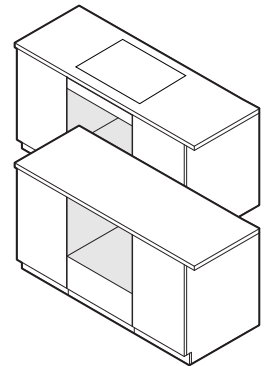

Installasjon under benk

Modellene som vises i denne planleggingsveiledningen, er kanskje ikke tilgjengelige i alle markeder og kan endres når som helst. Produktspesifikasjonene kan variere fra de som vises. Denne planleggingsveiledningen skal ikke brukes som installasjonsveiledning for noe produkt. Det kreves ytterligere informasjon for å installere produktene som vises her, på en sikker og korrekt måte. Spesifikk installasjonsveiledning vil være tilgjengelig sammen med produktet ved levering og på vår nettside fisherpaykel.com.

**HENSYN**

Ulike konfigurasjoner er mulige. Ta hensyn til høyder for rutenett- og radinstallasjoner.

**STABELHØYDE**

Stabelhøyde er den totale høyden av produktene med minimal klaring over apparatets frontpanel til fronten på apparatet eller skapet over.

**STABLET INSTALLASJON**

Stabelhøyde  
750 mm

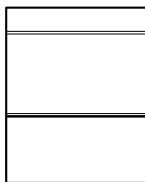

Stabelhøyde  
1200 mm

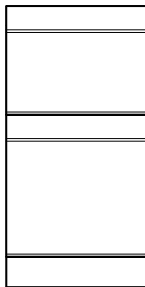

Stabelhøyde  
1210 mm

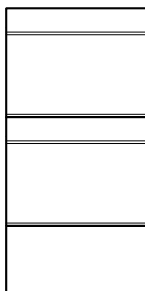

**RUTENETTINSTALLASJON**

Stabelhøyde  
600 mm

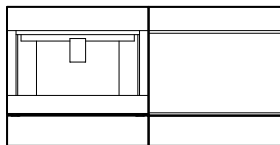

Stabelhøyde  
600 mm

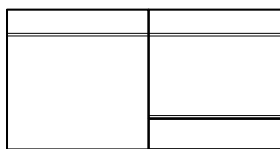

Stabelhøyde  
1200 mm

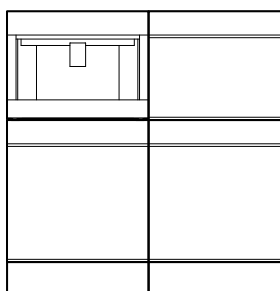

**RADINSTALLASJON**

Stabelhøyde  
600 mm

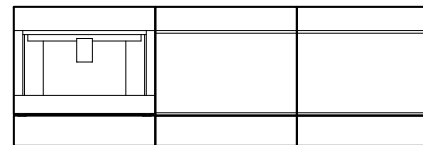

Stabelhøyde  
600 mm

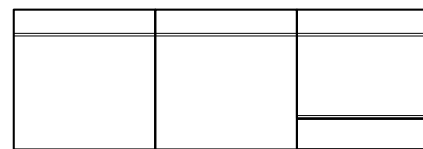

Modellene som vises i denne planleggingsveiledningen, er kanskje ikke tilgjengelige i alle markeder og kan endres når som helst. Produktspesifikasjonene kan variere fra de som vises. Denne planleggingsveiledningen skal ikke brukes som installasjonsveiledning for noe produkt. Det kreves ytterligere informasjon for å installere produktene som vises her, på en sikker og korrekt måte. Spesifikk installasjonsveiledning vil være tilgjengelig sammen med produktet ved levering og på vår nettside [fisherpaykel.com](http://fisherpaykel.com).

**FRONTVISNING**

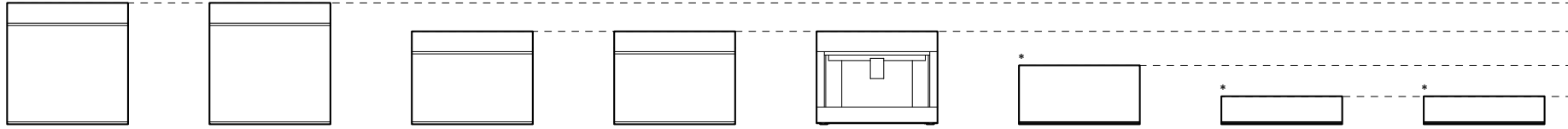

**SIDEVISNING**

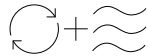
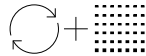
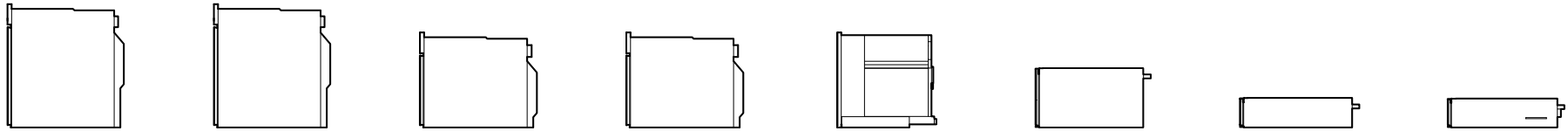

	<b>PYROLYTISK OVN</b>	<b>KOMBIDAMPOVN</b>	<b>KOMPAKT KOMBIDAMPOVN</b>	<b>KOMPAKT KOMBIMIKROBØLGEOVN</b>	<b>INNEBYGD KAFFEMASKIN</b>	<b>HØY VARMESKUFF</b>	<b>VARMESKUFF</b>	<b>VAKUUMFORSEGLINGSSKUFF</b>
Serie	Serie 11	Serie 11	Serie 11	Serie 11	Serie 9	Serie 9	Serie 9	Serie 9
Svarte modeller	OB60SAMPUNB5	OS60SAMHUNB5	OS60NAMHUNB5	OM60NMUNB5	EB60MSB3	WB60SMTB3	WB60SMB3	VB60SMB3
Grå modeller	OB60SAMPUNG5	OS60SAMHUNG5	OS60NAMHUNG5	OM60NMUNG5	EB60MSG3	WB60SMTG3	WB60SMG3	VB60SMG3
Integrerte modeller	-	-	-	-	-	WB60SDTEI3	WB60SDEI3	VB60SDEI3
Grensesnitt	6,8" berøringsskjerm	6,8" berøringsskjerm	6,8" berøringsskjerm	6,8" berøringsskjerm	4,3" berøringsskjerm	-	-	-
Total høyde	598 mm	598 mm	458 mm	458 mm	458 mm	290 mm	140 mm	140 mm
Total bredde	596 mm	596 mm	596 mm	596 mm	596 mm	596 mm	596 mm	596 mm
Tykkelse på kontrollpanel/ frontpanel	20 mm	20 mm	20 mm	20 mm	20 mm	20 mm	20 mm	20 mm

\*Integrerte modeller er tilgjengelige.

Modellene som vises i denne planleggingsveiledningen, er kanskje ikke tilgjengelige i alle markeder og kan endres når som helst. Produktspesifikasjonene kan variere fra de som vises. Denne planleggingsveiledningen skal ikke brukes som installasjonsveiledning for noe produkt. Det kreves ytterligere informasjon for å installere produktene som vises her, på en sikker og korrekt måte. Spesifikk installasjonsveiledning vil være tilgjengelig sammen med produktet ved levering og på vår nettside fisherpaykel.com.

# **SPESIFIKASJONSVEILEDNING**

## SERIE 9 OG 11

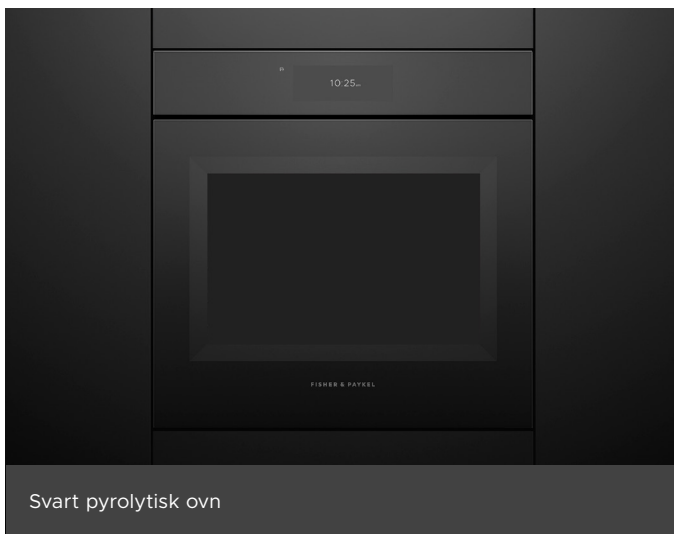

### OVERSIKT

Denne håndtaksløse ovnen passer sammen med apparater i minimalstil, med sine elegante, ubrutte overflater – ideelt for ekte håndtaksløs kjøkkendesign. Et lett trykk åpner døren, og den pyrolytiske selvrensfunksjonen bryter ned matrester for enkel rengjøring. Nøyaktige stekemetoder med anbefalinger om temperatur og varmetype for et stort utvalg mattyper er lett tilgjengelige via den store berøringsskjermen og SmartHQ™.

### PRODUKTER

#### OB60SAMPUNB5 – Svart

60 cm Serie 11 håndtaksløs pyrolytisk ovn i minimalstil

#### OB60SAMPUNG5 – Grå

60 cm serie 11 håndtaksløs pyrolytisk ovn i minimalstil

### SERIE OG STIL

Serie 11  
Håndtaksløs i minimalstil

### TILBEHØR

- 1 Brannsikre sideriller
- 2 Uttrekkshylle med fullt uttrekk (2)
- 3 Flerfunksjonelt luftfrityrbrett

### FUNKSJONER

- 1 Håndtaksløs ovnsdesign skaper jevne, ubrutte linjer på kjøkkenskapene for et helhetlig uttrykk
- 2 Selvrensende pyrolytisk funksjon bryter ned matrester for enkel rengjøring
- 3 Et lett trykk på en knapp åpner og lukker ovnen og bidrar til at arbeidet i kjøkkenet går smidig og effektivt
- 4 Stort utnyttbart volum på 72 l
- 5 Den store, 6,8-tommers berøringsskjermen er intuitiv og brukervennlig
- 6 Få perfekte resultater med presise tilberedningsmetoder, med anbefalinger for temperatur og varmetype for den aktuelle mattypen
- 7 Fuktighetskontroll og jevn varmfordeling takket være ActiveVent™ og AeroTech™-teknologi
- 8 Inkluderer en kablet temperatursensor for sanntidsovervåking av steketemperaturer
- 9 Tilkoblet funksjonalitet via SmartHQ-appen™ gir kontroll og oversikt fra hvor som helst og når som helst

### TILBEHØR

- 4 Stekefat
- 5 Flat, børstet langpanne
- 6 Kablet temperatursensor



Modellene som vises i denne planleggingsveiledningen, er kanskje ikke tilgjengelige i alle markeder og kan endres når som helst. Produktspesifikasjonene kan variere fra de som vises. Denne planleggingsveiledningen skal ikke brukes som installasjonsveiledning for noe produkt. Det kreves ytterligere informasjon for å installere produktene som vises her, på en sikker og korrekt måte. Spesifikk installasjonsveiledning vil være tilgjengelig sammen med produktet ved levering og på vår nettside [fisherpaykel.com](http://fisherpaykel.com).



## OVERSIKT

Denne håndtaksløse kombidampovnen passer sammen med apparater i minimalstil, med sine elegante, ubrutte overflater – ideelt for ekte håndtaksløs kjøkkendesign. Med allsidige tilberedningsalternativer, inkludert damp eller varmluft, samt en damprensjøringsfunksjon for enkelt vedlikehold. Nøyaktige stekemetoder med anbefalinger om temperatur og varmetype for et stort utvalg mattyper er lett tilgjengelige via den store berørings skjermen og SmartHQ™.

## PRODUKTER

### OS60SAMHUNB5 – Svart

60 cm Serie 11 Håndtaksløs kombidampovn i minimalstil

### OS60SAMHUNG5 – Grå

60 cm Serie 11 Håndtaksløs kombidampovn i minimalstil

## SERIE OG STIL

Serie 11

Håndtaksløs i minimalstil

## TILBEHØR

- 1 Sideriller i krom
- 2 Uttrekshylle med fullt uttrekk (2)
- 3 Flerfunksjonelt luftfrityrbrett
- 4 Stekefat
- 5 Flat, børstet langpanne
- 6 Stort, perforert dampfat

## FUNKSJONER

- 1 Håndtaksløs design skaper jevne, ubrutte linjer på kjøkkenskapene for et helhetlig uttrykk
- 2 Allsidige tilberedningsalternativer med damp eller varmluft for optimale resultater
- 3 Et lett trykk på en knapp åpner og lukker ovnen og bidrar til at arbeidet i kjøkkenet går smidig og effektivt
- 4 Stort utnyttbart volum på 72 l
- 5 Den store, 6,8-tommers berørings skjermen er intuitiv og brukervennlig
- 6 Få perfekte resultater med presise tilberedningsmetoder, med anbefalinger for temperatur og varmetype for den aktuelle mattypen
- 7 Fuktighetskontroll og jevn varmfordeling takket være ActiveVent™ og AeroTech™-teknologi
- 8 Damprensfunksjonen sikrer en plettfri ovn med minimal innsats
- 9 Inkluderer en kablet temperatursensor for sanntidsovervåking av steketemperaturer
- 10 Tilkoblet funksjonalitet via SmartHQ-appen™ gir kontroll og oversikt fra hvor som helst og når som helst

## TILBEHØR

- 7 Lite, perforert dampfat
- 8 Stort dampfat
- 9 Kablet temperatursensor
- 10 Avkalkingsløsning 2 poser (del 580295)

Modellene som vises i denne planleggingsveiledningen, er kanskje ikke tilgjengelige i alle markeder og kan endres når som helst. Produktspesifikasjonene kan variere fra de som vises. Denne planleggingsveiledningen skal ikke brukes som installasjonsveiledning for noe produkt. Det kreves ytterligere informasjon for å installere produktene som vises her, på en sikker og korrekt måte. Spesifikk installasjonsveiledning vil være tilgjengelig sammen med produktet ved levering og på vår nettside [fisherpaykel.com](http://fisherpaykel.com).

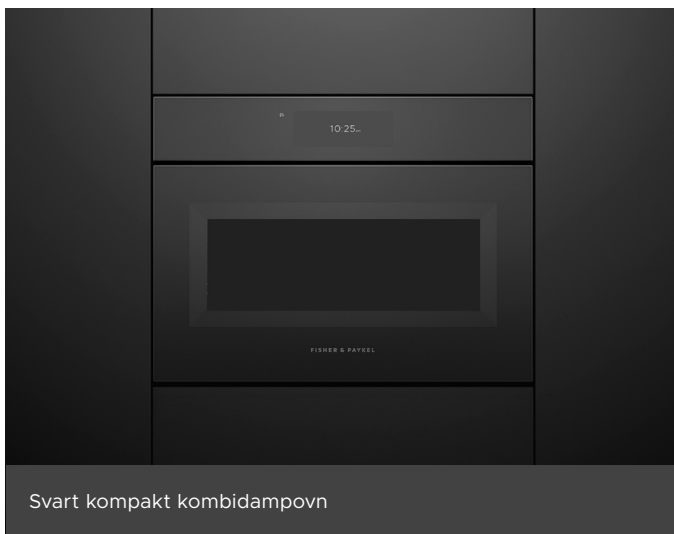

## OVERSIKT

Denne håndtaksløse kombidampovnen passer sammen med apparater i minimalstil, med sine elegante, ubrutte overflater – ideelt for ekte håndtaksløs kjøkkendesign. Med allsidige tilberedningsalternativer, inkludert damp eller varmluft, samt en damprensjøringsfunksjon for enkelt vedlikehold. Nøyaktige stekemetoder med anbefalinger om temperatur og varmetype for et stort utvalg mattyper er lett tilgjengelige via den store berøringsskjermen og SmartHQ™.

## PRODUKTER

### OS60NAMHUNB5 – Svart

60 cm Serie 11 Håndtaksløs kombidampovn i minimalstil

### OS60NAMHUNG5 – Grå

60 cm Serie 11 Håndtaksløs kombidampovn i minimalstil

## SERIE OG STIL

Serie 11  
Håndtaksløs i minimalstil

## TILBEHØR

- 1 Sideriller i krom
- 2 Uttrekkshylle med fullt uttrekk
- 3 Trådshylle
- 4 Flerfunksjonelt luftfrityrbrett
- 5 Stekefat

## FUNKSJONER

- 1 Håndtaksløs design skaper jevne, ubrutte linjer på kjøkkenskapene for et helhetlig uttrykk
- 2 Allsidige tilberedningsalternativer med damp eller varmluft for optimale resultater
- 3 Et lett trykk på en knapp åpner og lukker ovnen og bidrar til at arbeidet i kjøkkenet går smidig og effektivt
- 4 Kompakt med utnyttbart volum på 45 liter
- 5 Den store, 6,8-tommers berøringsskjermen er intuitiv og brukervennlig
- 6 Få perfekte resultater med presise tilberedningsmetoder, med anbefalinger for temperatur og varmetype for den aktuelle mattypen
- 7 Fuktighetskontroll og jevn varmfordeling takket være ActiveVent™ og AeroTech™-teknologi
- 8 Damprensfunksjonen sikrer en plettfri ovn med minimal innsats
- 9 Inkluderer en kablet temperatursensor for sanntidsovervåking av steketemperaturer
- 10 Tilkoblet funksjonalitet via SmartHQ-appen™ gir kontroll og oversikt fra hvor som helst og når som helst

## TILBEHØR

- 6 Stort, perforert dampfat
- 7 Lite, perforert dampfat
- 8 Stort dampfat
- 9 Kablet temperatursensor
- 10 Avkalkingsløsning 2 poser (del 580295)

Modellene som vises i denne planleggingsveiledningen, er kanskje ikke tilgjengelige i alle markeder og kan endres når som helst. Produktspesifikasjonene kan variere fra de som vises. Denne planleggingsveiledningen skal ikke brukes som installasjonsveiledning for noe produkt. Det kreves ytterligere informasjon for å installere produktene som vises her, på en sikker og korrekt måte. Spesifikk installasjonsveiledning vil være tilgjengelig sammen med produktet ved levering og på vår nettside [fisherpaykel.com](http://fisherpaykel.com).



Svart kompakt kombimikrobølgeovn



Grå kompakt kombimikrobølgeovn

**OVERSIKT**

Denne håndtaksløse kombimikrobølgeovnen passer sammen med apparater i minimalstil, med sine elegante, ubrutte overflater – ideelt for ekte håndtaksløs kjøkkendesign. Allsidige tilberedningsalternativer, som mikrobølgeovn og varmluft, gir effektiv steking av en rekke retter. Nøyaktige stekemetoder med anbefalinger om temperatur og varmetype for et stort utvalg mattyper er lett tilgjengelige via den store berøringsskjermen og SmartHQ™.

**PRODUKTER****OM60NMUNB5 – Svart**

60 cm Serie 11 Håndtaksløs, kompakt kombimikrobølgeovn i minimalstil

**OM60NMUNG5 – Grå**

60 cm Serie 11 Håndtaksløs, kompakt kombimikrobølgeovn i minimalstil

**SERIE OG STIL**

Serie 11  
Håndtaksløs i minimalstil

**FUNKSJONER**

- 1 Håndtaksløs design skaper jevne, ubrutte linjer på kjøkkenskapene for et helhetlig uttrykk
- 2 Kombinerer rask steking i mikrobølgeovn med jevn varmluft for allsidig og effektiv tilberedning av en rekke retter
- 3 Et lett trykk på en knapp åpner og lukker ovnen og bidrar til at arbeidet i kjøkkenet går smidig og effektivt
- 4 Kompakt med utnyttbart volum på 38 liter
- 5 Den store, 6,8-tommers berøringsskjermen er intuitiv og brukervennlig
- 6 Få perfekte resultater med presise tilberedningsmetoder, med anbefalinger for temperatur og varmetype for den aktuelle mattypen
- 7 Allsidige funksjoner som bare mikrobølgeovn, bare varmluft eller en kombinasjon, til en rekke forskjellige matlagingsmetoder
- 8 Inkluderer en kablet temperatursensor for sanntidsovervåking av steketemperaturer
- 9 Tilkoblet funksjonalitet via SmartHQ-appen™ gir kontroll og oversikt fra hvor som helst og når som helst

**TILBEHØR**

- 1 Sideriller i krom
- 2 Trådhyll
- 3 Trådhyll med nedsenking
- 4 Glassfat
- 5 Grillrist
- 6 Kablet temperatursensor

Modellene som vises i denne planleggingsveiledningen, er kanskje ikke tilgjengelige i alle markeder og kan endres når som helst. Produktspesifikasjonene kan variere fra de som vises. Denne planleggingsveiledningen skal ikke brukes som installasjonsveiledning for noe produkt. Det kreves ytterligere informasjon for å installere produktene som vises her, på en sikker og korrekt måte. Spesifikk installasjonsveiledning vil være tilgjengelig sammen med produktet ved levering og på vår nettside [fisherpaykel.com](http://fisherpaykel.com).



Svart innebygd kaffemaskin



Grå innebygd kaffemaskin

### OVERSIKT

Denne kaffemaskinen kan stilles i flukt med andre apparater for å skape en sømløs, minimalistisk overflate – ideelt for moderne kjøkkendesign. Den lærer seg preferansene dine over tid og brygger personlig tilpasset kaffe med et trykk på en knapp. Med presis kverning, kremet melkeskumming og enkel selvrens kan du nyte kaffe av baristakvalitet hjemme.

### PRODUKTER

#### EB60MSB3 – Svart

60 cm Serie 9 Innebygd kaffemaskin i minimalstil

#### EB60MSG3 – Grå

60 cm Serie 9 Innebygd kaffemaskin i minimalstil

### SERIE OG STIL

Serie 9

Minimal

### FUNKSJONER

- 1 Minimalstil er designet for å gå i flukt med kjøkkenskapene. Matcher våre hvitevarer i minimalstil
- 2 Intuitiv berøringsskjerm brygger en perfekt kopp kaffe med et trykk på en knapp
- 3 Programmerbar tidtaker slår på kaffemaskinen på det ideelle klokkeslettet hver dag
- 4 Personlig tilpasset kaffe og smarte selvlærende menyinnstillinger med 13 funksjoner for enhver smak
- 5 Varm melk og kremet melkeskum kan lages på sekunder
- 6 Konisk kvern i rustfritt stål med 13 grovhetsinnstillinger
- 7 15 bar pumpetrykk
- 8 Selvrensfunksjon samt kaffegrutbeholder og dryppskål som er lette å tømme
- 9 Vannbeholder på 2,4 liter

### TILBEHØR

- 1 Melkebeholder (automatisk skumming)
- 2 Damprør
- 3 Kaffeskje
- 4 Rengjøringsbørste
- 5 Avkalkingsløsning – 1 flaske
- 6 Indikatorpapir for vannhardhet
- 7 Vannfilter

Modellene som vises i denne planleggingsveiledningen, er kanskje ikke tilgjengelige i alle markeder og kan endres når som helst. Produktspesifikasjonene kan variere fra de som vises. Denne planleggingsveiledningen skal ikke brukes som installasjonsveiledning for noe produkt. Det kreves ytterligere informasjon for å installere produktene som vises her, på en sikker og korrekt måte. Spesifikk installasjonsveiledning vil være tilgjengelig sammen med produktet ved levering og på vår nettside [fisherpaykel.com](https://fisherpaykel.com).

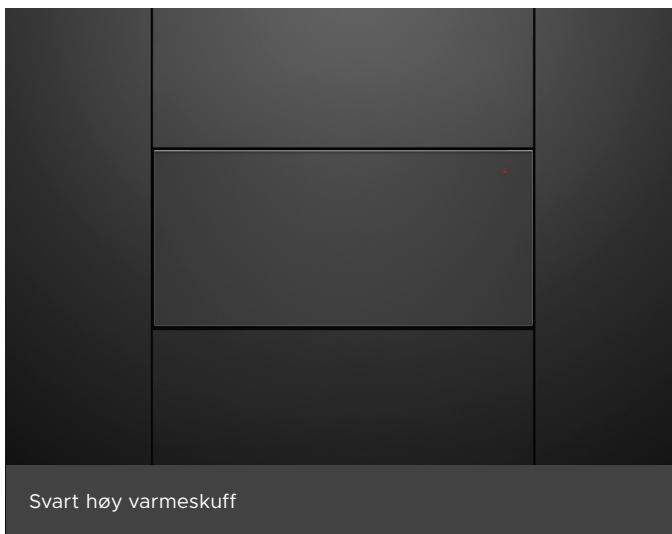

### OVERSIKT

Denne varmeskuffen passer sammen med hvitevarer i minimalstil og skaper en sømløs overflate i flukt med kjøkkenskapene – ideelt for moderne kjøkkendesign. Med trykkåpning, intuitive berøringskontroller og en glatt glassbunn for enkel rengjøring. Med seks skreddersydde programmer og plass til 16 kuverter holder den porsjonene klare til de skal serveres.

### PRODUKTER

**WB60SMTB3 – Svart**  
60 cm Serie 9 Høy varmeskuff i minimalstil

**WB60SMTG3 – Grå**  
60 cm Serie 9 Høy varmeskuff i minimalstil

### SERIE OG STIL

Serie 9  
Minimal

### FUNKSJONER

- 1** Minimalstil er designet for å gå i flukt med kjøkkenskapene. Matcher våre hvitevarer i minimalstil
- 2** Åpnes med et lett trykk, lagt til for ekstra bekvemmelighet
- 3** Intuitive berøringskontroller for enkel betjening
- 4** Glassbunn som er lett å rengjøre
- 5** Automatisk avslåing og utsatt start slik at rettene holdes varme til de skal serveres
- 6** Plass til 16 kuverter i standard størrelse
- 7** Seks skreddersydde programmer, blant annet varming, heving, dehydrering og langtidskoking, gir bekvemmelighet og fleksibilitet

### TILBEHØR

- 1** Tilbehørsstativ for å optimalisere plassen

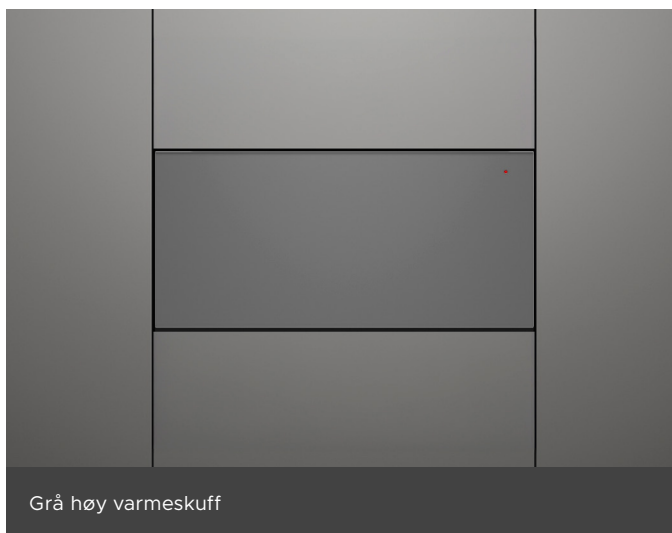

Modellene som vises i denne planleggingsveiledningen, er kanskje ikke tilgjengelige i alle markeder og kan endres når som helst. Produktspesifikasjonene kan variere fra de som vises. Denne planleggingsveiledningen skal ikke brukes som installasjonsveiledning for noe produkt. Det kreves ytterligere informasjon for å installere produktene som vises her, på en sikker og korrekt måte. Spesifikk installasjonsveiledning vil være tilgjengelig sammen med produktet ved levering og på vår nettside [fisherpaykel.com](https://fisherpaykel.com).

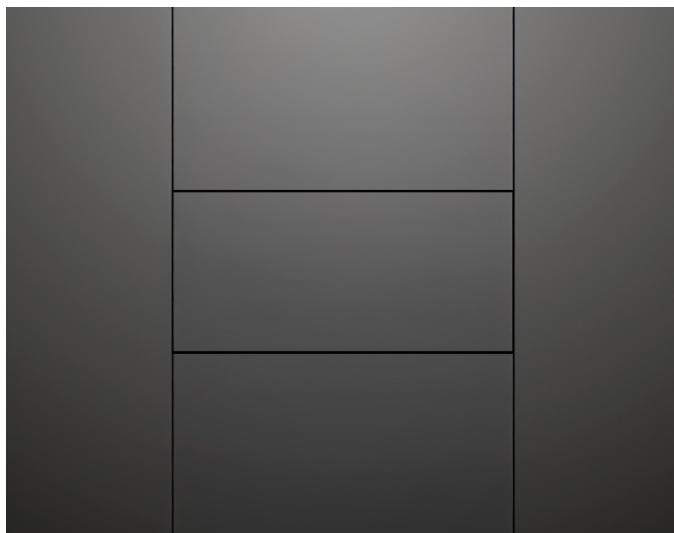

### OVERSIKT

Fronten på denne varmeskuffen kan tilpasses med et panel som matcher kjøkkenskapene for et sømløst og helhetlig uttrykk. Med trykkåpning, intuitive berøringskontroller og en glatt glassbunn for enkel rengjøring. Med seks skreddersydde programmer og plass til 16 kuverter holder den porsjonene klare til de skal serveres.

### PRODUKTER

WB60SDTEI3  
60 cm Serie 9 Integrert høy varmeskuff

### SERIE OG STIL

Serie 9  
Integrert

### FUNKSJONER

- 1 Fronten kan tilpasses med et panel som matcher kjøkkenskapene for et sømløst og helhetlig uttrykk
- 2 Åpnes med et lett trykk, lagt til for ekstra bekvemmelighet
- 3 Intuitive berøringskontroller for enkel betjening
- 4 Glassbunn som er lett å rengjøre
- 5 Automatisk avslåing og utsatt start slik at rettene holdes varme til de skal serveres
- 6 Plass til 16 kuverter i standard størrelse
- 7 Seks skreddersydde programmer, blant annet varming, heving, dehydrering og langtidskoking, gir bekvemmelighet og fleksibilitet

### TILBEHØR

- 1 Tilbehørsstativ for å optimalisere plassen

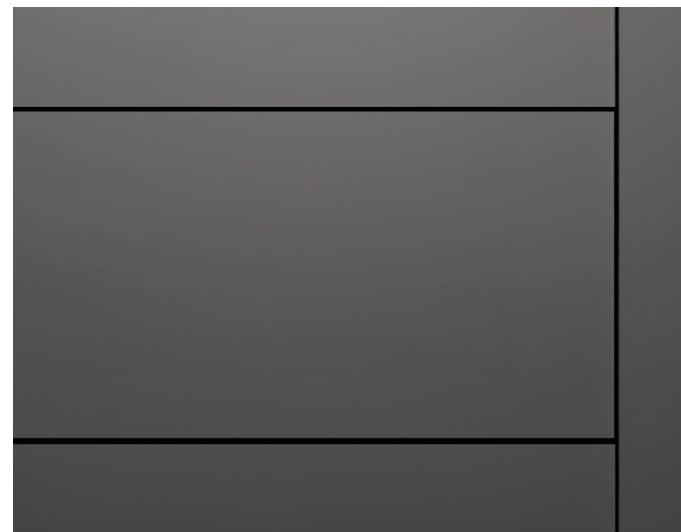

Modellene som vises i denne planleggingsveiledningen, er kanskje ikke tilgjengelige i alle markeder og kan endres når som helst. Produktspesifikasjonene kan variere fra de som vises. Denne planleggingsveiledningen skal ikke brukes som installasjonsveiledning for noe produkt. Det kreves ytterligere informasjon for å installere produktene som vises her, på en sikker og korrekt måte. Spesifikk installasjonsveiledning vil være tilgjengelig sammen med produktet ved levering og på vår nettside [fisherpaykel.com](https://fisherpaykel.com).

**OVERSIKT**

Denne varmeskuffen passer sammen med hvitevarer i minimalstil og skaper en sømløs overflate i flukt med kjøkkenskapene – ideelt for moderne kjøkkendesign. Med trykkåpning, intuitive berøringskontroller og en glatt glassbunn for enkel rengjøring. Med seks skreddersydde programmer og plass til seks kuverter holder den porsjonene klare til de skal serveres.

**PRODUKTER**

**WB60SMB3 – Svart**  
60 cm Serie 9 Varmeskuff i minimalstil

**WB60SMG3 – Grå**  
60 cm Serie 9 Varmeskuff i minimalstil

**SERIE OG STIL**

Serie 9  
Minimal

**FUNKSJONER**

- 1** Minimalstil er designet for å gå i flukt med kjøkkenskapene. Matcher våre hvitevarer i minimalstil
- 2** Åpnes med et lett trykk, lagt til for ekstra bekvemmelighet
- 3** Intuitive berøringskontroller for enkel betjening
- 4** Glassbunn som er lett å rengjøre
- 5** Automatisk avslåing og utsatt start slik at rettene holdes varme til de skal serveres
- 6** Plass til seks kuverter i standard størrelse
- 7** Seks skreddersydde programmer, blant annet varming, heving, dehydrering og langtidskoking, gir bekvemmelighet og fleksibilitet

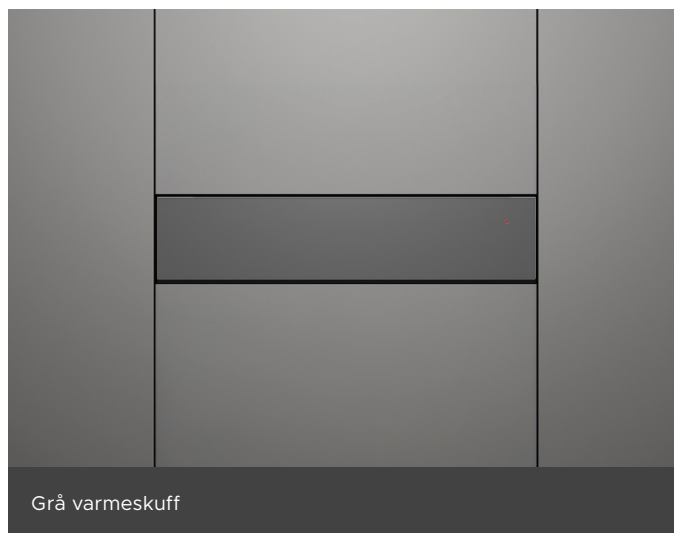

Modellene som vises i denne planleggingsveiledningen, er kanskje ikke tilgjengelige i alle markeder og kan endres når som helst. Produktspesifikasjonene kan variere fra de som vises. Denne planleggingsveiledningen skal ikke brukes som installasjonsveiledning for noe produkt. Det kreves ytterligere informasjon for å installere produktene som vises her, på en sikker og korrekt måte. Spesifikk installasjonsveiledning vil være tilgjengelig sammen med produktet ved levering og på vår nettside [fisherpaykel.com](https://fisherpaykel.com).

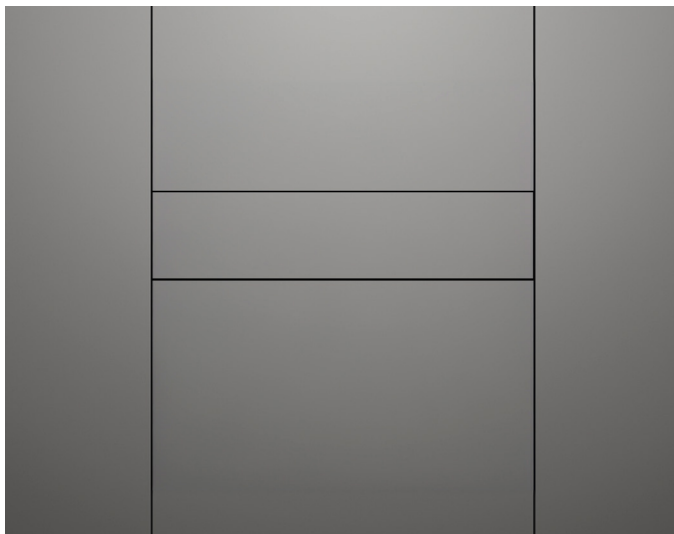

### OVERSIKT

Fronten på denne varmeskuffen kan tilpasses med et panel som matcher kjøkkenskapene for et sømløst og helhetlig uttrykk. Med trykkåpning, intuitive berøringskontroller og en glatt glassbunn for enkel rengjøring. Med seks skreddersydde programmer og plass til seks kuverter holder den porsjonene klare til de skal serveres.

### PRODUKTER

WB60SDEI3  
60 cm Serie 9 Integrert varmeskuff



### SERIE OG STIL

Serie 9  
Integrert

### FUNKSJONER

- 1 Fronten kan tilpasses med et panel som matcher kjøkkenskapene for et sømløst og helhetlig uttrykk
- 2 Åpnes med et lett trykk, lagt til for ekstra bekvemmelighet
- 3 Intuitive berøringskontroller for enkel betjening
- 4 Glassbunn som er lett å rengjøre
- 5 Automatisk avslåing og utsatt start slik at rettene holdes varme til de skal serveres
- 6 Plass til seks kuverter i standard størrelse
- 7 Seks skreddersydde programmer, blant annet varming, heving, dehydrering og langtidskoking, gir bekvemmelighet og fleksibilitet

Modellene som vises i denne planleggingsveiledningen, er kanskje ikke tilgjengelige i alle markeder og kan endres når som helst. Produktspesifikasjonene kan variere fra de som vises. Denne planleggingsveiledningen skal ikke brukes som installasjonsveiledning for noe produkt. Det kreves ytterligere informasjon for å installere produktene som vises her, på en sikker og korrekt måte. Spesifikk installasjonsveiledning vil være tilgjengelig sammen med produktet ved levering og på vår nettside [fisherpaykel.com](https://fisherpaykel.com).

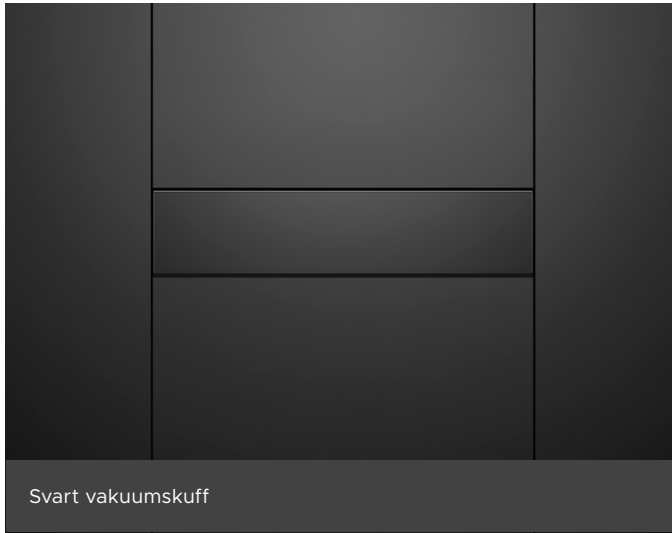

### OVERSIKT

Denne vakuumskuffen passer sammen med hvitevarer i minimalstil og skaper en sømløs overflate i flukt med kjøkkenskapene – ideelt for moderne kjøkkendesign. Med trykkåpning og intuitive berøringskontroller er skuffen enkel å bruke, og de tre vakuum- og varmforselingsnivåene gjør den egnet for sous vide, marinerings og matoppbevaring. Den bruker gjenbrukbare og BPA-frie, matgodkjente poser.

### PRODUKTER

**VB60SMB3 – Svart**  
60 cm serie 9 Vakuumskuff i minimalstil

**VB60SMG3 – Grå**  
60 cm serie 9 Vakuumskuff i minimalstil

### SERIE OG STIL

Serie 9  
Minimal

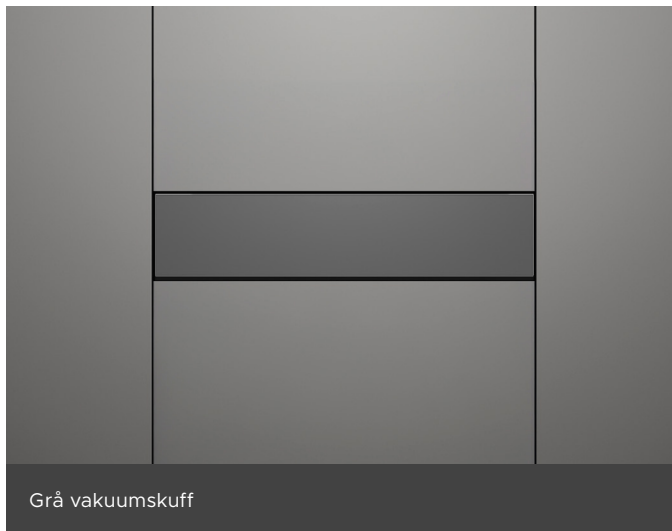

### FUNKSJONER

- 1 Minimalstil er designet for å gå i flukt med kjøkkenskapene. Matcher våre hvitevarer i minimalstil
- 2 Åpnes med et lett trykk, lagt til for ekstra bekvemmelighet
- 3 Intuitive berøringskontroller for enkel betjening
- 4 Glassbunn som er lett å rengjøre
- 5 Tre nivåer av vakuum- og varmforselingsnivåer – for enkel gjenforselings, porsjonering, marinerings, oppbevaring og forlenget holdbarhet
- 6 Gjør det enkelt å forberede sous vide
- 7 Våre matgodkjente, BPA-frie poser er et utmerket oppbevaringsalternativ, som kan brukes om igjen hvis de forsegles og klippes på riktig måte

### TILBEHØR

- 1 Tilbehørssett for ekstern vakuumforselingsnivå
- 2 Store BPA-frie vakuumposer – 50 poser (Del 793034)
- 3 Små BPA-frie vakuumposer – 50 poser (del 793033)

Modellene som vises i denne planleggingsveiledningen, er kanskje ikke tilgjengelige i alle markeder og kan endres når som helst. Produktspesifikasjonene kan variere fra de som vises. Denne planleggingsveiledningen skal ikke brukes som installasjonsveiledning for noe produkt. Det kreves ytterligere informasjon for å installere produktene som vises her, på en sikker og korrekt måte. Spesifikk installasjonsveiledning vil være tilgjengelig sammen med produktet ved levering og på vår nettside [fisherpaykel.com](https://fisherpaykel.com).

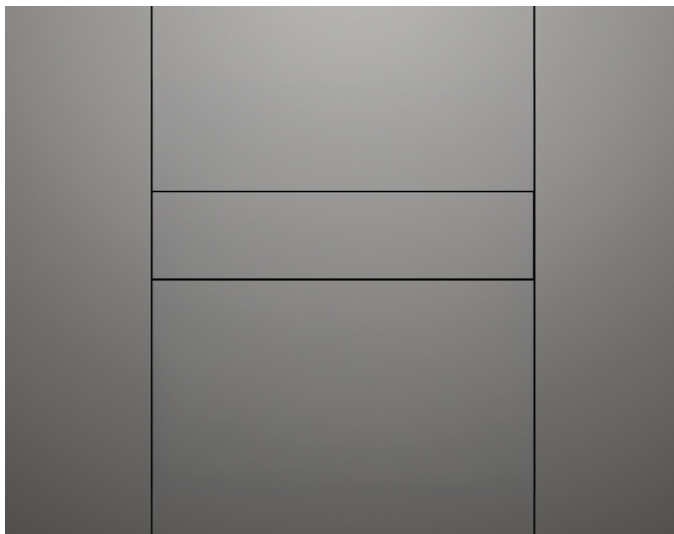

### OVERSIKT

Fronten på vakuumsuffen kan tilpasses med et panel som matcher kjøkkenskapene for et sømløst og helhetlig uttrykk. Med trykkåpning og intuitive berøringskontroller er skuffen enkel å bruke, og de tre vakuum- og varmemeforseglingsnivåene gjør den egnet for sous vide, marinering og matoppbevaring. Den bruker gjenbrukbare og BPA-frie, matgodkjente poser.

### PRODUKTER

VB60SDEI3  
60 cm Serie 9 Integrert vakuumsuff



### SERIE OG STIL

Serie 9  
Integrert

### FUNKSJONER

- 1 Fronten kan tilpasses med et panel som matcher kjøkkenskapene for et sømløst og helhetlig uttrykk
- 2 Åpnes med et lett trykk, lagt til for ekstra bekvemmelighet
- 3 Intuitive berøringskontroller for enkel betjening
- 4 Glassbunn som er lett å rengjøre
- 5 Tre nivåer av vakuum- og varmemeforsegling – for enkel gjenfirsegling, porsjonering, marinering, oppbevaring og forlenget holdbarhet
- 6 Gjør det enkelt å forberede sous vide
- 7 Våre matgodkjente, BPA-frie poser er et utmerket oppbevaringsalternativ, som kan brukes om igjen hvis de forsegles og klippes på riktig måte

### TILBEHØR

- 1 Tilbehørssett for ekstern vakuumfirsegling
- 2 Store BPA-frie vakuumposer – 50 poser (Del 793034)
- 3 Små BPA-frie vakuumposer – 50 poser (del 793033)

Modellene som vises i denne planleggingsveiledningen, er kanskje ikke tilgjengelige i alle markeder og kan endres når som helst. Produktspesifikasjonene kan variere fra de som vises. Denne planleggingsveiledningen skal ikke brukes som installasjonsveiledning for noe produkt. Det kreves ytterligere informasjon for å installere produktene som vises her, på en sikker og korrekt måte. Spesifikk installasjonsveiledning vil være tilgjengelig sammen med produktet ved levering og på vår nettside [fisherpaykel.com](https://fisherpaykel.com).

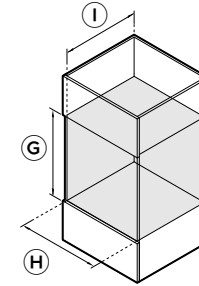
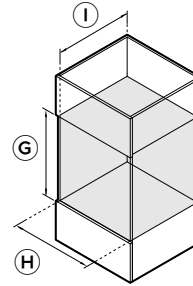
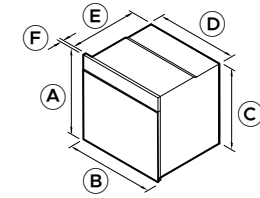
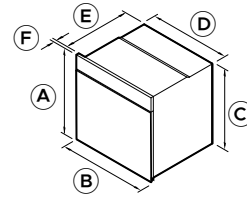

PRODUKTMÅL

NISJEMÅL

**PYROLYTISK OVN**  
OB60SAMPUNB5, OB60SAMPUNG5

**KOMBIDAMPOVN**  
OS60SAMHUNB5, OS60SAMHUNG5

**PRODUKTDIMENSJONER**

<b>A</b>	Produktets totale høyde
<b>B</b>	Produktets totale bredde
<b>C</b>	Chassishøyde
<b>D</b>	Chassisbredde
<b>E</b>	Chassisdybde
<b>F</b>	Frontrammens dybde
	Dybde med døren åpen i 90° (fra fronten av produktet)

	mm
	598
	596
	575
	556
	545
	20
	463

	mm
	598
	596
	575
	556
	545
	20
	463

**NISJEDIMENSJONER**

<b>G</b>	Nisjens høyde
<b>H</b>	Nisjens bredde
<b>I</b>	Nisjens dybde (fra skrogets nullpunkt foran)

	mm
	min. 580
	min. 560
	min. 550

	mm
	min. 580
	min. 560
	min. 550

Modellene som vises i denne planleggingsveiledningen, er kanskje ikke tilgjengelige i alle markeder og kan endres når som helst. Produktspesifikasjonene kan variere fra de som vises. Denne planleggingsveiledningen skal ikke brukes som installasjonsveiledning for noe produkt. Det kreves ytterligere informasjon for å installere produktene som vises her, på en sikker og korrekt måte. Spesifikk installasjonsveiledning vil være tilgjengelig sammen med produktet ved levering og på vår nettside fisherpaykel.com.

PRODUKTMÅL

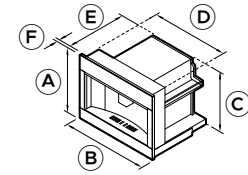
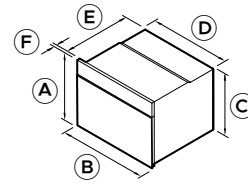
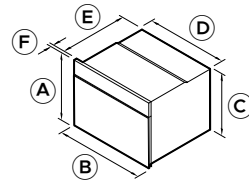

NISJEMÅL

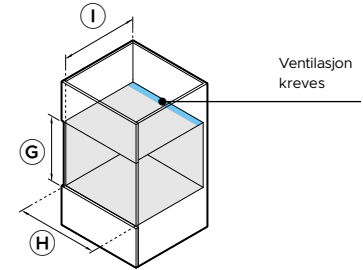
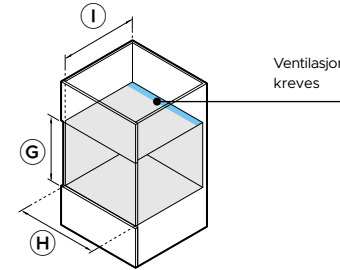
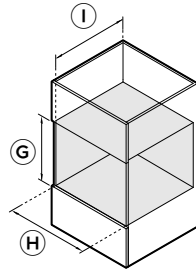

KOMPAKT KOMBIDAMPOVN  
OS60NAMHUNB5, OS60NAMHUNG5

KOMPAKT MIKROBØLGEOVN  
OM60NMUNB5, OM60NMUNG5

INNEBYGD KAFFEMASKIN  
EB60MSB3, EB60MSG3

PRODUKTDIMENSJONER

	mm
<b>A</b> Produktets totale høyde	458
<b>B</b> Produktets totale bredde	596
<b>C</b> Chassis høyde	435
<b>D</b> Chassis bredde	556
<b>E</b> Chassis dybde	545
<b>F</b> Frontrammens dybde	20
Dybde med døren åpen i 90° (fra fronten av produktet)	324
Uttrekkslengde	-

	mm
	458
	596
	435
	556
	545
	20
	324
	-

	mm
	458
	596
	445
	560
	460
	20
	-
	maks. 435

NISJEDIMENSJONER

	mm
<b>G</b> Nisjens høyde	min. 440
<b>H</b> Nisjens bredde	min. 560
<b>I</b> Nisjens dybde (fra skrogets nullpunkt foran)	min. 550

	mm
	min. 440
	min. 560
	min. 550*

	mm
	min. 450
	min. 560
	min 545*

\*Minimum totalt ventilasjonsareal på 280 cm<sup>2</sup> er nødvendig. Ventilåpningen må være bakerst i nisjen og kan plasseres i bunnen, sidene eller taket av nisjen.

Modellene som vises i denne planleggingsveiledningen, er kanskje ikke tilgjengelige i alle markeder og kan endres når som helst. Produktspesifikasjonene kan variere fra de som vises. Denne planleggingsveiledningen skal ikke brukes som installasjonsveiledning for noe produkt. Det kreves ytterligere informasjon for å installere produktene som vises her, på en sikker og korrekt måte. Spesifikk installasjonsveiledning vil være tilgjengelig sammen med produktet ved levering og på vår nettside [fisherpaykel.com](http://fisherpaykel.com).

PRODUKTMÅL

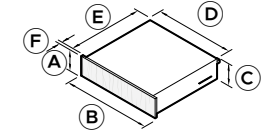
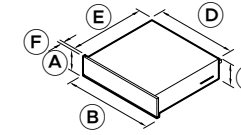
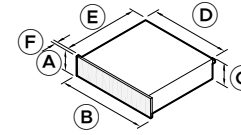
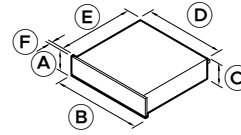
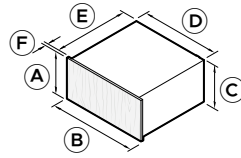
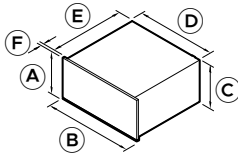

NISJEMÅL

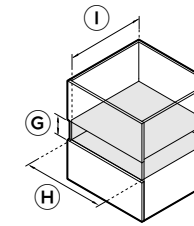
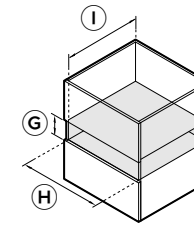
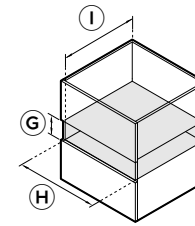
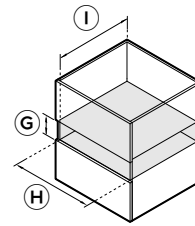
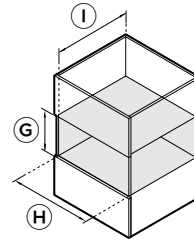
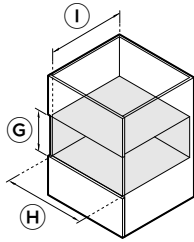

**HØY VARMESKUFF**  
WB60SMTB3, WB60SMTG3

**HØY INTEGRERT VARMESKUFF**  
WB60SDTEI3

**VARMESKUFF**  
WB60SMB3, WB60SMG3

**INTEGRERT VARMESKUFF**  
WB60SDEI3

**VAKUUMFORSEGLINGSSKUFF**  
VB60SMB3, VB60SMG3

**INTEGRERT VAKUUMSKUFF**  
VB60SDEI3

**PRODUKTDIMENSJONER**

<b>A</b>	Produktets totale høyde	290
<b>B</b>	Produktets totale bredde	596
<b>C</b>	Chassishøyde	290
<b>D</b>	Chassisbredde	543
<b>E</b>	Skrogets dybde**	547
<b>F</b>	Frontrammens dybde / tykkelse på tilpasset panel	20
	Høyde på tilpasset panel	286
	Bredde på tilpasset panel	596
	Skuffens uttrekkslengde	maks. 414

		290
		559
		290
		543*
		566
		min. 16***
		min. 286
		min. 536
		maks. 414

		mm
		140
		596
		140
		543
		547
		20
		136
		596
		maks. 414

		mm
		140
		559
		140
		543*
		566
		min. 16***
		min. 136
		min. 536
		maks. 414

		mm
		140
		596
		140
		556
		545
		20
		136
		596
		maks. 414

		mm
		140
		559
		140
		543*
		563
		min. 16***
		min. 136
		min. 536
		maks. 414

\*Uten sidebeslag. \*\*Inkludert støpsel. \*\*\*Krever 2 mm avstand mellom bakerst på panelet og skaprammen for trykkåpning. Avstandsstykke til installasjon er inkludert. Maksimal vekt på det tilpassede panelet: 5 kg.

**NISJEDIMENSJONER**

<b>G</b>	Nisjens høyde	min. 292
<b>H</b>	Nisjens bredde	min. 560
<b>I</b>	Nisjens dybde (fra skrogets nullpunkt foran)	min. 550

		min. 292
		min. 560 maks. 568
		min. 570

		mm
		min. 142
		min. 560
		min. 550

		mm
		min. 142
		min. 560 maks. 568
		min. 570

		mm
		min. 142
		min. 560
		min. 550

		mm
		min. 142
		min. 560 maks. 568
		min. 570

Merk: 60 cm Fisher & Paykel-ovner kan installeres direkte oppå skuffen. En mellomliggende hylle er ikke nødvendig.

Modellene som vises i denne planleggingsveiledningen, er kanskje ikke tilgjengelige i alle markeder og kan endres når som helst. Produktspesifikasjonene kan variere fra de som vises. Denne planleggingsveiledningen skal ikke brukes som installasjonsveiledning for noe produkt. Det kreves ytterligere informasjon for å installere produktene som vises her, på en sikker og korrekt måte. Spesifikk installasjonsveiledning vil være tilgjengelig sammen med produktet ved levering og på vår nettside fisherpaykel.com.

ISOMETRISK  
VISNING

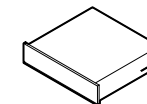
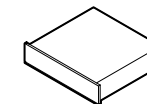
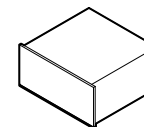
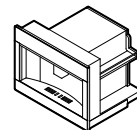
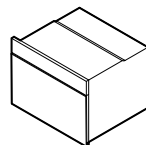
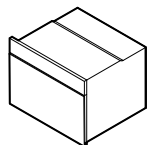
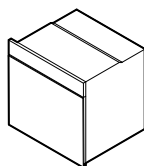
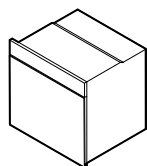

	<b>PYROLYTISK OVN</b> OB60SAMPUNB5, OB60SAMPUNG5	<b>KOMBIDAMPOVN</b> OS60SAMHUNB5, OS60SAMHUNG5	<b>KOMPAKT KOMBIDAMPOVN</b> OS60NAMHUNB5, OS60NAMHUNG5	<b>KOMPAKT KOMBIMIKROBØLGEOVN</b> OM60NMUNB5, OM60NMUNG5	<b>INNEBYGD KAFFEMASKIN</b> EB60MSB3, EB60MSG3	<b>HØY VARMESKUFF</b> WB60SMTB3, WB60SMTG3 <b>INTEGRERT HØY VARMESKUFF</b> WB60SDTEI3	<b>VARMESKUFF</b> WB60SMB3, WB60SMG3 <b>INTEGRERT VARMESKUFF</b> WB60SDEI3	<b>VAKUUMSKUFF</b> VB60SMB3, VB60SMG3 <b>INTEGRERT VAKUUMSKUFF</b> VB60SDEI3
<b>PRODUKTKRAV</b>								
Egen kurs (A)	16	16	16	16	10	10	10	10
Nominell effekt (W)	2800-3300	2800-3300	2800-3300	3350-3800	1350	810	810	320
Tilførsel (Hz)	50	50	50	50	50	50	50	50
Spenning (V)	220-240	220-240	220-240	220-240	220-240	220-240	220-240	220-240
Tilkobling	Fastkoblet min. 1500 mm**	Fastkoblet min. 1500 mm**	Fastkoblet min. 1500 mm**	Fastkoblet min. 1500 mm**	Fleksibel tilkoblingsledning 1700 mm*	Fleksibel tilkoblingsledning 1800 mm*	Fleksibel tilkoblingsledning 1800 mm*	Fleksibel tilkoblingsledning 1800 mm*
*Leveres med produktet. **Elektrikeren må sørge for at det er tilstrekkelig fri lengde på strømforsyningskabelen til å rekke minst 1500 mm utenfor den nedre kanten av nisjeåpningen. Merk: For montering i flere boliger må nominell effekt brukes til å beregne behovet.								
<b>VOLUM</b>								
Totalt ovnsvolum	85 liter	85 liter	55 liter	49 liter	-	-	-	-
Totalt vannbeholdervolum	-	1,4 liter	1,4 liter	-	2,4 liter	-	-	-
Merk: Alle kaffemaskiner og dampovner har innebygde vannbeholdere som må fylles manuelt. Ekstern vannforsyning er ikke nødvendig.								
<b>VEKT</b>								
Emballert	52 kg	63 kg	52 kg	47 kg	29 kg	24 kg Integrert 23 kg	18 kg Integrert 17 kg	34 kg Integrert 33 kg
Uten emballasje	44 kg	51 kg	41 kg	37 kg	19,5 kg	22 kg Integrert 21 kg	17 kg Integrert 16 kg	29 kg Integrert 28 kg

Modellene som vises i denne planleggingsveiledningen, er kanskje ikke tilgjengelige i alle markeder og kan endres når som helst. Produktspesifikasjonene kan variere fra de som vises. Denne planleggingsveiledningen skal ikke brukes som installasjonsveiledning for noe produkt. Det kreves ytterligere informasjon for å installere produktene som vises her, på en sikker og korrekt måte. Spesifikk installasjonsveiledning vil være tilgjengelig sammen med produktet ved levering og på vår nettside fisherpaykel.com.

## DATABLADER

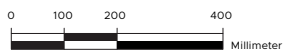
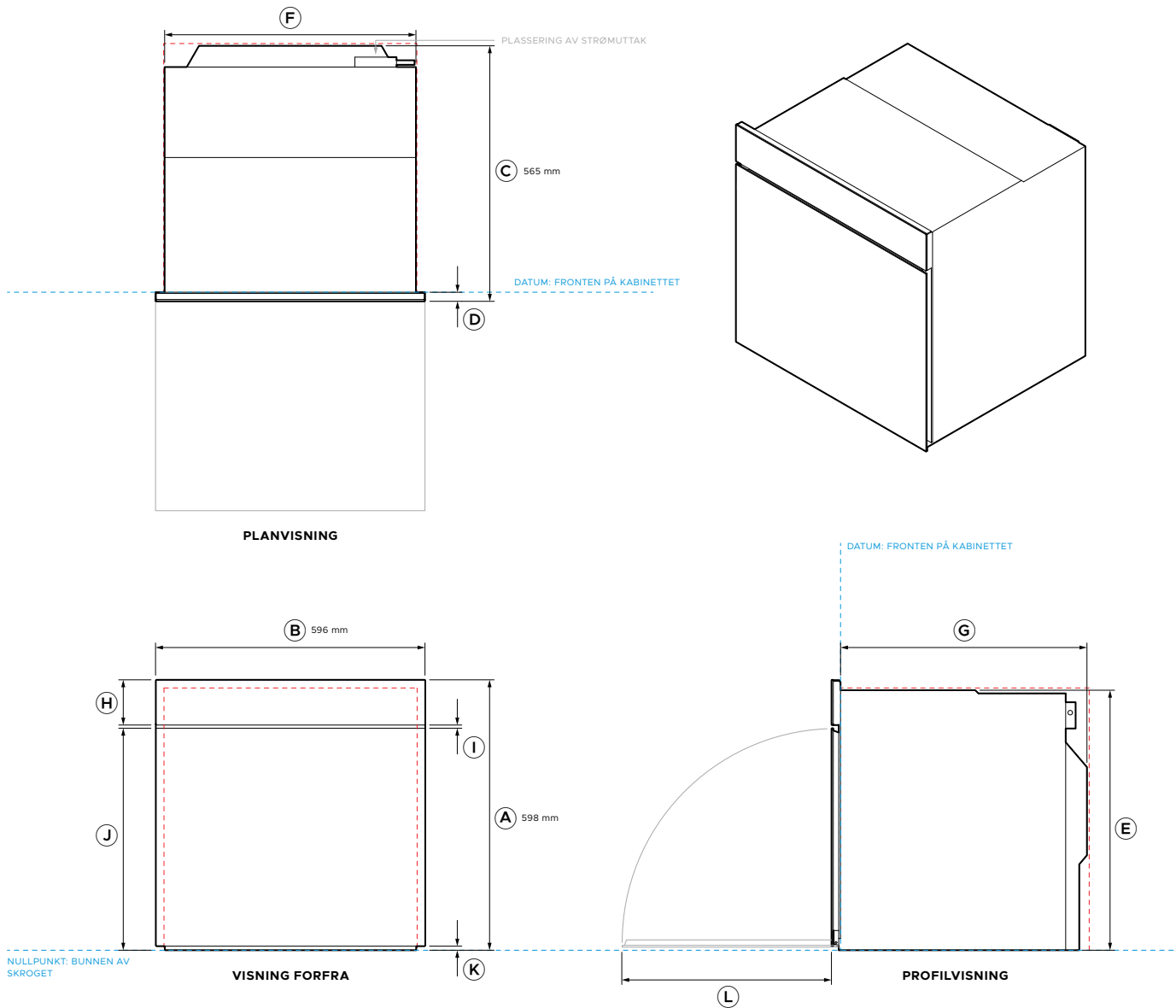

**Modellnr.:**

<b>OB60SAMPUNB5</b>	60 cm serie 11 håndtaksløs pyrolytisk ovn i minimalstil - svart
<b>OB60SAMPUNG5</b>	60 cm serie 11 håndtaksløs pyrolytisk ovn i minimalstil - grå

Produktets dimensjoner	mm
<b>A</b> Produktets totale høyde	598
<b>B</b> Produktets totale bredde	596
<b>C</b> Produktets totale dybde	565
<b>D</b> Frontrammens dybde	20
<b>E</b> Chassishøyde	575
<b>F</b> Chassisbredde	556
<b>G</b> Chassisdypde	545
<b>H</b> Kontrollpanelets høyde	100
<b>I</b> Avstand mellom dør og kontrollpanel	7
<b>J</b> Høyde til dørens øvre kant (fra skrogets nullpunkt)	491
<b>K</b> Høyde til dørens nedre kant (fra skrogets nullpunkt)	9
<b>L</b> Dybde når døren er åpen i 90° (fra produktets front)	463

Minimumsklaringer	mm
Nisjens høyde	min. 580
Nisjens bredde	min. 560
Nisjens dybde (fra skrogets nullpunkt foran)	min. 550
Klaring på frontrammen - topp og sider	min. 2

----- INDIKERER PRODUKTETS NULLPUNKT  
 - - - - - INDIKERER SKAPETS KLARING

VIKTIG MERKNAD: I hele denne veiledningen kan målene variere med ± 2 mm (1/16"). Les installasjonsveiledningen for detaljert informasjon om installasjon av produktet. For fullstendig installasjonsinstruksjoner og spesifikasjoner, gå til [fisherpaykel.com](http://fisherpaykel.com)

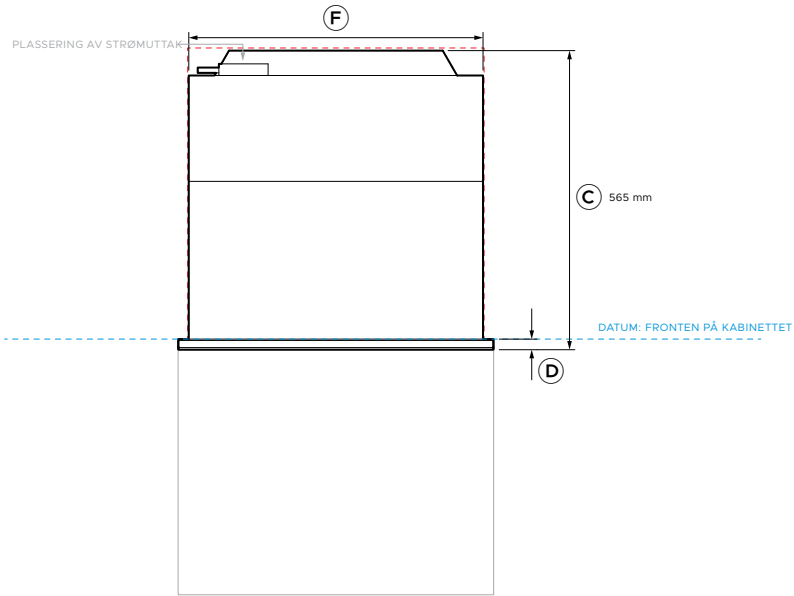

PLANVISNING

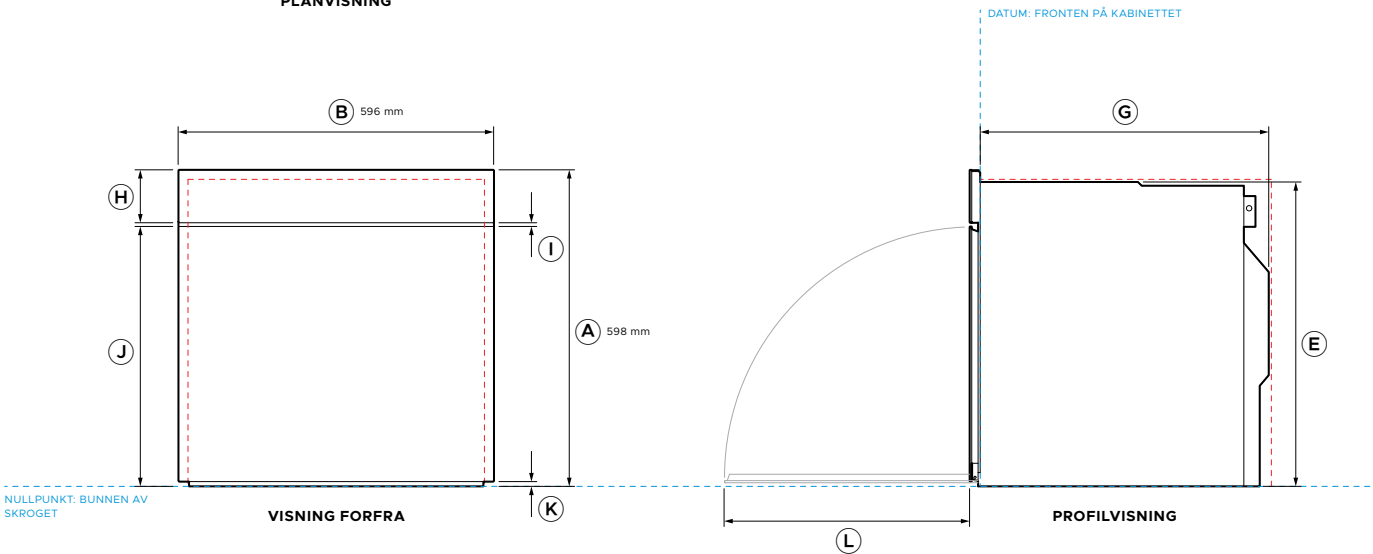
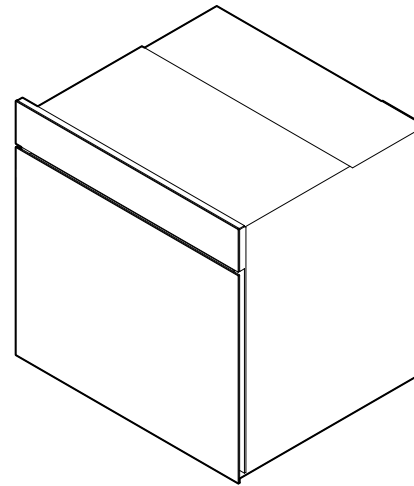

VISNING FORFRA

PROFILVISNING

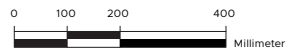

**Modellnr.:**

<b>OS60SAMHUNB5</b>	60 cm serie 11 håndtaksløs kombidampovn i minimalstil - svart
<b>OS60SAMHUNG5</b>	60 cm serie 11 håndtaksløs kombidampovn i minimalstil - grå

**Produktets dimensjoner**

	mm
<b>A</b> Produktets totale høyde	598
<b>B</b> Produktets totale bredde	596
<b>C</b> Produktets totale dybde	565
<b>D</b> Frontrammens dybde	20
<b>E</b> Chassishøyde	575
<b>F</b> Chassisbredde	556
<b>G</b> Chassisdypde	545
<b>H</b> Kontrollpanelets høyde	100
<b>I</b> Avstand mellom dør og kontrollpanel	7
<b>J</b> Høyde til dørens øvre kant (fra skrogets nullpunkt)	491
<b>K</b> Høyde til dørens nedre kant (fra skrogets nullpunkt)	9
<b>L</b> Dybde når døren er åpen i 90° (fra produktets front)	463

**Minimumsklaringer**

	mm
Nisjens høyde	min. 580
Nisjens bredde	min. 560
Nisjens dybde (fra skrogets nullpunkt foran)	min. 550
Klaring på frontrammen - topp og sider	min. 2

----- INDIKERER PRODUKTETS NULLPUNKT  
 - - - - - INDIKERER SKAPETS KLARING

VIKTIG MERKNAD: I hele denne veiledningen kan målene variere med ± 2 mm (1/16"). Les installasjonsveiledningen for detaljert informasjon om installasjon av produktet. For fullstendig installasjonsinstruksjoner og spesifikasjoner, gå til [fisherpaykel.com](http://fisherpaykel.com)

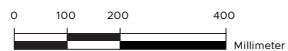
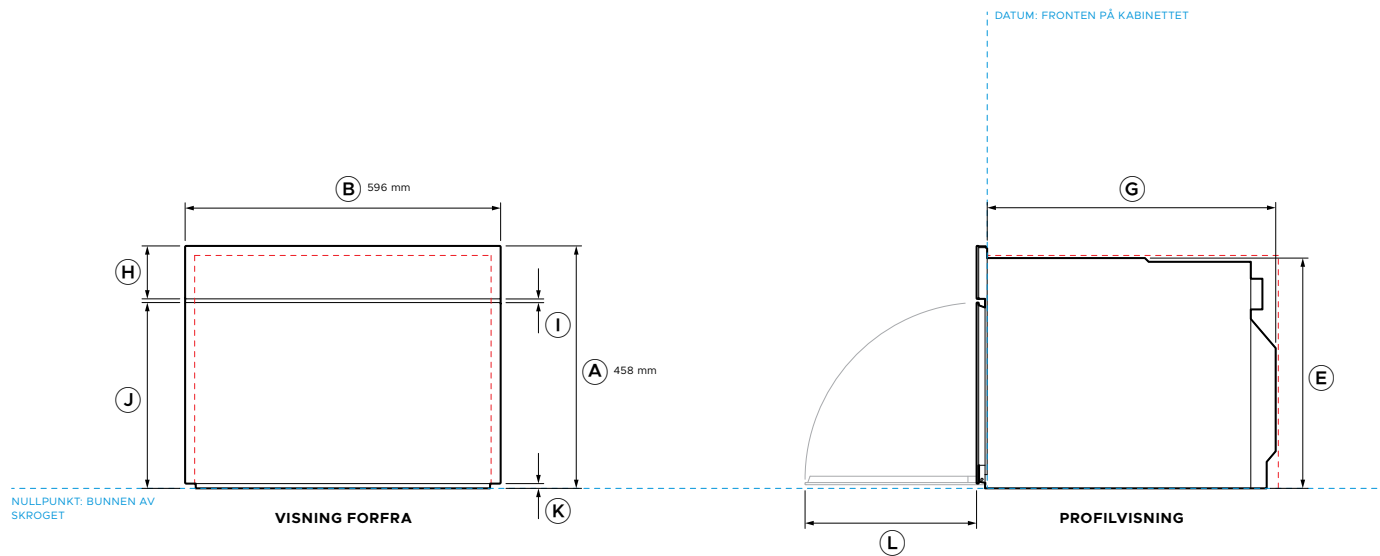
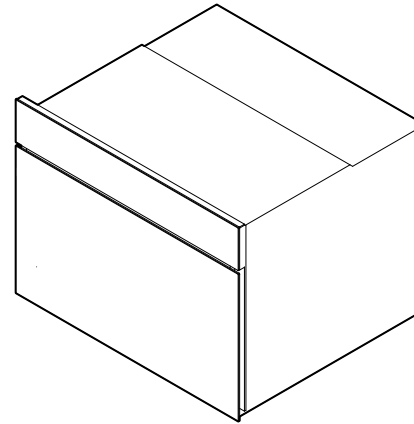
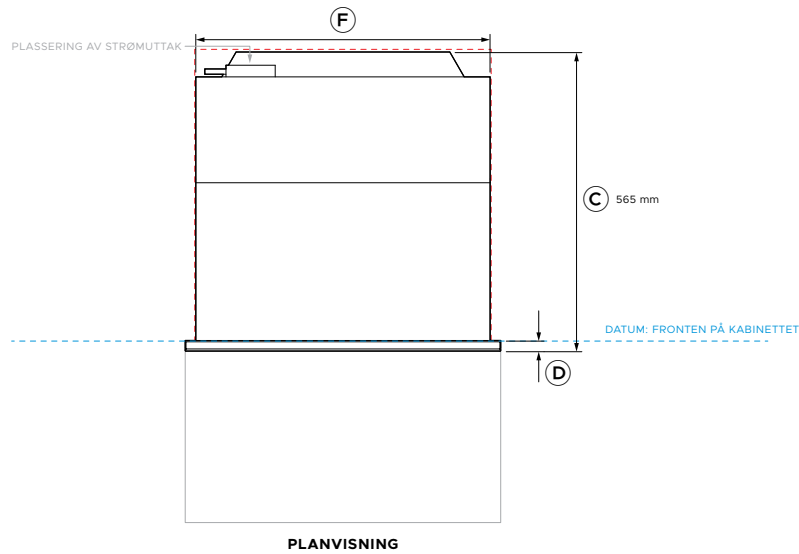

**Modellnr.:**

**OS60NAMHUNB5** 60 cm serie 11 håndtaksløs kompakt kombidampovn i minimalstil – svart

**OS60NAMHUNG5** 60 cm serie 11 håndtaksløs kompakt kombidampovn i minimalstil – grå

**Produktets dimensjoner**

**mm**

<b>A</b>	Produktets totale høyde	458
<b>B</b>	Produktets totale bredde	596
<b>C</b>	Produktets totale dybde	565
<b>D</b>	Frontrammens dybde	20
<b>E</b>	Chassishøyde	435
<b>F</b>	Chassisbredde	556
<b>G</b>	Chassisdypde	545
<b>H</b>	Kontrollpanelets høyde	100
<b>I</b>	Avstand mellom dør og kontrollpanel	7
<b>J</b>	Høyde til dørens øvre kant (fra skrogets nullpunkt)	351
<b>K</b>	Høyde til dørens nedre kant (fra skrogets nullpunkt)	9
<b>L</b>	Dybde når døren er åpen i 90° (fra produktets front)	324

**Minimumsklaringer**

**mm**

Nisjens høyde	min. 440
Nisjens bredde	min. 560
Nisjens dybde (fra skrogets nullpunkt foran)	min. 550
Klaring på frontrammen – topp og sider	min. 2

----- INDIKERER PRODUKTETS NULLPUNKT

----- INDIKERER SKAPETS KLARING

**VIKTIG MERKNAD:** I hele denne veiledningen kan målene variere med  $\pm 2$  mm (1/16"). Les installasjonsveiledningen for detaljert informasjon om installasjon av produktet. For fullstendig installasjonsinstruksjoner og spesifikasjoner, gå til [fisherpaykel.com](http://fisherpaykel.com)

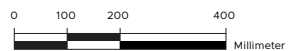
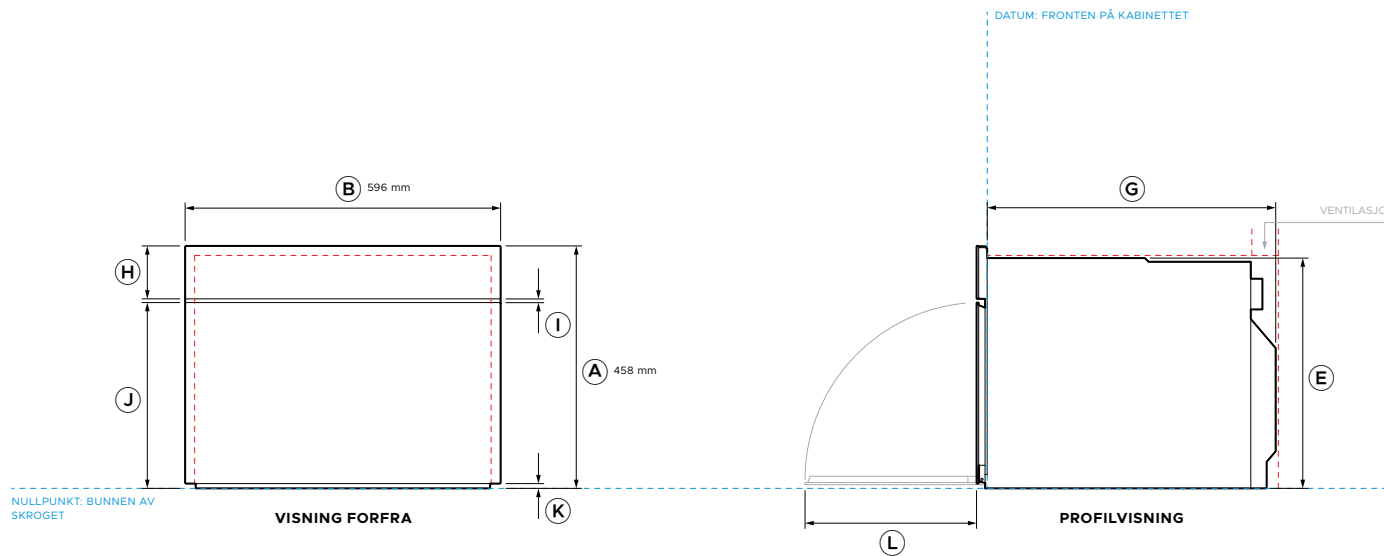
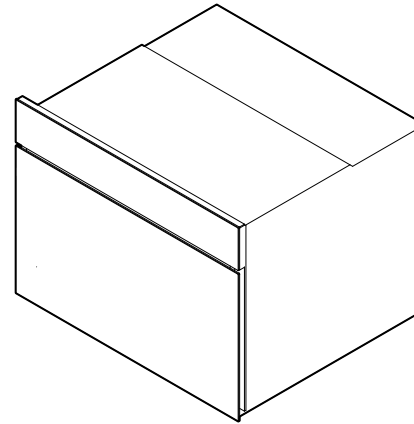
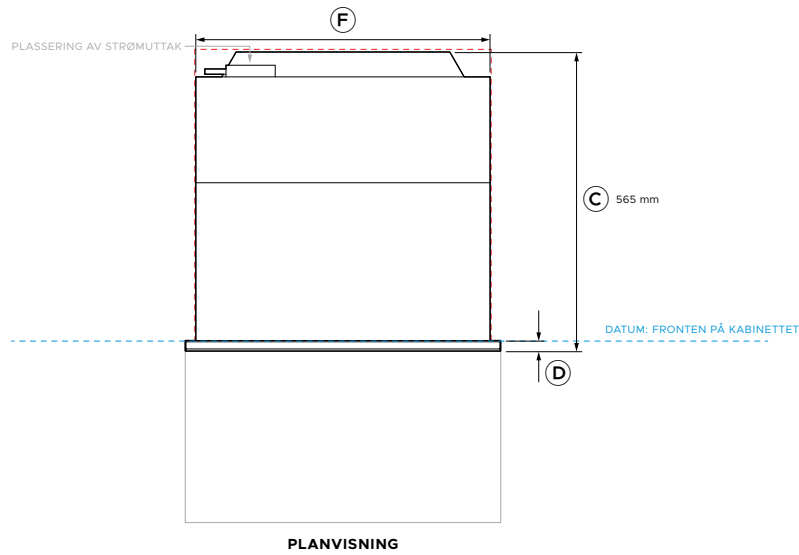

**Modellnr.:**

<b>OM60NMUNB5</b>	60 cm serie 11 håndtaksløs kompakt kombimikrobølgeovn i minimalstil – svart
<b>OM60NMUNG5</b>	60 cm serie 11 håndtaksløs kompakt kombimikrobølgeovn i minimalstil – grå

**Produktets dimensjoner**

	mm
<b>A</b> Produktets totale høyde	458
<b>B</b> Produktets totale bredde	596
<b>C</b> Produktets totale dybde	565
<b>D</b> Frontrammens dybde	20
<b>E</b> Chassishøyde	435
<b>F</b> Chassisbredde	556
<b>G</b> Chassisdypde	545
<b>H</b> Kontrollpanelets høyde	100
<b>I</b> Avstand mellom dør og kontrollpanel	7
<b>J</b> Høyde til dørens øvre kant (fra skrogets nullpunkt)	351
<b>K</b> Høyde til dørens nedre kant (fra skrogets nullpunkt)	9
<b>L</b> Dybde når døren er åpen i 90° (fra produktets front)	324

**Minimumsklaringer**

	mm
Nisjens høyde	min. 440
Nisjens bredde	min. 560
Nisjens dybde (fra skrogets nullpunkt foran)	min. 550
Klaring på frontrammen – topp og sider	min. 2

**Ventilasjonskrav**

	mm
Høyde på bakre ventilasjonsåpning*	min. 50
Bredde på bakre ventilasjonsåpning*	min. 560

\*Minimum totalt ventilasjonsareal på 280 cm<sup>2</sup> er nødvendig. Ventilåpningen må være bakerst i nisjen og kan plasseres i bunnen, sidene eller taket av nisjen.

----- INDIKERER PRODUKTETS NULLPUNKT  
 - - - - - INDIKERER SKAPETS KLARING

VIKTIG MERKNAD: I hele denne veiledningen kan målene variere med ± 2 mm (1/16"). Les installasjonsveiledningen for detaljert informasjon om installasjon av produktet. For fullstendig installasjonsinstruksjoner og spesifikasjoner, gå til [fisherpaykel.com](http://fisherpaykel.com)

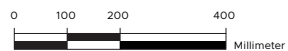
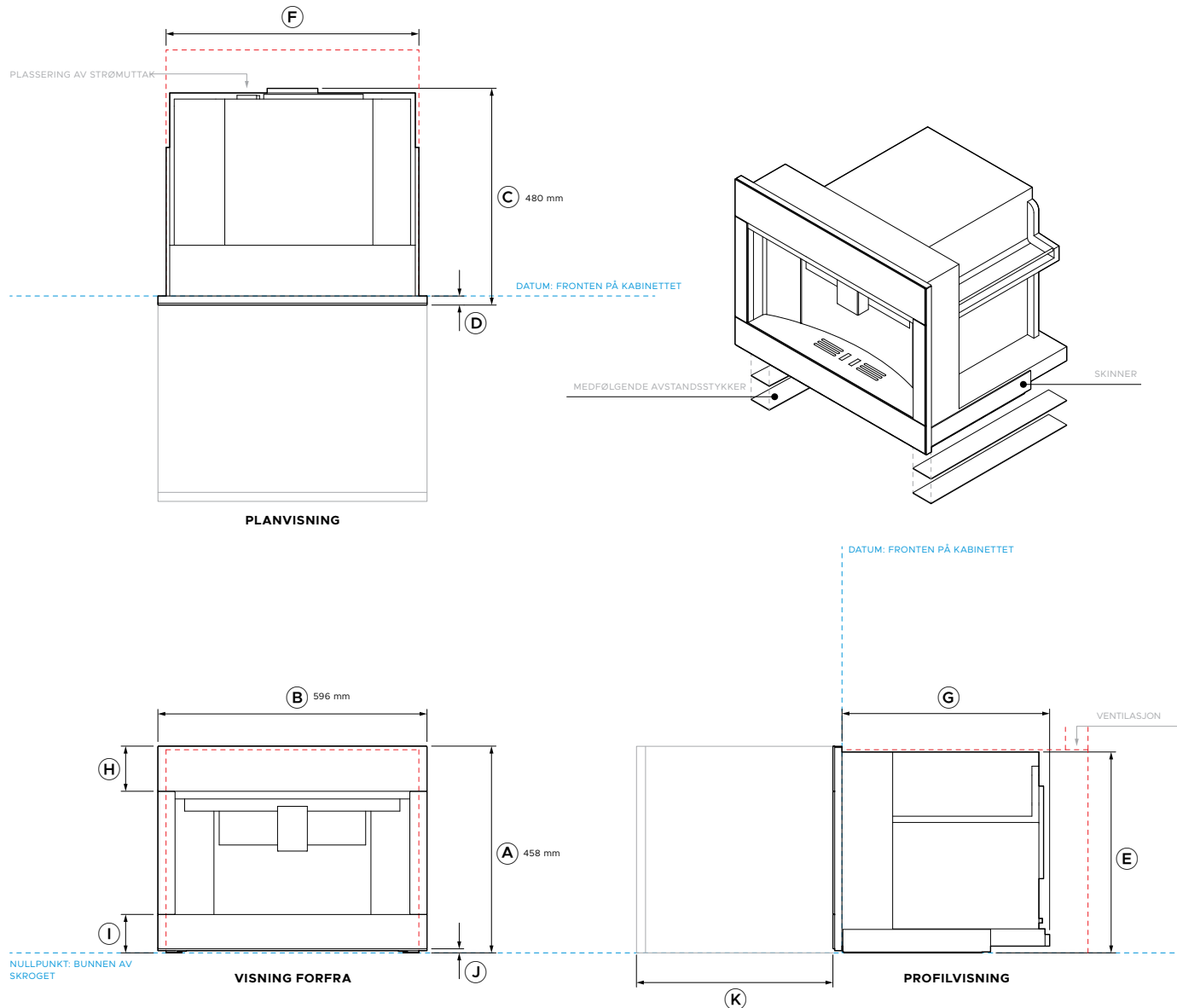

**Modellnr.:**

**EB60MSB3**  
**EB60MSG3**

60 cm serie 9 innebygd kaffemaskin i minimalstil – svart  
60 cm serie 9 innebygd kaffemaskin i minimalstil – grå

Produktets dimensjoner	mm
<b>A</b> Produktets totale høyde	458
<b>B</b> Produktets totale bredde	596
<b>C</b> Produktets totale dybde (inkluderer støpsel)	480
<b>D</b> Frontrammens dybde	20
<b>E</b> Skrogets høyde (inkluderer sideskinner)*	445
<b>F</b> Skrogets bredde (inkluderer sideskinner)*	560
<b>G</b> Chassisdybde	460
<b>H</b> Kontrollpanelets høyde	100
<b>I</b> Høyde på bunnpanelets øvre kant	85
<b>J</b> Høyde på bunnpanelets nedre kant (fra skrogets nullpunkt)	9
<b>K</b> Uttrekslengde	maks. 435

\*Sideskinnene er festet til produktet og skapet under installasjonen.

Minimumsklaringer	mm
Nisjens høyde	min. 450
Nisjens bredde	min. 560
Nisjens dybde (fra skrogets nullpunkt foran)	min. 545
Klaring på frontrammen – topp og sider	min. 2

Ventilasjonskrav	mm
Høyde på bakre ventilasjonsåpning*	min. 50
Bredde på bakre ventilasjonsåpning*	min. 560

\*Minimum totalt ventilasjonsareal på 280 cm<sup>2</sup> er nødvendig. Ventilåpningen må være bakerst i nisjen og kan plasseres i bunnen, sidene eller taket av nisjen.

----- INDIKERER PRODUKTETS NULLPUNKT  
----- INDIKERER SKAPETS KLARING

VIKTIG MERKNAD: I hele denne veiledningen kan målene variere med ± 2 mm (1/16"). Les installasjonsveiledningen for detaljert informasjon om installasjon av produktet. For fullstendig installasjonsinstruksjoner og spesifikasjoner, gå til [fisherpaykel.com](http://fisherpaykel.com)

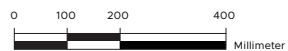
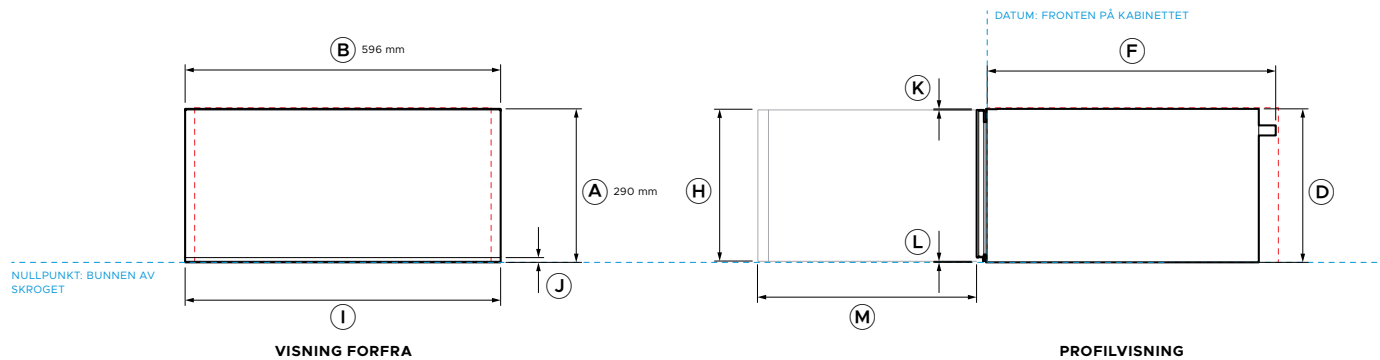
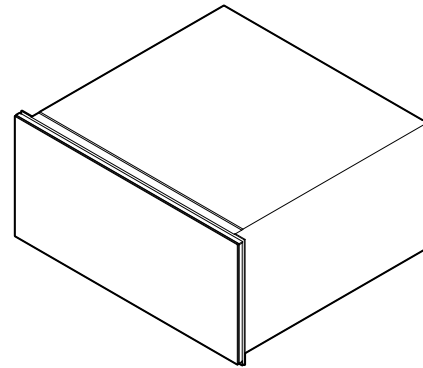
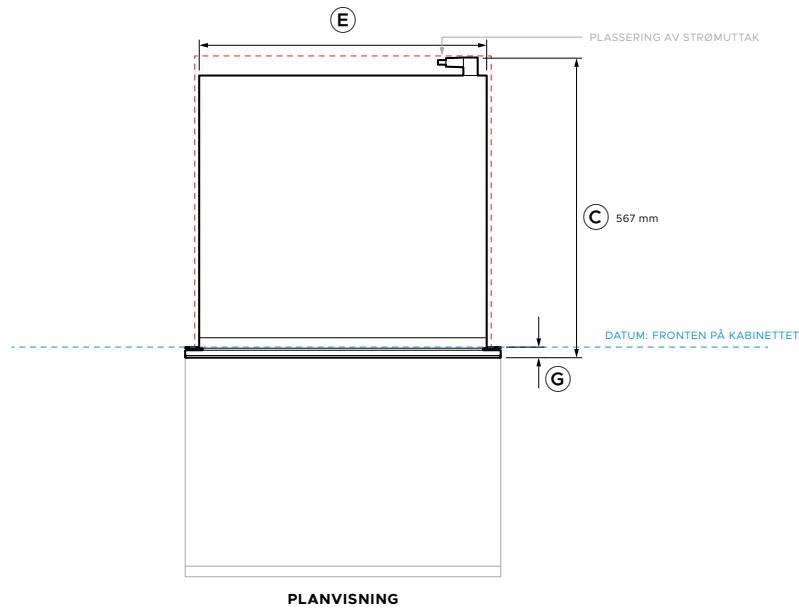

**Modellnr.:**

**WB60SMTB3**  
**WB60SMTG3**

60 cm serie 9 høy varmeskuff i minimalstil – svart  
60 cm serie 9 høy varmeskuff i minimalstil – grå

**Produktets dimensjoner**

	mm
<b>A</b> Produktets totale høyde	290
<b>B</b> Produktets totale bredde	596
<b>C</b> Produktets totale dybde (inkluderer støpsel)	567
<b>D</b> Chassishøyde	290
<b>E</b> Chassisbredde	543
<b>F</b> Chassisdypde	547
<b>G</b> Dybde på frontrammen (inkluderer monteringskant og frontpanel)	20
<b>H</b> Høyde på frontpanelet	286
<b>I</b> Frontpanelets bredde	596
<b>J</b> Høyde på frontpanelets nedre synlige kant (fra skrogets nullpunkt)	9
<b>K</b> Frontpanelets øvre kant til toppen av skroget	2
<b>L</b> Høyde på frontpanelets egentlige nedre kant (fra skrogets nullpunkt)	2
<b>M</b> Skuffens uttrekkslengde	maks. 414

**Minimumsklaringer**

	mm
Nisjens høyde	
– frittstående installasjon	min 292
– stablet installasjon	290
Nisjens bredde	min. 560
Nisjens dybde (fra skrogets nullpunkt foran)	min. 550
Klaring på frontrammen – topp og sider	min. 2

Merk: 60 cm Fisher & Paykel-ovner kan installeres direkte oppå skuffen. En mellomliggende hylle er ikke nødvendig.

----- INDIKERER PRODUKTETS NULLPUNKT  
- - - - - INDIKERER SKAPETS KLARING

**VIKTIG MERKNAD:** I hele denne veiledningen kan målene variere med ± 2 mm (1/16"). Les installasjonsveiledningen for detaljert informasjon om installasjon av produktet. For fullstendige installasjonsinstruksjoner og spesifikasjoner, gå til [fisherpaykel.com](http://fisherpaykel.com)



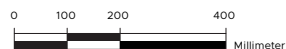
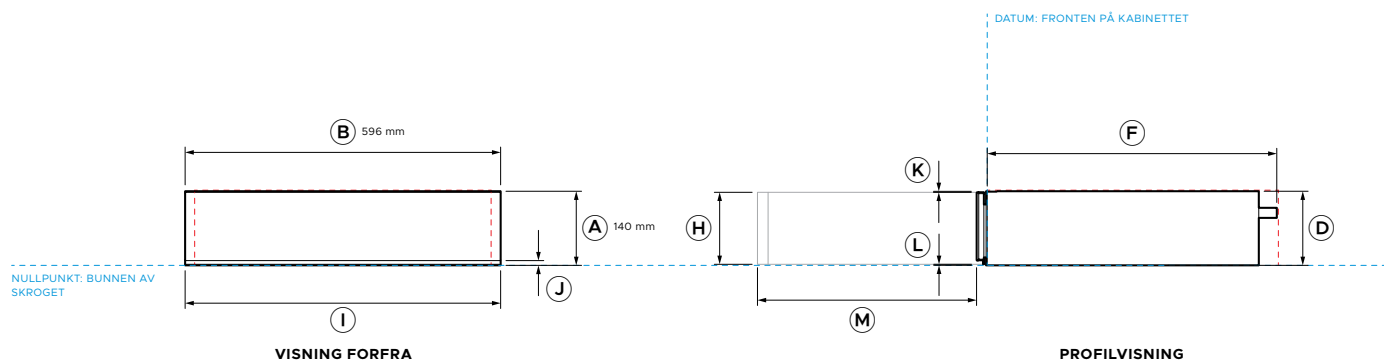
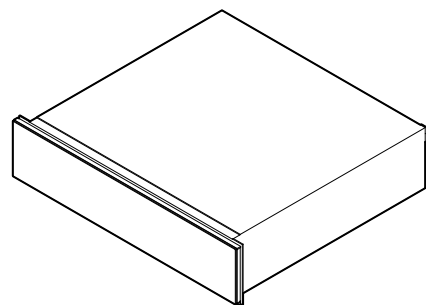
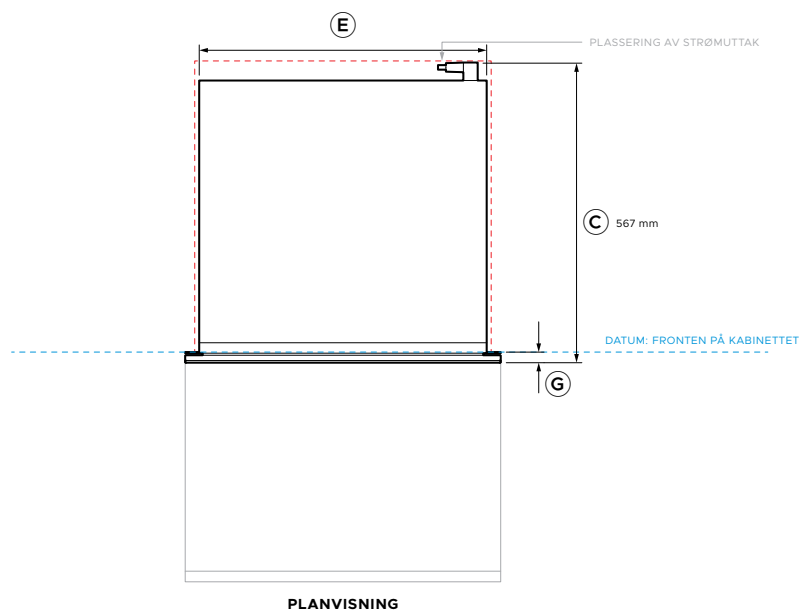

**Modellnr.:**

**WB60SMB3**  
**WB60SMG3**

60 cm serie 9 varmeskuff i minimalstil – svart  
60 cm serie 9 varmeskuff i minimalstil – grå

**Produktets dimensjoner**

**mm**

<b>A</b>	Produktets totale høyde	140
<b>B</b>	Produktets totale bredde	596
<b>C</b>	Produktets totale dybde (inkluderer støpsel)	567
<b>D</b>	Chassis høyde	140
<b>E</b>	Chassis bredde	543
<b>F</b>	Chassisdypde	547
<b>G</b>	Dybde på frontrammen (inkluderer monteringskant og frontpanel)	20
<b>H</b>	Høyde på frontpanelet	136
<b>I</b>	Frontpanelets bredde	596
<b>J</b>	Høyde på frontpanelets nedre synlige kant (fra skrogets nullpunkt)	9
<b>K</b>	Frontpanelets øvre kant til toppen av skroget	2
<b>L</b>	Høyde på frontpanelets egentlige nedre kant (fra skrogets nullpunkt)	2
<b>M</b>	Skuffens uttrekkslengde	maks. 414

**Minimumsklaringer**

**mm**

Nisjens høyde	
- frittstående installasjon	min. 142
- stablet installasjon	140
Nisjens bredde	min. 560
Nisjens dybde (fra skrogets nullpunkt foran)	min. 550
Klaring på frontrammen – topp og sider	min. 2

Merk: 60 cm Fisher & Paykel-ovner kan installeres direkte oppå skuffen. En mellomliggende hylle er ikke nødvendig.

----- INDIKERER PRODUKTETS NULLPUNKT  
- - - - - INDIKERER SKAPETS KLARING

**VIKTIG MERKNAD:** I hele denne veiledningen kan målene variere med  $\pm 2$  mm (1/16"). Les installasjonsveiledningen for detaljert informasjon om installasjon av produktet. For fullstendige installasjonsinstruksjoner og spesifikasjoner, gå til [fisherpaykel.com](http://fisherpaykel.com)



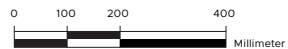
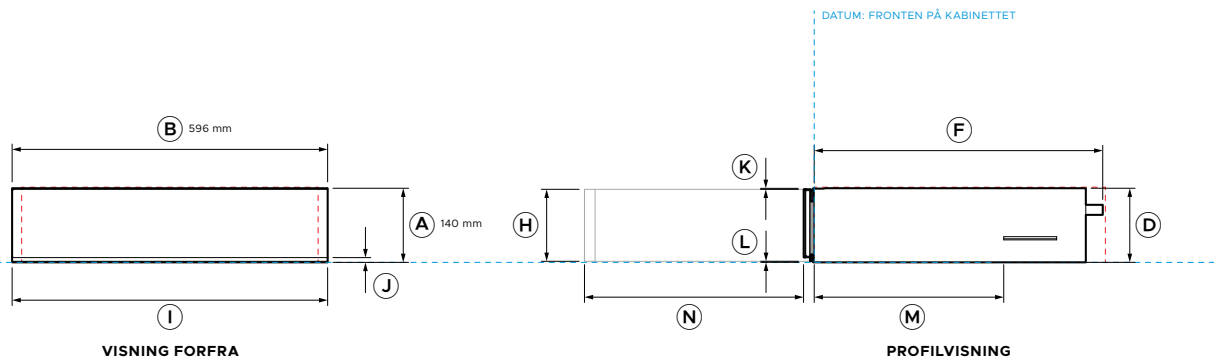
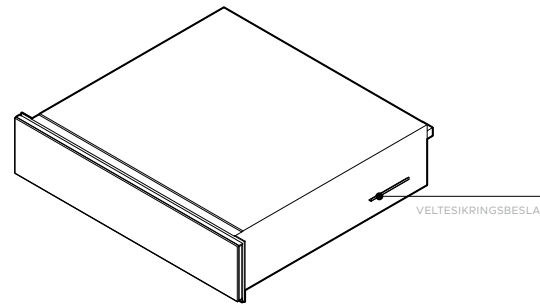
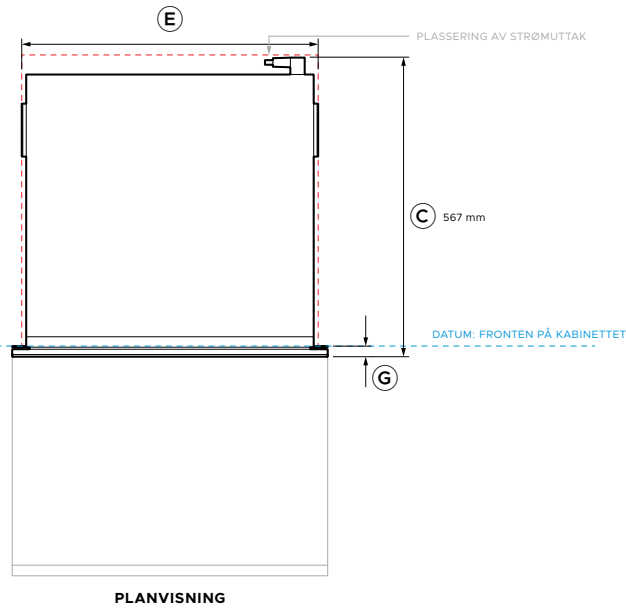

**Modellnr.:**

**VB60SMB3** 60 cm serie 9 vakuumskuuff i minimalstil – svart  
**VB60SMG3** 60 cm serie 9 vakuumskuuff i minimalstil – grå

Produktets dimensjoner		mm
<b>A</b>	Produktets totale høyde	140
<b>B</b>	Produktets totale bredde	596
<b>C</b>	Produktets totale dybde (inkluderer støpsel)	565
<b>D</b>	Chassishøyde	140
<b>E</b>	Chassisbredde	556
<b>F</b>	Chassisdypde	545
<b>G</b>	Dybde på frontrammen (inkluderer monteringskant og frontpanel)	20
<b>H</b>	Høyde på frontpanelet	136
<b>I</b>	Frontpanelets bredde	596
<b>J</b>	Høyde på frontpanelets nedre synlige kant (fra skrogets nullpunkt)	9
<b>K</b>	Frontpanelets øvre kant til toppen av skroget	2
<b>L</b>	Høyde på frontpanelets egentlige nedre kant (fra skrogets nullpunkt)	2
<b>M</b>	Veltesikringsbeslag foran på skroget	358
<b>N</b>	Skuffens uttrekkslengde	maks. 414

Minimumsklaringer		mm
Nisjens høyde		
-	frittstående installasjon	min. 142
-	stabet installasjon	140
Nisjens bredde		min. 560
Nisjens dybde (fra skrogets nullpunkt foran)		min. 550
Klaring på frontrammen – topp og sider		min. 2

Merk: 60 cm Fisher & Paykel-ovner kan installeres direkte oppå skuffen. En mellomliggende hylle er ikke nødvendig.

----- INDIKERER PRODUKTETS NULLPUNKT  
 - - - - - INDIKERER SKAPETS KLARING

**VIKTIG MERKNAD:** I hele denne veiledningen kan målene variere med ± 2 mm (1/16"). Les installasjonsveiledningen for detaljert informasjon om installasjon av produktet. For fullstendig installasjonsinstruksjoner og spesifikasjoner, gå til [fisherpaykel.com](http://fisherpaykel.com)

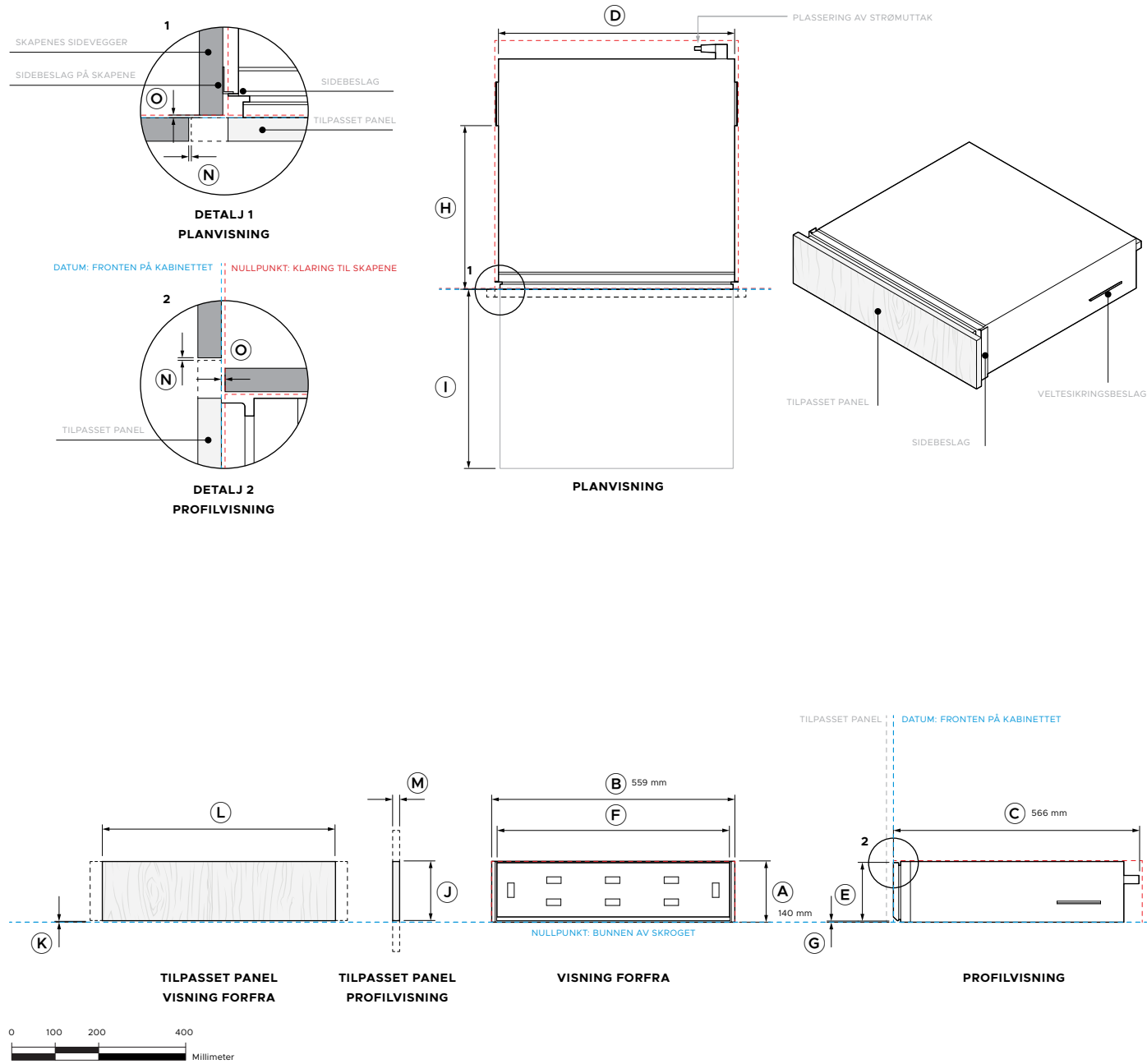

**Modellnr.:**  
**VB60SDEI3** 60 cm Serie 9 Integrert vakuumskuif

Produktets dimensjoner		mm
<b>A</b>	Produktets totale høyde	140
<b>B</b>	Produktets totale bredde	559
<b>C</b>	Produktets totale dybde (inkluderer støpsel og monteringskant)	563
<b>D</b>	Skrogets bredde (uten sidebeslag)	543
<b>E</b>	Høyde på indre panel	134
<b>F</b>	Bredde på indre panel	536
<b>G</b>	Høyde på nederkant av indre panel	2
<b>H</b>	Veltesikringsbeslag foran på skroget	376
<b>I</b>	Skuffens uttrekkslengde	maks. 414
Tilpassede paneeldimensjoner		mm
<b>J</b>	Høyde på tilpasset panel	min. 136
<b>K</b>	Høyde på nederkant av tilpasset panel over bunn-nullpunktet	maks. 2
<b>L</b>	Bredde på tilpasset panel	min. 536
	Bredde på tilpasset panel for å samsvare med 60 cm F&P-produkter	596
<b>M</b>	Tykkelse på tilpasset panel	min. 16
	Vekt på tilpasset panel	maks. 5 kg

Merk: Det tilpassede panelet kan trekkes ut på alle sidene. Når det er montert, kan panelet justeres vertikalt for å passe til tilstøtende skap.

Minimumsklaringer		mm
Nisjens høyde	- frittstående installasjon	min. 142
	- stablet installasjon	140
Nisjens bredde		min. 560
		maks. 568
Nisjens dybde		min. 570
<b>N</b>	Klaring på tilpasset panel – topp og sider	min. 2
<b>O</b>	Klaring for trykkåpning*	min. 2

\*Nødvendig avstand mellom baksiden av det tilpassede panelet og skaprammen for trykkåpning. Avstandsstykke til installasjon er inkludert.

Merk: 60 cm Fisher & Paykel-ovner kan installeres direkte oppå skuffen. En mellomliggende hylle er ikke nødvendig.

----- INDIKERER PRODUKTETS NULLPUNKT  
 - - - - - INDIKERER SKAPETS KLARING

VIKTIG MERKNAD: I hele denne veiledningen kan målene variere med ± 2 mm (1/16"). Les installasjonsveiledningen for detaljert informasjon om installasjon av produktet. For fullstendige installasjonsinstruksjoner og spesifikasjoner, gå til [fisherpaykel.com](http://fisherpaykel.com)

## PLANLEGGINGSHENSYN

**KLARINGER TIL SKAP**

KLARINGER	mm
<b>A</b> Frontpanel, klaring – sider	min. 2
<b>B</b> Frontpanel, klaring – topp	min. 2

**UNDERBENK**

Hvis du installerer en koketopp over ovnen, må du sikre at det er tilstrekkelig klaring for koketoppen, i henhold til koketopp produsentens henvisninger.

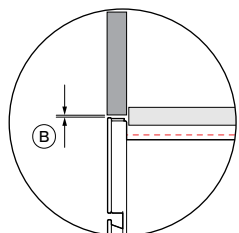

**DETALJ 1**  
PROFILVISNING

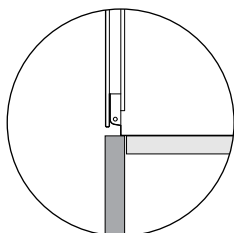

**DETALJ 2**  
PROFILVISNING

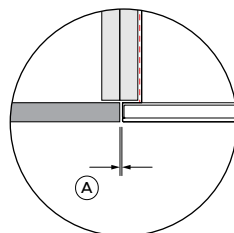

**DETALJ 3**  
SETT OVNFRA

Produktene trenger ingen klaring nederst mellom produktet og skapets frontpanel.

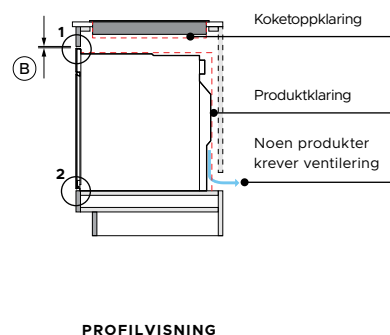
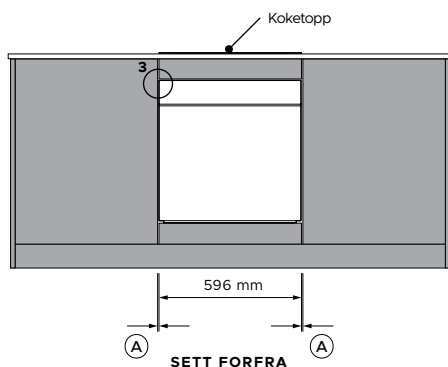

**INSTALLASJON**

**ETT APPARAT**

Gå til «Datablad»-delen i denne planleggingsguiden for detaljer.

**STABLET ELLER RUTENETT**

Gå til «Stabelhøyde»-delen i denne planleggingsguiden for detaljer.

**SVART KANTELIST**

Vi anbefaler å benytte svart kanelist på alle synlige kanter og utsparinger rundt apparatene, samt på sidepaneler med fals.

**SKILLEHYLLE**

Hvis frontpanelet på apparatet er tykkere enn frontpanelet på skapet, kan du justere dybden på skillehyllen for å sikre at ovnen står i flukt med fronten på skapet.

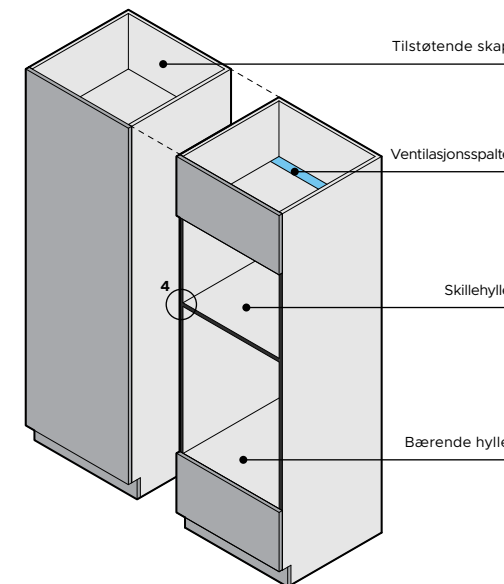

**SKAPLISTER TIL OVN (VALGFRITT)**

Valgfrie svarte skaplister følger med alle ovner.

Før installasjon bør du kontrollere høyden på listene i forhold til skillehyller eller bærende hyller. Om nødvendig kan du kutte listene til riktig høyde for å forhindre at de kommer i veien.

Merk: Mikrobølgeovner har en annen listebredde. Sørg for at du bruker de riktige listene for hvert apparat.

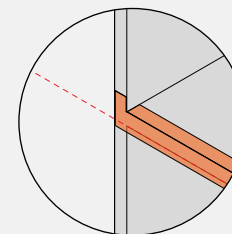

**DETALJ 4**  
ISOMETRISK VISNING

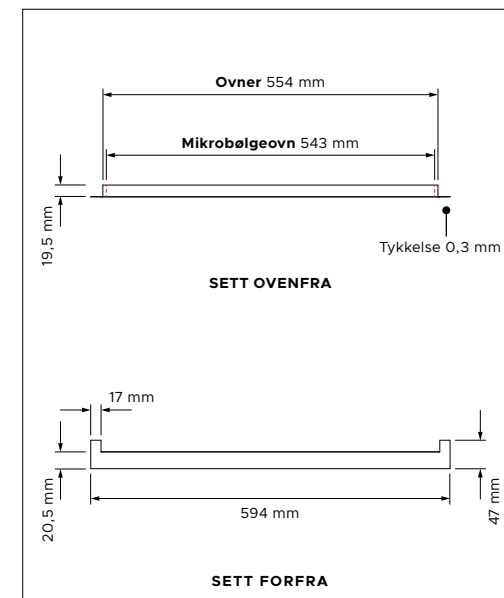

Modellene som vises i denne planleggingsveiledningen, er kanskje ikke tilgjengelige i alle markeder og kan endres når som helst. Produktspesifikasjonene kan variere fra de som vises. Denne planleggingsveiledningen skal ikke brukes som installasjonsveiledning for noe produkt. Det kreves ytterligere informasjon for å installere produktene som vises her, på en sikker og korrekt måte. Spesifikk installasjonsveiledning vil være tilgjengelig sammen med produktet ved levering og på vår nettside fisherpaykel.com.

Ikke ventiler direkte inn i nisjen til et annet apparat

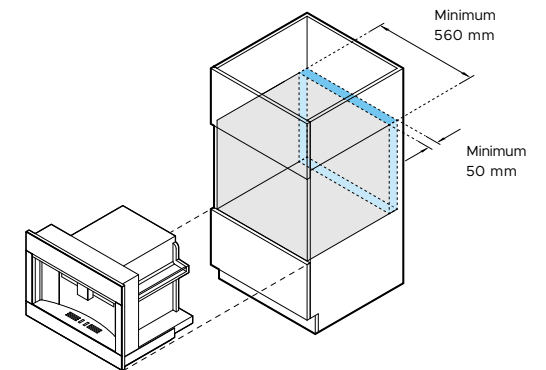
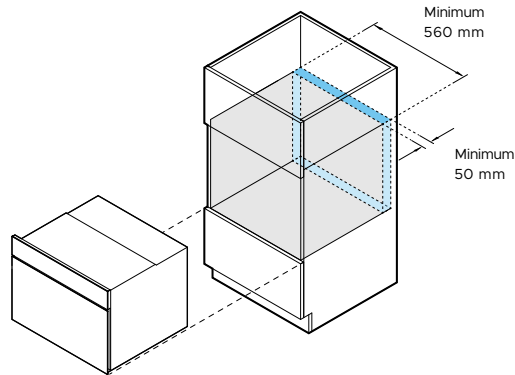
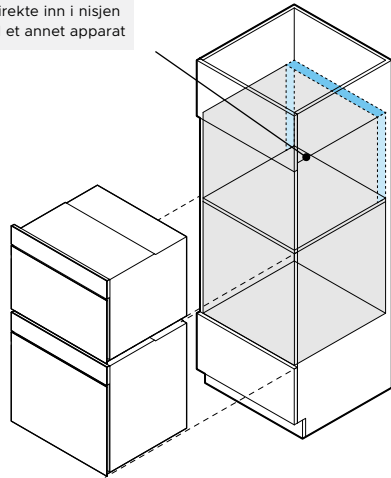

Alternativer for minimum ventilasjonsareal totalt

#### VENTILASJON

Ventilasjon er nødvendig for å sikre at visse produkter fungerer som de skal.

##### Mulige plasseringer for ventilasjon:

- I tomrommet bak skapet
- Øvre nisje (ikke en produktnisje)
- Sparkelistnisje
- Tilstøtende skap (ikke en produktnisje)

##### Skap med bakpanel eller installert mot en vegg:

Velg en av ventilasjonsplasseringene oppført ovenfor, som har det nødvendige minimum ventilasjonsarealet.

##### Skap uten bakpanel:

Hvis skapet er produsert uten bakpanel og ikke er plassert direkte mot en vegg, utgjør den åpne baksiden tilstrekkelig ventilasjon.

Ikke ventiler direkte inn i nisjen til et annet apparat.

#### KOMPAKT MIKROBØLGEOVN

OM60NMUNB5, OM60NMUNG5

#### PLASSERING AV VENTILASJON

Minimum ventilasjonsareal totalt	280 cm <sup>2</sup> eller 50 mm x 560 mm
Alternativer for ventilasjon i nisjen	bunn, sider, topp eller bak

#### INNEBYGD KAFFEMASKIN

EB60MSB3, EB60MSG3

#### PLASSERING AV VENTILASJON

Minimum ventilasjonsareal totalt	280 cm <sup>2</sup> eller 50 mm x 560 mm
Alternativer for ventilasjon i nisjen	bunn, sider, topp eller bak

Modellene som vises i denne planleggingsveiledningen, er kanskje ikke tilgjengelige i alle markeder og kan endres når som helst. Produktspesifikasjonene kan variere fra de som vises. Denne planleggingsveiledningen skal ikke brukes som installasjonsveiledning for noe produkt. Det kreves ytterligere informasjon for å installere produktene som vises her, på en sikker og korrekt måte. Spesifikk installasjonsveiledning vil være tilgjengelig sammen med produktet ved levering og på vår nettside [fisherpaykel.com](http://fisherpaykel.com).

**STABELHØYDE**

Stabelhøyden er total produkthøyde med minimumsklaring over apparatets kontrollpanel eller frontpanel.

$$\begin{aligned}
 & \text{A Total produkthøyde} \\
 & + \\
 & \text{B Minimum klaring over apparatets frontpanel til det øvre apparatet} \\
 & = \\
 & \text{C Stabelhøyde}
 \end{aligned}$$

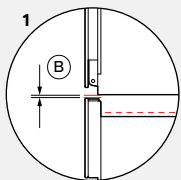

**DETALJ 1**  
PROFILVISNING

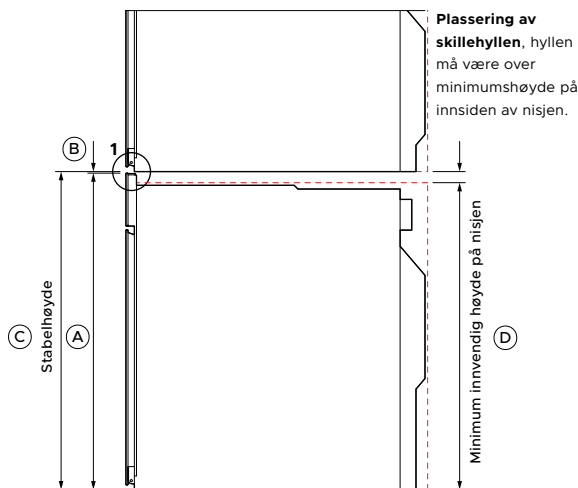

**PROFILVISNING**

**Ventilasjon** for noen produkter kreves det en lufterventil på baksiden av skapet.

**Skillehyller** er nødvendig for å bære stablede apparater og ha tilstrekkelig klaring.

**Skillehyller** må være laget av materiale som kan bære vekten av apparatene. Sørg for at produktet ikke bærer noen vekt av skap eller produkter som er installert over det.

**Skuffer** tåler vekten av 60 cm Fisher & Paykel-ovner. Det er ikke nødvendig med en mellomliggende hylle.

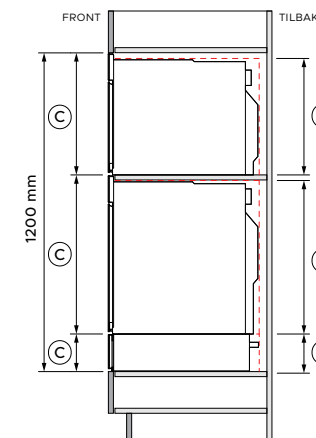

**EKSEMPEL**  
PROFILVISNING

**MINIMUM INNVEDIG HØYDE PÅ NISJEN**

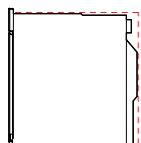

**PYROLYTISK OVN**  
OB60SAMPUNB5,  
OB60SAMPUNG5

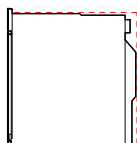

**KOMBIDAMPOVN**  
OS60SAMHUNB5,  
OS60SAMHUNG5



**KOMPAKT KOMBIDAMPOVN**  
OS60NAMHUNB5,  
OS60NAMHUNG5



**KOMPAKT KOMBIMIKROBØLGEOVN**  
OM60NMUNB5,  
OM60NMUNG5

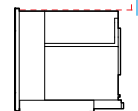

**INNEBYGD KAFFEMASKIN**  
EB60MSB3, EB60MSG3



**HØY VARMESKUFF**  
WB60SMTB3,  
WB60SMTG3  
**INTEGRERT HØY VARMESKUFF**  
WB60SDTEI3

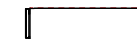

**VARMESKUFF**  
WB60SMB3, WB60SMG3  
**INTEGRERT VARMESKUFF**  
WB60SDEI3

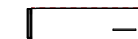

**VAKUUMSKUFF**  
VB60SMB3, VB60SMG3  
**INTEGRERT VAKUUMSKUFF**  
VB60SDEI3

DIMENSJONER	mm	mm	mm	mm	mm	mm	mm	mm
<b>A</b> Produktets totale høyde	598	598	458	458	458	290	140	140
<b>B</b> Minimum klaring over apparatets frontpanel	2	2	2	2	2	-	-	-
<b>C</b> Stabelhøyde	600	600	460	460	460	290*	140*	140*
<b>D</b> Minimum høyde på hulrommet	580	580	440	440	450	290	140	140

\*60 cm Fisher & Paykel-ovner kan installeres direkte oppå skuffen. En mellomliggende hylle er ikke nødvendig. Merk: Frittstående installasjon av skuffer krever minimumsklaring på oversiden. Gå til «Datablad»-delen av denne planleggingsveiledningen for å få flere detaljer.

Modellene som vises i denne planleggingsveiledningen, er kanskje ikke tilgjengelige i alle markeder og kan endres når som helst. Produktspesifikasjonene kan variere fra de som vises. Denne planleggingsveiledningen skal ikke brukes som installasjonsveiledning for noe produkt. Det kreves ytterligere informasjon for å installere produktene som vises her, på en sikker og korrekt måte. Spesifikk installasjonsveiledning vil være tilgjengelig sammen med produktet ved levering og på vår nettside fisherpaykel.com.

## TJENESTER

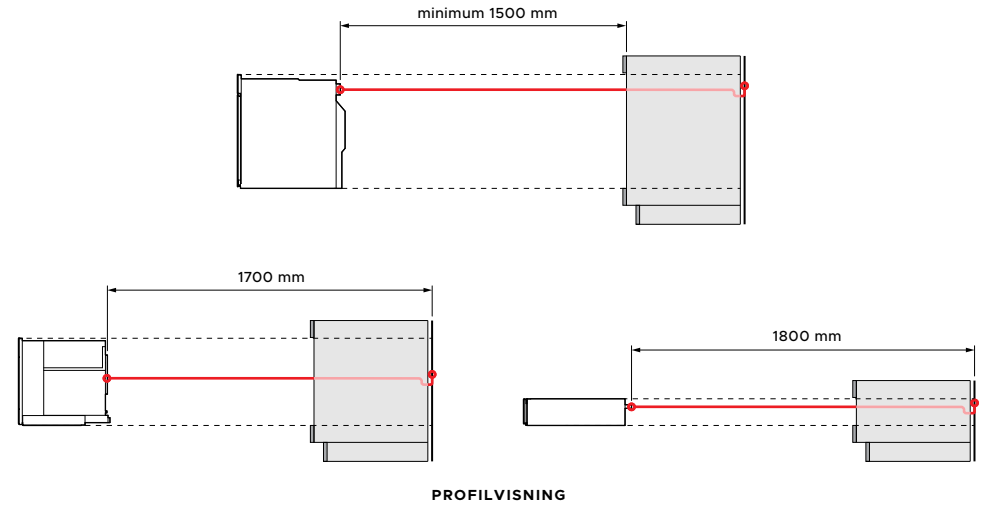
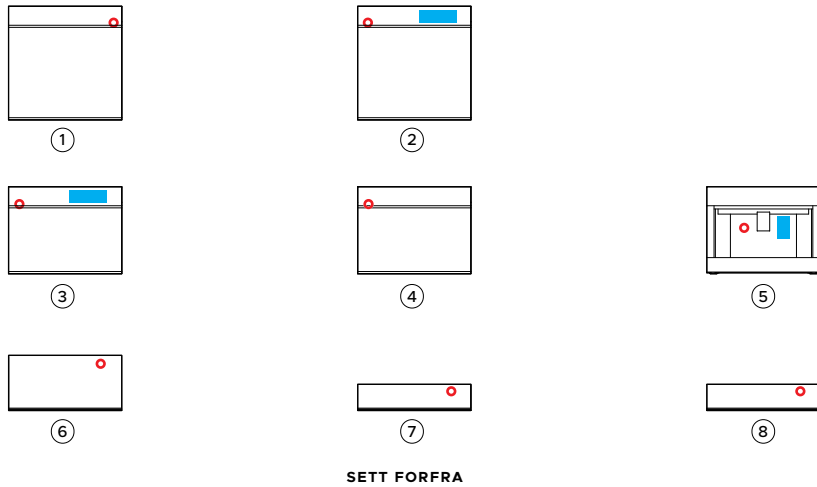

**TILKOBLING**

Tilkoblinger kan plasseres i et skap på den ene eller andre siden av apparatet. Sørg for at støpeleiet er tilgjengelig etter installasjon for å sikre tilgang for fremtidig vedlikehold av produktet.

STRØMTILFØRSEL — VANNEBEHOLDER

**FASTKOBLET**

Elektrikeren må sørge for at det er tilstrekkelig fri lengde på strømforsyningskabelen til å rekke minst 1500 mm utenfor den nedre kanten av nisjeåpningen.

For mer informasjon om elektriske krav, se installasjonsveiledningen.

	PYROLYTISK OVN	KOMBIDAMPOVN	KOMPAKT KOMBIDAMPOVN	KOMPAKT KOMBIMIKROBØLGEOVN	INNEBYGD KAFFEMASKIN	HØYE VARMESKUFFER	VARMESKUFFER	VAKUUMSKUFFER
<b>SERIE 11</b>	1 OB60SAMPUNB5 OB60SAMPUNG5	2 OS60SAMHUNB5 OS60SAMHUNG5	3 OS60NAMHUNB5 OS60NAMHUNG5	4 OM60NMUNB5 OM60NMUNG5				
<b>SERIE 9</b>					5 EB60MSB3 EB60MSG3	6 WB60SMTB3 WB60SMTG3 WB60SDTEI3	7 WB60SMB3 WB60SMG3 WB60SDEI3	8 VB60SMB3 VB60SMG3 VB60SDEI3
<b>STRØMTILKOBLING</b>								
Tilkobling	Fastkoblet min. 1500 mm	Fastkoblet min. 1500 mm	Fastkoblet min. 1500 mm	Fastkoblet min. 1500 mm	Fleksibel tilkoblingsledning 1700 mm	Fleksibel tilkoblingsledning 1800 mm	Fleksibel tilkoblingsledning 1800 mm	Fleksibel tilkoblingsledning 1800 mm
Plassering	øverst til høyre	øverst til venstre	øverst til venstre	øverst til venstre	til venstre midt på	øverst til høyre	øverst til høyre	øverst til høyre
<b>ELEKTRISK INFORMASJON</b>								
Egen kurs (A)	16	16	16	16	10	10	10	10
Nominell effekt (W)	2800–3300	2800–3300	2800–3300	3350–3800	1350	810	810	320
Tilførsel (Hz)	50	50	50	50	50	50	50	50
Spenning (V)	220–240	220–240	220–240	220–240	220–240	220–240	220–240	220–240

Merk: Installasjon av flere produkter krever at strømuttakene er plassert i henhold til lokale forskrifter.

Modellene som vises i denne planleggingsveiledningen, er kanskje ikke tilgjengelige i alle markeder og kan endres når som helst. Produktspesifikasjonene kan variere fra de som vises. Denne planleggingsveiledningen skal ikke brukes som installasjonsveiledning for noe produkt. Det kreves ytterligere informasjon for å installere produktene som vises her, på en sikker og korrekt måte. Spesifikk installasjonsveiledning vil være tilgjengelig sammen med produktet ved levering og på vår nettside fisherpaykel.com.

