

FISHER & PAYKEL

ACTIVESMART™
INTEGRERT KJØLESKAP

KJØLESKAP OG FRYSER MED FRANSKE DØRER

RS80A og RS90A

KJØLESKAP MED FRYSER NEDERST

RS9120W

BRUKERVEILEDNING

EU

INNHold

Sikkerhet og advarsler	4
Før du begynner	9
Bruke betjeningspanelet	11
Oppbevaringsfunksjoner	12
Bruke apparatet	13
Wifi-tilkobling	25
Rengjøring og vedlikehold	26
Håndtering av matvarer	31
Brukeradvarsler og lyder	32
Feilsøking	33
Service og garanti	37
EUs direktiv 2012/19/EU om elektrisk og elektronisk avfall (WEEE)	38

Registrering

Gå til nettstedet vårt for å registrere produktet ditt: fisherpaykel.com/register

⚠ ADVARSEL!



Fare for elektrisk støt

Hvis disse rådene ikke følges, kan det føre til død, elektrisk støt, brann eller personskade.

- Les og følg sikkerhetsrådene og advarslene beskrevet i denne brukerhåndboken, før du bruker dette apparatet.

⚠ ADVARSEL!



Dette apparatet inneholder det brannfarlige kjølemediet isobutan (R600a).

LES OG OPPBEVAR DENNE VEILEDNINGEN

ADVARSEL!

Les hele håndboken. Hvis disse veiledningene og reglene ikke følges, kan det føre til personskade eller skade på eiendom. Når du bruker dette apparatet, må du alltid utvise grunnleggende forholdsregler for sikkerhet, inkludert følgende:

Generell bruk

- Dette produktet er ment til bruk i et husholdningsmiljø (bolig).
- Barn i alderen 3 til 8 år kan fylle og tømme apparatet under oppsyn.
- Barn bør holdes under oppsyn for å sikre at de ikke leker med apparatet.
- Rengjøring og brukervedlikehold skal ikke utføres av barn uten tilsyn.
- Dette apparatet kan brukes av barn fra 8 år og oppover og av personer med reduserte fysiske, sensoriske eller mentale evner eller manglende erfaring og kunnskap, hvis de er under tilsyn eller har fått instruksjoner om hvordan apparatet brukes på en sikker måte og forstår eventuelle farer.
- Produsentens installasjonsinstrukser for ventilasjon av produkter og skap må følges ved installasjon av apparatet.
- For å unngå fare for ustabil apparat må det festes i henhold til installasjonsinstruksjonene.
- Hold ventilasjonsåpningene i apparatets kabinett eller den innebygde strukturen fri for hindringer.
- Ikke bruk mekaniske innretninger eller andre metoder for å fremskynde avrimingsprosessen enn de som er anbefalt av produsenten.
- Unngå å skade kjølemediekretsen.
- Ved skade på kjølemediekretsen må du lufte ut rommet ved å åpne alle vinduer.
- Ikke bruk elektrisk eller annet utstyr som kan produsere lysbuer, gnister eller flammer i området. Ta umiddelbart kontakt med en servicetekniker som er opplært og støttet av Fisher & Paykel, for å få reparert apparatet.
- Koble kun til drikkevannsforsyningen
- Dette kjøleskapet er beregnet for bruk i omgivelsestemperaturer fra 16 °C til 38 °C. Produktets ytelse kan bli redusert ved bruk utenfor dette temperaturområdet.
- Det er farlig for andre enn en servicetekniker som er opplært og støttet av Fisher & Paykel, å utføre service på dette apparatet. I Queensland: Den autoriserte servicepersonen MÅ ha en gassarbeidstillatelse for hydrokarbonkjølemedier for å utføre service eller reparasjoner som innebærer fjerning av deksler.

Elektrisk

- Dette apparatet må installeres i samsvar med installasjonsinstruksjonene før bruk.
- For å kunne koble apparatet fra strømforsyningen etter installasjon må det monteres en bryter i det faste ledningsnett i samsvar med reglene for elektriske anlegg.
- Trekk aldri ut støpselet ved å dra i ledningen. Ta alltid et godt tak i selve støpselet og dra rett ut av stikkkontakten.
- Ikke koble til noe annet apparat i samme strømtilkobling som kjøleskapet, og bruk heller ikke skjøteledninger eller doble adaptere.
- Reparer eller erstatt øyeblikkelig alle elektriske ledninger som er blitt frynsete eller på annen måte skadet. Ikke bruk en ledning med sprekker eller slitasje, verken på selve ledningen, på stikkkontakten eller ved tilkoblingen til apparatet.

SIKKERHET OG ADVARSLER

- Hvis strømledningen er skadet, må den kun skiftes ut av en servicetekniker som er opplært og støttet av Fisher & Paykel, fordi det kreves spesialverktøy.
- Når du flytter apparatet bort fra veggen, må du være forsiktig så du ikke ruller over eller skader strømledningen.
- ADVARSEL: Ikke bruk elektriske apparater inne i matoppbevaringsrommene i apparatet, med mindre de er av en type som er anbefalt av produsenten.
- Sørg for at strømledningen ikke kommer i klem eller blir skadet når apparatet settes på plass.
- Ikke plasser bærbar stikkontakter eller bærbar strømstasjoner på baksiden av apparatet.

Matsikkerhet

- Rengjør regelmessig tilgjengelige dreneringssystemer og overflater som kommer i kontakt med mat.
- Sørg for at rått kjøtt og fisk oppbevares i lukkede beholdere for å forhindre krysskontaminering.
- Fjern umiddelbart drypp og søl på overflater.
- Hvis apparatet skal stå tomt over lengre perioder, må du slå det av, avrime, rengjøre og tørke det, og la døren stå åpen for å forhindre muggdannelse i apparatet.
- Hvis døren står åpen i lange perioder av gangen, kan temperaturen i kjøle- og fryserommene øke betraktelig.

Oppbevaring av mat og drikke/vin

- Ikke oppbevar eksplosive stoffer som spraybokser med en brannfarlig drivladning i dette apparatet.
- Aldri oppbevar flyktige eller brennbare materialer i apparatet, da de kan eksplodere.
- Aldri frys væsker i glassbeholdere. Væsker utvider seg når de fryser, som kan føre til at beholderen eksploderer.
- Aldri frys kullsyreholdige drikker. De kan eksplodere.

Service

- Kjøleskapet er konstruert for å fungere i mange år uten å behøve service. Men hvis noe skulle gå galt med kjøleskapet, bør du få tak i en servicetekniker som er opplært og støttet av Fisher & Paykel, så snart som mulig. Alle elektriske reparasjoner må utføres av en opplært servicetekniker eller faglært elektriker.
- LED-lyset kan ikke repareres av brukeren. Ta kontakt med nærmeste servicetekniker som er opplært og støttet av Fisher & Paykel.
- Hvis du mistenker at produktet ikke blir kaldt (for eksempel at iskrem smelter), må du fjerne all lett bederelig mat og oppbevare den i et annet kjøleskap eller en kjøleboks for å forhindre at den blir ødelagt. Tilkall straks en servicetekniker.

Rengjøring

- Bruk et skånsomt, flytende oppvaskmiddel med varmt vann og en løfri klut til å rengjøre produktet.
- Unngå å bruke antibakterielle rengjøringsprodukter både innvendig og utvendig, da de kan føre til rust på metalleder og sprekker i plastdeler.

Avhending

- Vær ytterst forsiktig når du kasserer det gamle apparatet, for å unngå farer:
- Den brannfarlige kjølemediegassen må fjernes av en faglært servicetekniker på

SIKKERHET OG ADVARSLER

en sikker måte.

- Det termiske isolasjonsskummet i dette apparatet kan inneholde brannfarlige isolasjonsgasser. Eksponert skum kan være svært brannfarlig og må behandles med forsiktighet ved avhending.
- **ADVARSEL:** Fare for at barn kan bli innestengt. Fjern dører og paneler før du kasserer det gamle kjøleskapet eller fryseren, og la hyllene stå i, slik at barn ikke så lett kan kripe inn.
- Rådfør deg med lokale energimyndigheter eller se lokalt regelverk for å finne ut hvordan du best kvitter deg med apparatet.

Vanntilkobling

- Vanntilkoblingen til kjøleskap med is- og vanddispenser må installeres av en autorisert rørlegger eller en servicetekniker som er opplært og støttet av Fisher & Paykel.
- Installasjon og bruk MÅ overholde alle statlige og lokale regelverk for rørsystemer. Undersøk kommunens regelverk for rørsystemer. Du må følge retningslinjene i regelverket når du installerer vannfiltreringssystemet.
- Hvis vanntanken ikke er blitt brukt over en lengre periode, eller har utviklet en ubehagelig smak eller lukt, må du skylle vannsystemet. Hvis problemet vedvarer, kan du prøve å bytte ut vannfilterpatronen. Se skylleinstruksjonene beskrevet i avsnittet «Gjennomskylle vanddispenseren».
- For å unngå alvorlig sykdom eller død må vannfilteret kun kobles til trygt drikkevann.
- Vannfilterpatronen må byttes ut når ikonet for vannfilterutskifting lyser. Dette skjer hvert halvår.
- Bytt ut filterpatronen hvis vannfiltersystemet har frosset. Hvis du ikke bytter ut engangsfilteret med anbefalte mellomrom, kan filteret fungere dårligere eller ikke i det hele tatt, noe som kan føre til skade på eiendom på grunn av vannlekkasje eller oversvømmelse.
- Hvis filterlevetiden er uvanlig kort, anbefaler vi å ta kontakt med en lokal rørlegger eller vannforsyningen for å få råd om filtrering for vannet som forsyner hjemmet ditt.
- Utskifting av filter er forbrukerens ansvar og dekkes ikke av garantien, unntatt i tilfeller av defekte deler eller materialer i filterpatronen.
- Hvis vannet ikke har produsert isbiter på en stund, eller isen har en ubehagelig smak eller lukt, bør du kaste isen og se «Skylle vannfilteret» for instruksjoner om skylling. Hvis den ubehagelige smaken eller lukten vedvarer, kan du prøve å sette inn en ny filterpatron.
- Bruk den nye vannledningen som følger med kjøleskapet. IKKE bruk gamle ledninger fra gamle vann- og istilkoblinger.
- Vannfiltreringssystemet tåler et vanntrykk på opptil 827 kPa.
- Pass på at den medfølgende trykkavlastningsventilen er installert før du installerer vannfiltreringssystemet. IKKE installer hvis vanntrykket er på over 827 kPa.

For å redusere risikoen forbundet med eiendomsskade på grunn av vannlekkasje eller oversvømmelse:

- IKKE installer systemer på områder der omgivelsestemperaturen kan overstige 38 °C eller falle under 0 °C.
- IKKE installer på varmtvannsledninger. Den maksimale vanntemperaturen som skal brukes i dette filtersystemet, er 38 °C.
- IKKE installer der det kan oppstå trykkstøt. Hvis forholdene er slik at trykkstøt kan forekomme, må du installere en trykkstøtdemper.

ADVARSEL!

For å redusere risikoen forbundet med kvelning:

- IKKE la barn under 3 år ha tilgang til små deler under installasjonen av vannfilteret.

Produksjon av isbiter

- Unngå kontakt med de bevegelige delene av isbitdispenseren, og ikke stikk fingrene inn i den automatiske isbitmekanismen mens apparatet er i gang.
- Ved første bruk eller etter at vannfilteret er byttet ut, kan den første fulle beholderen med isbiter være misfarget. Kast de misfargede isbitene. Hvis misfargingen fortsetter i etterfølgende beholdere, bør du kontakte en tekniker som er opplært og støttet av Fisher & Paykel.

Strømbrudd

- Ved strømbrudd lagrer apparatet automatisk de eksisterende temperaturinnstillingene. Når strømmen kommer tilbake, går apparatet tilbake til de innstilte temperaturene.
- De fleste strømbrudd blir reparert i løpet av kort tid. 1–2 timer uten strøm påvirker ikke temperaturene i apparatet.
- La være å åpne døren mens strømmen er borte, for å unngå plutselig endring i temperaturen. Et kjøleskap holder maten kald nok i opptil fire timer under et strømbrudd. Hold døren lukket så mye som mulig. Kast lett bederelig mat som kjøtt, fjærfe, fisk, egg og rester etter fire timer uten strøm.

Informasjon om lyskilder

- Dette produktet inneholder lyskilder i energieffektivitetsklasse F. Lyskildene i dette apparatet er ikke beregnet for rombelysning.

FØR DU BEGYNNER

- Sørg for at installatøren har fylt ut den endelige sjekklisten i installasjonsveiledningen.
- Les denne veiledningen, og legg spesielt merke til avsnittet om sikkerhet og advarsler.
- Fjern all emballasje og kast den på ansvarlig måte. Resirkuler de gjenstandene du kan.

RS80- og RS90-modeller

Kjøleskapsdel

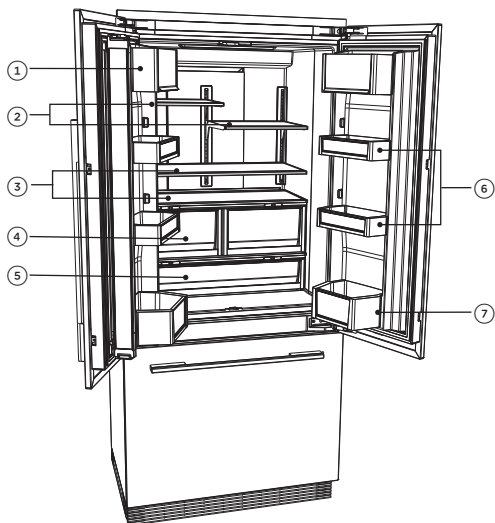

Kjøleskapsfunksjoner

- ① Meierihylle
- ② Glasshyller i halvbredde på braketter
- ③ Glasshyller i full bredde på braketter
- ④ Frukt- og grønnsaksskuffer med lokk med fuktighetskontroll
- ⑤ Smal skuff med lokk med fuktighetskontroll
- ⑥ Dørhyller
- ⑦ Meierihylle med deksel

Fryserdel

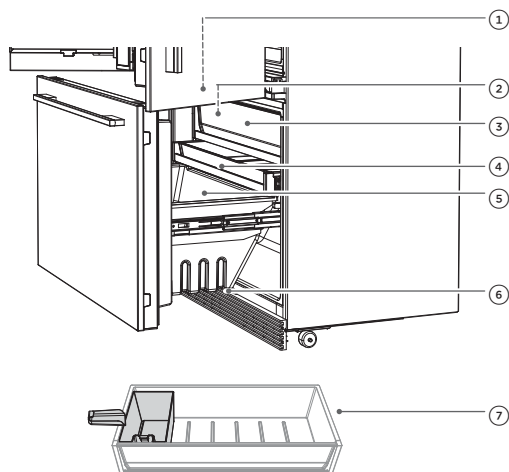

Fryserfunksjoner

- ① Isbitmaskin*
- ② Isbeholder med isskje
- ③ Øverste skuff
- ④ Midtre brett
- ⑤ Stor skuff nederst
- ⑥ Vannfilter
- ⑦ Manuelt isbrett med lokk**

* Øverst til venstre i fryseren (kun modeller med is- og vanddispenser)

**Kun modeller uten is- og vanddispenser

RS9120W-modell

Kjøleskapsdel

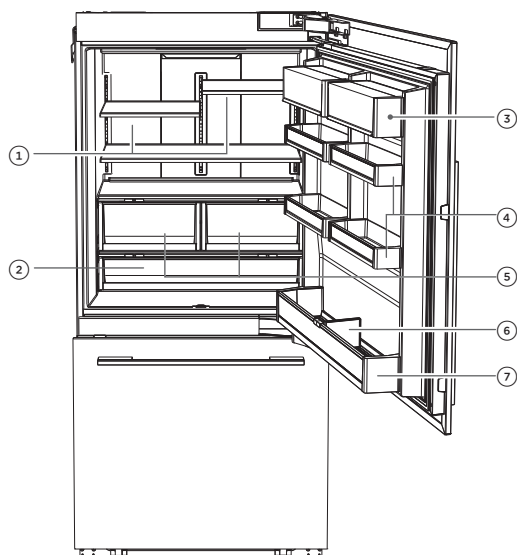

Kjøleskapsfunksjoner

- ① Meierihylle
- ② Smal skuff med lokk med fuktighetskontroll
- ③ Meierihylle
- ④ Dørhyller
- ⑤ Frukt- og grønnsaksskuffer med lokk med fuktighetskontroll
- ⑥ Flaskeskiller
- ⑦ Stor dørhylle i ekstrudert aluminium

Fryserdel

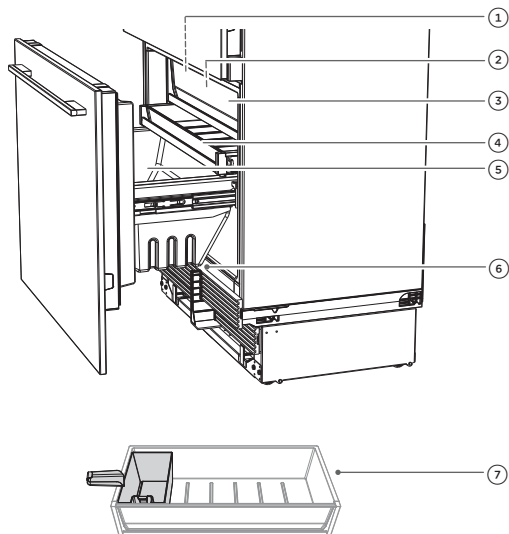

Fryserfunksjoner

- ① Isbitmaskin*
- ② Isbeholder med isskje
- ③ Øverste skuff
- ④ Midtre brett
- ⑤ Stor skuff nederst
- ⑥ Vannfilter
- ⑦ Manuelt isbrett med lokk**

* Øverst til venstre i fryseren (kun modeller med is- og vanddispenser)

**Kun modeller uten is- og vanddispenser

BRUKE BETJENINGSPANELET

På betjeningspanelet kan du se og endre alle funksjonene og alternativene i kjøleskapet ditt. Ekstra funksjoner er tilgjengelige på utvalgte modeller.

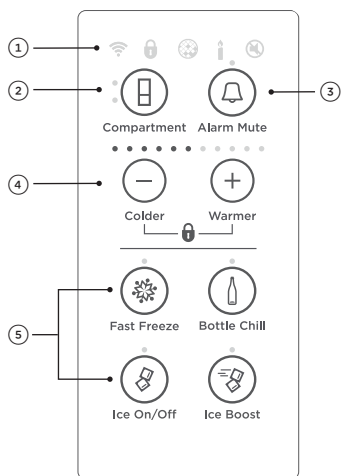

Modeller med is- og vanddispenser

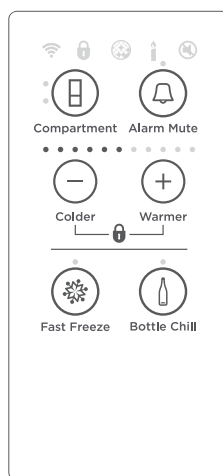

Modeller uten is og vann

- ① Wifi lyser opp når funksjonaliteten er aktivert.
- Lyser opp for å vise at tastene på betjeningspanelet er låst. Gjør det mulig å deaktivere knappene på betjeningspanelet.
- Lyser når vannfilteret må byttes ut.
- Lyser for å vise at sabbatmodus er aktivert.
- Lyser for å vise at tastetrykklyder er deaktivert.
- ② Her velger du delen du vil justere temperaturen i.
 - Lyser øverst for å vise at kjøleskapsdelen er valgt.
 - Lyser nederst for å vise at fryserdelen er valgt.
- ③ Alarmdemping deaktiverer døralarmen i 20 minutter.
- ④ Her justerer du temperaturen i den valgte delen.
- ⑤ Her velger du funksjoner:

FAST FREEZE (hurtigfrysing)	BOTTLECHILL (FLASKEKJØLING)
ICE ON/OFF (isbiter på/av)	ICE BOOST (økt isbitproduksjon)

OPPBEVARINGSFUNKSJONER

KJØLESKAP

Frukt- og grønnsaksskuffer / smal skuff med lokk med fuktighetskontroll

Holder frukt og grønnsaker fra hverandre for å forhindre at frukt og grønnsaker som er følsomme overfor etylen, modnes for fort. Dermed forlenges holdbarheten.

Kan også brukes til å oppbevare delikatesser og drikkevarer, eller til å tine opp frysevarer.

Smal skuff med lokk med fuktighetskontroll

I den smale skuffen kan du oppbevare lange grønnsaker som ikke passer i frukt- og grønnsaksskuffene.

Kan også brukes til å oppbevare delikatesser og drikkevarer, eller til å tine opp frysevarer.

Glasshyller på braketter

Varmebehandlet sikkerhetsglass

Kan tas av og flyttes til en høyde som passer til dine oppbevaringsbehov.

Glasshyllene i halvbredde kan plasseres ved siden av hverandre; best når du oppbevarer store gjenstander som fat.

Maksimer oppbevaringsplassen når du oppbevarer ting med forskjellige høyder ved å plassere halvhyllene på forskjellige nivåer.

Meierihulle og dørhyller

Den øverste dørhyllen er en meierihulle med deksel til å oppbevare smør og ost.

De midtre hyllene er til generelle varer, f.eks. dressinger og drikkevarer.

I de nederste hyllene kan du oppbevare store flasker og drikkevarer du trenger hyppig tilgang til.

Med gjennomsiktige vinduer ser du lett hva som oppbevares i dørhyllene.

Justerbare dørhyller med skiller.

Holdere til enkeltflasker

Plasseres langs en hvilken som helst hulle for å oppbevare forskjellige slags flasker.

Oppbevar flasker med munningen vendt mot fronten av kjøleskapet.

Ubrukte flaskeholdere kan stables oppå hverandre for å maksimere hylleplass.

FRYSER

Isbitmaskin (kun modeller med is- og vanddispenser)

Avtakbar isbeholder.

Hygienisk isskje.

Fryserkuffer

Gir enkel oppbevaring av frysevarer.

BRUKE APPARATET

Temperaturkontroll (alle modeller)

Når du slår på kjøleskapet for første gang, kjøler kjølesystemet automatisk alle rommene ned til de anbefalte temperatuene, som vises med seks LED-lamper – 3 °C for kjøleskapet og -18 °C for fryseren. Dette tar 2–3 timer.

Vi anbefaler å bruke produktet med fabrikkinnstillingene det leveres med, for å oppbevare vanlige matvarer på mest effektiv måte. Å flytte på hyllene og skuffene har minimal innvirkning på effektiviteten.

På det innvendige betjeningspanelet kan du endre og kontrollere temperaturen i alle rommene nøyaktig og uavhengig av hverandre. Standardinnstillingen på det innvendige betjeningspanelet er for å vise den innstilte temperaturen i kjøleskapsdelen.

Den mest optimale innstillingen for vanlige matvarer er den standard fabrikkinnstillingen.

Slik justerer du temperaturen i kjøleskapsdelen

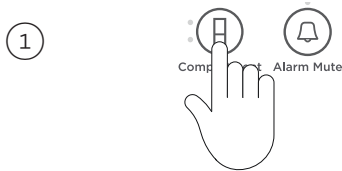

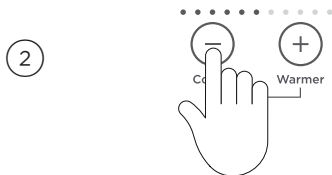

Trykk på  til lampen for kjøleskapsdelen lyser opp – dette er den øverste lampen.

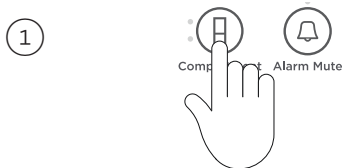

Trykk på **+** for å øke temperaturen, trykk på **-** for å redusere temperaturen.

Slik justerer du temperaturen i fryserdelen



Trykk på  én gang for å justere temperaturen i fryserdelen. Lampen for fryserdelen lyser opp.

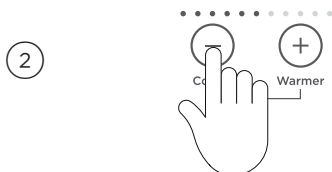

Trykk på **+** for å øke temperaturen, trykk på **-** for å redusere temperaturen.



BRUKE APPARATET

Døralarmer

Hvis kjøleskapsdøren blir stående åpen, begynner alarmen å pipe etter 90 sekunder. Hvis fryserdøren står åpen, begynner alarmen å pipe etter 60 sekunder. Hvis en av dørene forblir åpen, piper alarmen hvert 30. sekund i fem minutter.

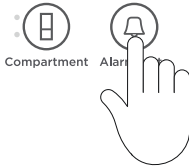
Alarmdemping





For å aktivere/deaktivere **ALARM MUTE (ALARMDEMPING)** trykker du på  én gang. Lampen over -knappen lyser for å vise at alarmen er dempet.

ALARM MUTE deaktiveres automatisk etter 20 minutter eller når døren lukkes.

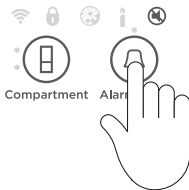
Dempe tastelyder



For å aktivere/deaktivere **KEY MUTE (DEMPE TASTELYD)** trykker du på  i fire sekunder.

Når **KEY MUTE** er aktivert, lyser -ikonet på det innvendige betjeningspanelet, og alle tastelyder er dempet.

Døralarmene og **BOTTLE CHILL**-alarmer fungerer fremdeles.

Tastelås

KEY LOCK (TASTELÅS) gjør at du kan deaktivere knappene på det innvendige betjeningspanelet. Dette er praktisk når du rengjør kjøleskapet.

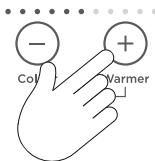

For å aktivere/deaktivere **KEY LOCK** trykker du på **-** og **+** samtidig i fire sekunder.

Når **KEY LOCK** er aktivert, lyser -ikonet på det innvendige panelet. Hvis du da trykker på en hvilken som helst knapp, hører du flere pip som forteller deg at de er deaktivert.





1 Sabbatmodus

I SABBATH MODE (sabbatmodus) er alarmer, lys og skjermer deaktivert i 80 timer.

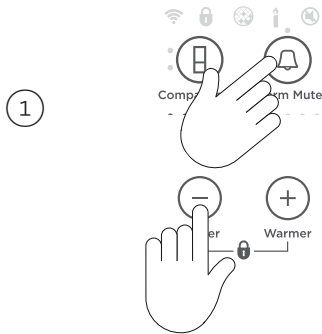
Når kjøleskapet er i sabbatmodus:

- Det innvendige lyset kommer ikke på når du åpner kjøleskapet.
- Døralarmene fungerer ikke.
- Skjermen lyser ikke, unntatt sabbatmodusikonet.
- De innvendige og utvendige betjeningspanelene fungerer ikke.
- Sabbatmodus deaktiveres automatisk etter 80 timer.



For å aktivere/deaktivere **SABBATH MODE** trykker du på ,  og  samtidig i fire sekunder. -ikonet på det innvendige betjeningspanelet lyser når **SABBATH MODE** er aktivert.

Hvis du slår av kjøleskapet mens det er i **SABBATH MODE**, gjenopptas modusen automatisk så snart kjøleskapet er slått på igjen.

Funksjoner

Hurtigfrysing

FAST FREEZE (hurtigfrysing) øker frysehastigheten ved å senke temperaturen til kaldest mulig i 24 timer, slik at matvarene bevarer ferskheten, teksturen og smaken under fryseprosessen.

1



For å aktivere hurtigfrysing trykker du på  på den innvendige skjermen. **FAST FREEZE**-lampen lyser opp.

2





For å deaktivere hurtigfrysing før det er gått 24 timer trykker du på  igjen. Når **FAST FREEZE** er deaktivert, er lampen av.

For å få best mulige resultater kan du aktivere funksjonen før du trenger det. Eller aktivere den når du legger mat i fryseren.

Flaskekjøling

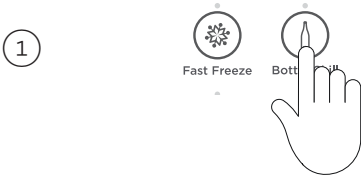
BOTTLE CHILL (FLASKEKJØLING) kjøler drikkevarer i fryseren i en angitt tid på 15 minutter. Hvis det er en større flaske, kan det være du må legge den i fryseren igjen og tilbakestille tiden.



For å aktivere trykker du på  på betjeningspanelet.

BOTTLE CHILL-lampen lyser opp.

-ikonet lyser på den utvendige skjermen (kun modeller med is- og vanddispenser).

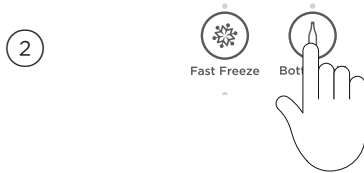



Etter 15 minutter hører du en alarm som minner deg på å ta ut drikken.

For modeller uten vanddispenser

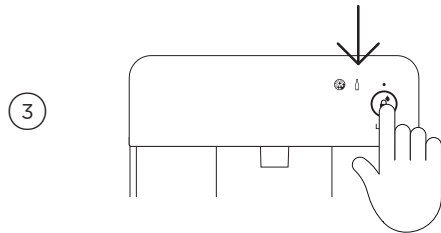
Åpne kjøleskapsdøren og trykk på en hvilken som helst knapp på betjeningspanelet for å stoppe alarmen.



For modeller med vanddispenser

-ikonet blinker på den utvendige skjermen. Trykk på  på den utvendige skjermen for å stoppe alarmen.

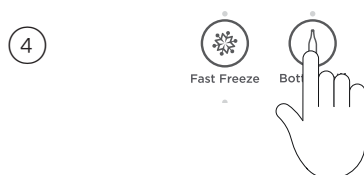

For å deaktivere **BOTTLE CHILL** før det er gått 15 minutter trykker du på -knappen på betjeningspanelet.

Når **BOTTLE CHILL** er deaktivert, lyser ikke lampen, og ikonet er ikke synlig på den utvendige skjermen (kun modeller med is- og vanddispensere).

BRUKE APPARATET

Is av/på

ICE ON/OFF (is av/på) aktiverer automatiske isbiter. Dette er bare tilgjengelig i den nedre delen.

Isbitmaskinen tømmer automatiske isbiter i isbeholderen til den registrerer at beholderen er full. Jo mer is du bruker, jo mer lager den. Det automatiske isbitsystemet må gjenomskylles før første bruk.

1





For å aktivere/deaktivere trykker du på . Når isbitmaskinen er aktivert, lyser lampen.

isbitproduksjon

ICE BOOST (økt isbitproduksjon) øker produksjonen av isbiter med opptil 30 % og deaktiveres automatisk etter 24 timer.

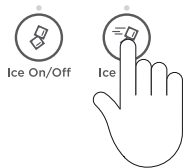
1



Når du slår på isbitmaskinen, er ICE BOOST av. For å aktivere trykker du på . Lampen over -knappen lyser opp.

ICE BOOST settes automatisk på pause når isbeholderen er full.

2

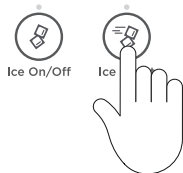

For å deaktivere manuelt trykker du på  igjen. Lampen lyser ikke.

Aktivering av ICE BOOST slår isbitmaskinen på automatisk.

Deaktivering av isbitmaskinen deaktiverer ICE BOOST automatisk.

Informasjon om isbitmaskinen

Den automatiske isbitmaskinen produserer omtrent åtte isbiter hver 3.-4. time, avhengig av temperaturen i fryseren og hvor mange ganger døren blir åpnet.

Isbitbrettet fylles med vann. Når isbitene er frosset, slynges de ut av isbitbrettet og ned i isbeholderen. Isbitmaskinen fortsetter å produsere is til beholderen er full. Isbitproduksjonen gjenopptas så snart du begynner å bruke den oppbevarte isen.

Produktet med is- og vanddispenser leveres med en mindre isbeholder inne i den større frysereskuffen. En isskje er festet til isbeholderen. Denne skjeen er en hygienisk måte å ta is på. Hvis du trenger en stor mengde isbiter, kan du fjerne en isbeholder og la isbitene falle ned i den store frysereskuffen. Jevn ut toppen av isbitaugen for å få maksimal oppbevaringsplass til isbitene.

Hvis du ikke bruker mye is, blir gamle isbiter uklare, de smaker gammelt, krymper og kan klumpe seg sammen. Tøm isbeholderen av og til og vask den i lunkent vann. Tørk den godt og sett den på plass igjen.

Slå av isbitmaskinen hvis:

- Du ikke har vannforsyning på flere timer.
- Du fjerner isbeholderen for en periode.
- Du drar på ferie.

BRUKE APPARATET

Vanndispenser (kun modeller med is- og vanddispenser)

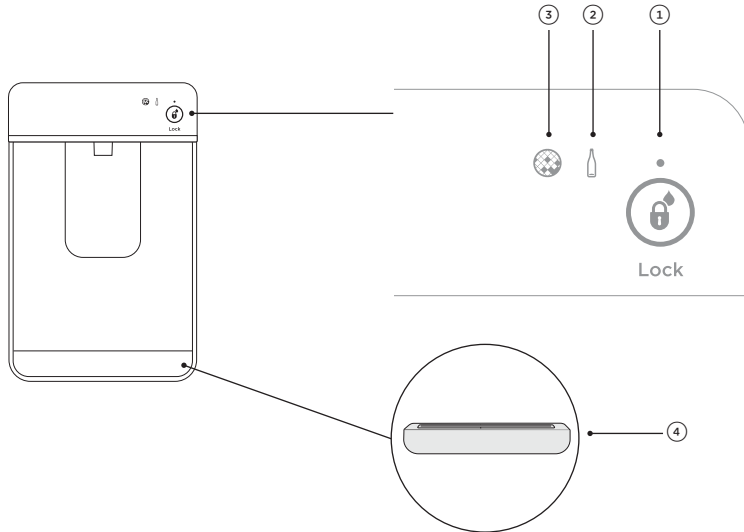

①	Låseknapp og LED-lampe for dispenserens	Låser og låser opp vanndispenseren. LED-lampen over låseknappen lyser når dispenserens er låst.
②	Flaskekjølingsindikator	Ikonet lyser opp når BOTTLE CHILL er aktivert, og blinker når drikkevaren er klar.
③	Indikator for filterutskifting	Ikonet lyser opp når vannfilteret må skiftes.
④	Dryppeskål	Dryppeskålen ligger i bunnen av vanndispenserpanelet for å fange opp eventuelle vanddråper som drypper etter tapping.

Tapping

Vanndispenseren kan betjenes med én hånd.

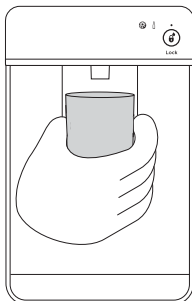

Tapp vann ved å trykke forsiktig på dispenserplaten med et glass eller en beholder.

For å stoppe vannstrømmen tar du bare glasset eller beholderen vekk fra dispenserplaten.

Vannstrømmen blir ikke kraftigere eller større ved å trykke hardt på dispenserplaten.

BRUKE APPARATET

Dispenserlås

DISPENSERLÅSEN sitter på den utvendige skjermen og kan aktiveres for å hindre vann i å tappes. Dette er praktisk når du rengjør den utvendige skjermen eller hvis du har små barn.



For å aktivere/deaktivere DISPENSERLÅSEN trykker du på  i fire sekunder.

Når den er aktivert, lyser lampen over knappen.

Når dispenserplaten blir trykket inn, hører du flere pip som varsler at vann ikke kan tappes.

Vannfilter

Vannet som tilføres kjøleskapet, blir filtrert for å fjerne urenheter gjennom et filter som sitter på innsiden av øverste høyre hjørne av kjøleskapet. Skift ut filterpatronen hvert halvår.



- Det er et utskiftingsikon  på det innvendige betjeningspanelet og den utvendige skjermen som vises når filteret må skiftes ut. Ikonet blinker som en påminnelse når det tappes vann.
- Nye filterpatroner er tilgjengelige hos nærmeste Fisher & Paykel-forhandler, på nettet eller hos en Fisher & Paykel-servicetekniker. Informasjon om ny filterpatron er merket på patronen.

Utskifting av vannfilterpatronen

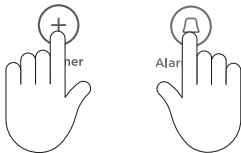
Veiledning for hvordan du skifter ut vannfilteret finner du på fisherpaykel.com/water-filter.



For å tilbake stille  filterindikatoren:

Trykk på  og  samtidig i fire sekunder.

 på betjeningspanelet blir slått av når indikatoren er tilbake stillt.



BRUKE APPARATET

Skylle vannfilteret

Før du bruker is- og vannfunksjonen for første gang, må du gjennomskylle vannfilteret for å sikre optimal ytelse.

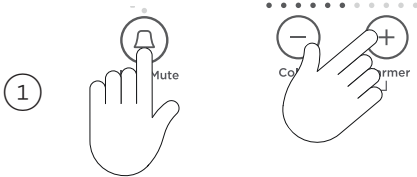
Gjennomskylle den automatiske isbitmaskinen



Trykk og hold på ,  og  samtidig i fire sekunder, og så lukker du døren(e). Isbrettet vendes to ganger og tømmer vannet i beholderen nedenfor. Isbrettet vendes bare etter at dørene er lukket.

Gjenta prosessen for å fjerne eventuelt støv i isbrettet fra produksjon og transport.

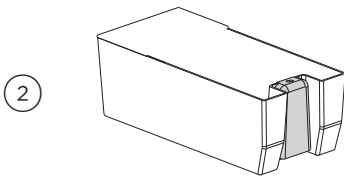

Tøm vannet i beholderen og sett beholderen på plass igjen. Pass på at isskjeen er foran beholderen.

Når isbitmaskinen er slått på, kaster du de tre første ladningene med is (åtte isbiter per ladning). Dette skyller bort alle urenheter i vannledningen og sikrer best mulig iskvalitet.

Utfør disse trinnene igjen etter ferier eller lengre perioder uten å bruke isbiter.

Gjennomskylle vanddispenseren

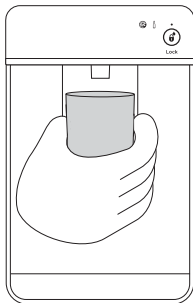

Trykk på vanddispenserplaten for å tappe 4 liter med vann.

Vent i 4 minutter før du tapper igjen.

Tapp deretter 4 liter vann til. Vanddispenseren er nå klar til bruk.

Vannet fortsetter å dryppe fra dispenseren i noen dager til etter installasjonen, etter hvert som gjenværende luft frigjøres fra systemet.

MERK: Det kan være karbonrester i vannet som tappes. Dette er ikke skadelig, og det er normalt under en skylleprosess.

BRUKE APPARATET

Fuktighetskontrollsystem



Lokk med fuktighetskontroll

Kontrolllokkene sitter på frukt- og grønnsaksskuffene og den smale skuffen i kjøleskapet.

- Disse lokkene forsegler skuffene og skaper et fuktig mikroklima som forlenger holdbarheten av frukt og grønnsaker.
- Lokkene har spesialdesignede riller som holder på fuktigheten og forhindrer at kondens drypper på frukten og grønnsakene i perioder med høy fuktighet.

Fuktighetsglidebryter

Hver skuff har en justerbar fuktighetsglidebryter, som du kan stille inn til frukt eller grønnsaker avhengig av hva du oppbevarer.

- Hvis det er for mye vann i skuffene (på grunn av høy fuktighet), kan kontrollen skyves mot fruktinnstillingen  for å redusere vandrdrypp, og/eller du kan tørke bort vannet (om nødvendig).
- Men vær klar over at litt vann i skuffene er fordelaktig for oppbevaring av frukt og grønnsaker.
- Bruk grønnsaksinnstillingen  når du oppbevarer grønnsaker som er følsomme overfor etylen, som salat, spinat, brokkoli, kål og gulrøtter.
- Bruk fruktinnstillingen  når du oppbevarer frukt med høyt etyleninnhold, som sitrusfrukter, steinfrukter og enkelte tropiske frukter.
- Vi anbefaler å skyve fuktighetsbryteren til midten når du oppbevarer både frukt og grønnsaker.
- Vi anbefaler å oppbevare alle frukter og grønnsaker uten emballasje og i separate skuffer.
- Frukt og grønnsaker bør holdes fra hverandre for å forhindre at etylenfølsomme varer modnes for raskt, og slik at holdbarheten forlenges.

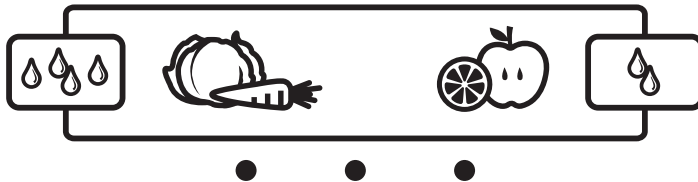

Illustrasjon av fuktighetskontrollen

Smal oppbevaringsskuff

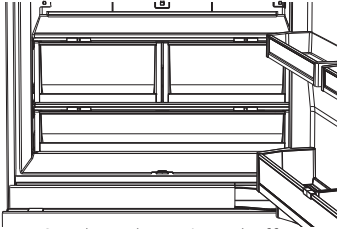

Smal oppbevaringsskuff

De smale skuffene nederst i kjøleskapet gir oppbevaringsplass for varer du vil holde adskilt fra resten av kjøleskapet.

Disse smale oppbevaringsskuffene kan brukes til delikatesser eller drikkevarer eller til å tine frysevarer.

Flaskeholder (hvis montert)

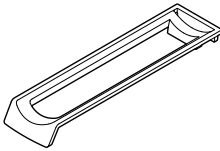

Flaskeholder

Flaskeholderne kan brukes til å oppbevare en rekke forskjellige flasker.

For å plassere flaskeholderen i kjøleskapet fester du bakkanten av flaskeholderen på bakkanten av en hvilken som helst hylle i kjøleskapsdelen.

Hvis du ikke bruker alle flaskeholderne, kan du stable dem oppå hverandre, så de ikke tar opp unødvendig hylleplass.

Flasker oppbevares best med flaskemunnen mot fronten av kjøleskapet.

Glasshyller

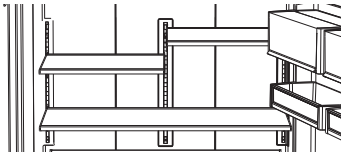

Glasshyllene kan plasseres i kjøleskapet etter ønske.

Ta ut hyllene ved å løfte opp bak på hyllen og trekke den fremover.

WIFI-TILKOBLING

Apparatet kan kobles til det trådløse hjemmenettverket ditt og betjenes eksternt via appen.

Komme i gang

- Sørg for at wifi-hjemmenettverket er slått på.
- Du får da trinnvis veiledning på mobilenheten din.
- Det kan ta opptil 10 minutter å koble til apparatet.

På mobilenheten:

- ① Last ned appen fra www.fisherpaykel.com/connect
- ② Registrer deg og opprett en konto.
- ③ Legg til apparatet og konfigurere wifi-tilkoblingen.

Utvendig

Rengjør alle overflater med flytende oppvaskmiddel oppløst i varmt vann, og en myk klut. Skyll med rent vann og tørk med en ren, lofri klut.

Ikke bruk skuremidler til rustfritt stål, glassrens, løsemidler eller skuresvamber, da disse kan skade dørens overflate.

Dørpakning

Rengjør den magnetiske dørpakningen hver tredje måned med en tannbørste og flytende vaskemiddel oppløst i varmt vann.

Flaskeholder (hvis montert)

Rengjør med varmt vann og vaskemiddel. Bruk av skuremidler eller løsemidler kan forårsake skade.

Utvendig skjerm og vanddispenser (kun modeller med vanddispenser)



Aktiver **DISPENSER LOCK** (dispenserlåsen] for å forhindre vanntapping under rengjøring. Se avsnittet «Dispenserlås» for å få mer informasjon.

Rengjør platen og den utvendige skjermen med en fuktig, myk og lofri klut.

Dryppskål (kun vanddispensermodeller)

1

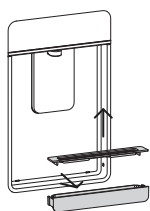

Fjern dryppskålen fra dispenserpanelet.

Ta de to halvdelene av skålen fra hverandre.

Rengjør med flytende vaskemiddel oppløst i vann, og en myk, lofri klut.

Skyll med rent vann og tørk med en ren, lofri klut.

2

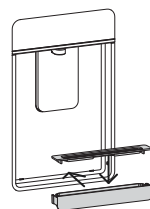

Klikk de to halvdelene sammen igjen.

Sett dryppskålen tilbake i dispenserpanelet, avrundet side først.

Sparkerist og filter

Kjøleskapet har en sparkerist og et filter som beskytter de innvendige komponentene. Vi anbefaler å rengjøre risten og filteret i forbindelse med utskifting av vannfilteret (hvert halvår).

Hold ventilasjonsåpningene åpne og fri for hindringer ved å jevnlig støvsuge gulvet foran apparatet for å maksimere apparatets driftseffektivitet.

Rengjør apparatet jevnlig, særlig i hus som er støvete eller har kjæledyr som røyter.

Kun RS80- og RS90-modeller

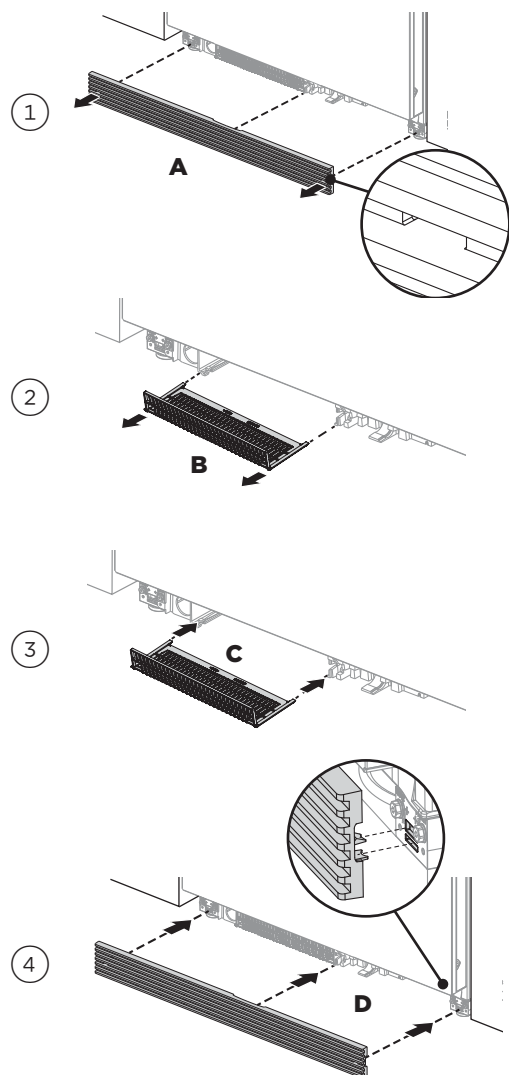

Rengjøre sparkeristen og filteret

Fjern sparkeristen ved å stikke fingrene inn i den venstre og høyre firkantete åpningen på risten. Trekk den mot deg **(A)**.

Fjern sparkeristfilteret ved å stikke fingrene inn i den venstre og høyre firkantete åpningen på filteret. Trekk det mot deg **(B)**.

Vask begge komponentene med flytende oppvaskmiddel oppløst i varmt vann, og en myk, lofri klut.

Skyll med rent vann og tørk med en ren, lofri klut.

Sette sparkeristen og filteret på plass igjen

For å sette sparkeristfilteret på plass igjen skyver du filtertappene inn på skinnene og skyver til det klikker på plass **(C)**.

For å sette sparkeristen på plass igjen må du sørge for at avstandsstykkene på insiden av risten er riktig plassert. Sikre at festekrokene er korrekt posisjonert og trykk risten hardt på kjøleskapet til det klikker på plass **(D)**.

RENGJØRING OG VEDLIKEHOLD

Kun RS9120W-modeller

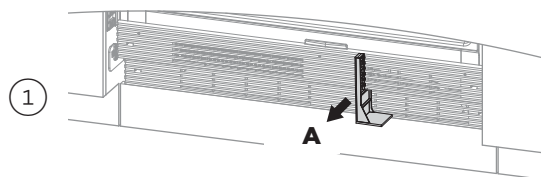

Fjerne luftstrømfordeleren

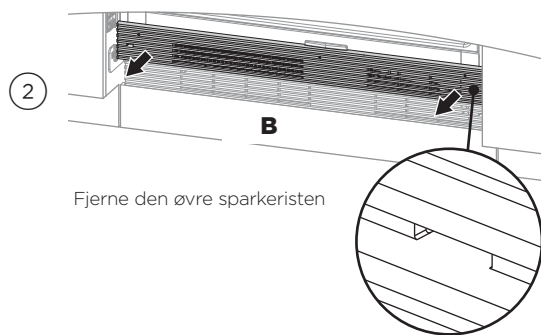

Fjerne den øvre sparkeristen

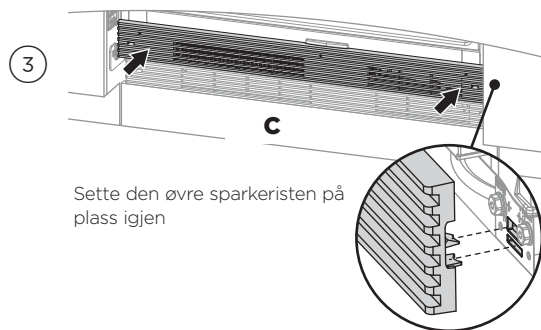

Sette den øvre sparkeristen på plass igjen

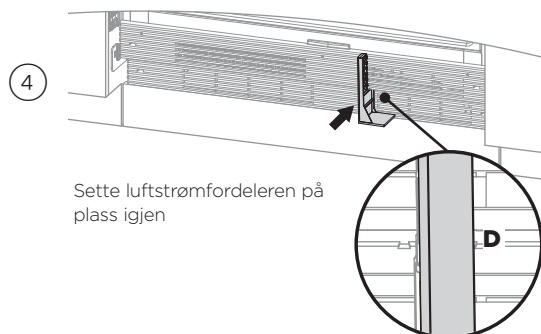

Sette luftstrømfordeleren på plass igjen

Rengjøre sparkeristen og filteret:

Fjern luftstrømfordeleren ved å trekke den mot deg (**A**).

Fjern den øvre sparkeristen ved å stikke fingrene inn i den venstre og høyre firkantede åpningen på risten. Trekk den mot deg (**B**).

Sette sparkeristen og filteret på plass igjen:

For å sette sparkeristfilteret på plass igjen skyver du filtertappene inn på skinnene og skyver til det klikker på plass.

For å sette sparkeristen på plass igjen må du sikre at festekrokene er korrekt posisjonert og deretter trykke risten hardt på kjøleskapet til det klikker på plass (**C**).

For å sette luftstrømfordeleren på plass igjen plasserer du den under det angitte merket og klikker den fast på lamellene på den nederste risten (**D**).

Innvendig

- Det er viktig å holde innsiden av kjøleskapet ren for å forhindre kontaminering av bakterier under oppbevaring.
- Mengden og typen av matvarer avgjør hvor ofte kjøleskapet bør rengjøres (helst hver eller annenhver uke).
- For å lette rengjøringen er det best å først tømme kjøleskapet og deretter fjerne alle glasshyllene, dørhyllene og oppbevaringsskuffene.
- Ikke bruk sterke kjemikalier, skuremidler, ammoniakk, klor, blekemidler, konsentrerte vaskemidler, løsemidler eller skuresvamper på noen deler av apparatet. Noen av disse kjemikaliene kan skade apparatet.
- Vask alle overflater med et skånsomt, flytende vaskemiddel oppløst i varmt vann, og en myk klut. Skyll med rent vann og tørk med en ren, lofri klut.

Glasshyller på braketter

- Vask med flytende vaskemiddel oppløst i varmt vann, og en myk, lofri klut.
- Skyll med rent vann og tørk med en ren, lofri klut.

- ① Fjern glasshyllene ved å ta et godt grep i for- og bakkanten av hyllen.
- ② Skyv hyllen rett opp for å løsne den fra brakettene.
- ③ Trekk hyllen mot deg.

Holdere til enkeltflasker

- Vask med flytende vaskemiddel oppløst i varmt vann, og en myk, lofri klut.
- Skyll med rent vann og tørk med en ren, lofri klut.

Fuktighetskontrollsystem

- Vi anbefaler å bare bruke flytende vaskemiddel oppløst i varmt vann, og en myk, lofri klut når du vasker glasshyllen over frukt- og grønnsaksskuffene.
- Skyll med rent vann og tørk med en ren, lofri klut.
- Du behøver ikke å ta delene fra hverandre når du rengjør fuktighetskontrolllokkene, som er festet til undersiden av glasshyllen.
- Rengjør lokket ved å bare tørke av rillene med en fuktig, lofri klut.

Braketter

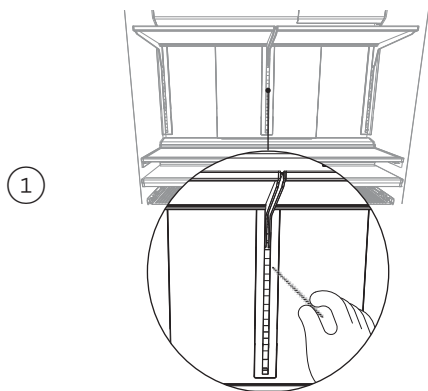

Fjern alle hyller ved å følge fremgangsmåten i avsnittet «Glasshyller – kjøleskap».

Rengjør brakettene med flytende vaskemiddel oppløst i vann, og en rørbørste eller en ren, lofri klut.

Frukt- og grønnsaksskuffer og smal skuff

Bruk bare flytende vaskemiddel oppløst i varmt vann, og en myk, lofri klut når du rengjør. Skyll med rent vann og tørk med en ren, lofri klut.

- ① For å fjerne en skuff trekker du den ut på skinnene. Tøm skuffen.
- ② Hold i hjørnene på begge sider av skuffen og skyv den oppover for å løsne den fra festetappene.
- ③ Trekk skuffen mot deg for å fjerne den. Skyv begge skinnene inn i kjøleskapet igjen.
- ④ For å sette skuffen på plass igjen trekker du ut skinnene og plasserer skuffen på dem.
- ⑤ Skyv skuffen langsomt inn på skinnene til du kjenner at den klikker seg på dem. Sikre at skuffetappene er godt festet på skinnene før du bruker skuffen.

VIKTIG!

Skinnene er forhåndssmurt for å lette åpning og lukking av skuffene.

De behøver ikke å smøres igjen. Ikke fjern fett fra skinnene. Det må være der for å sikre at de blir lett. Ikke senk skinnene ned i vann.

Fryerskuffer og fryserbrett

Det er ikke nødvendig å fjerne fryserskuffene eller brettet når du rengjør. Bare tørk av med en myk, lofri klut.

Isbeholder

- Vi anbefaler at du jevnlig vasker isbeholderen og kaster eventuelle gamle isbiter som er igjen i bunnen. Det er ikke nødvendig å vaske isbitmaskinkomponentene.
- Bruk bare flytende vaskemiddel oppløst i varmt vann, og en myk, lofri klut når du rengjør. Skyll med rent vann og tørk med en ren, lofri klut.
- Pass på at isskjeen alltid er plassert foran beholderen.
- Vi anbefaler at du slår av isbitmaskinen før du reiser på ferie. Se avsnittet 'Produksjon av isbiter'.
- Når du kommer tilbake og slår på den automatiske isbitmaskinen, må du kaste den første fulle beholderen med isbiter. Se avsnittet «Automatisk isbitmaskin».

Ferie

La kjøleskapet være på mens du er på ferie.

For modeller med is- og vanddispenser

- Slå av isbitmaskinen på betjeningspanelet.
- Skru av vanntilførselen til kjøleskapet.
- Når du kommer tilbake, skrur du vanntilførselen på igjen.
- Tapp 4 liter vann og hell det ut for å sikre at vanntanken er fylt med friskt vann.
- Slå på isbitmaskinen.
- Kast den første fulle beholderen med isbiter.

HÅNDTERING AV MATVARER

For best håndtering av matvarer

- Oppbevar bare friske matvarer av god kvalitet i kjøleskapet.
- Legg matvarer som lett blir bedrevet, i kjøleskapet så snart som mulig etter at de er kjøpt. Oppbevaring ved romtemperatur øker nedbrytingshastigheten og kan føre til skadelig mikrobiell vekst.
- Matvarer som kjøtt, fjærfe og sjømat må være godt pakket inn eller forseglet i egnet emballasje for å forhindre uttørking, misfarging, tap av smak og overføring av lukt.
 - Vi anbefaler å oppbevare disse matvarene på nederste hylle i apparatet eller i en av skuffene for å forhindre potensielt søl og krysskontaminering med andre matvarer.
- Sørg for at varm mat og drikke er godt avkjølt før du setter dem i kjøleskapet. Varme matvarer kan forårsake at annen mat varmes opp til temperaturer som ikke er trygge. Det kan også forårsake at forseglede matvarer svetter eller kondenserer, noe som er uønsket.
- Drikkevarer oppbevares best stående oppreist i dørhyllene eller i flaskestativene som følger med.
- Sørg for at rå og kokt eller stekt mat oppbevares hver for seg for å unngå krysskontaminering.
- Spis matvarer innenfor de anbefalte holdbarhetstidene. Kast mat som viser tegn på at den begynner å bli dårlig.
- Åpne dørene så lite som mulig, for å opprettholde optimale oppbevaringstemperaturer i apparatet.
- Vi anbefaler å bruke «Fast Freeze» (hurtigfrysing) når du legger matvarer i fryseren, som rett etter å ha handlet. Denne funksjonen sikrer at maten fryses ned i løpet av kortest mulig tid, slik at den holder seg fersk, og holdbarheten varer lenger.
- Oppbevaring på andre temperaturer enn de anbefalte innstillingene kan påvirke holdbarheten.

Matvarer som oppbevares i kjøleskapet

- Meieriprodukter som smør og ost bør oppbevares i dørhyllen med deksel for å minimere overføring eller absorpsjon av lukt fra annen mat.
- Egg bør oppbevares i kartongen sin for å unngå absorpsjon av sterke lukter gjennom den porøse skallstrukturen.
- Ikke oppbevar kuldefølsomme varer som frukt og grønnsaker i et rom som er satt på Chill Mode (kjølemodus). Kalde temperaturer kan føre til kulde- eller fryseskader.

Matvarer som oppbevares i fryseren

- Vi anbefaler å bare kjøle ned kullsyreholdige drikkevarer i fryseren når «Bottle Chill»-funksjonen (flaskekjøling) er aktiv.
 - Ikke oppbevar kullsyreholdige drikker uten å aktivere denne funksjonen. Drikkevarer som oppbevares over lengre tid, kan fryse, og flasken eller boksen kan eksplodere.
- Fjern luft fra emballasjen for å unngå dannelse av iskrystaller og forhindre fryseskader.
- For å opprettholde ferskhets og kvalitet anbefaler vi å tine frossen mat i kjøleskapet. Disse matvarene bør ikke komme i kontakt med ferske matvarer. Sørg for at delvis eller helt opptinte matvarer aldri fryses ned igjen – tilbered dem umiddelbart.
- Ikke oppbevar matvarer som skal fryses ned, sammen med matvarer som skal oppbevares. Hvis du tiner frossen mat i kjøleskapsdelen, må du sikre at de frosne varene ikke kommer i kontakt med ferske varer.
- Det anbefales å ikke tine mat gjentatte ganger. Frossen mat som skal brukes jevnlig, bør oppbevares i mindre mengder.

Feil

- Tell antall pip når kjøleskapsdøren åpnes.
- Noter antallet og rekkefølgen av temperaturlamper som vises på det innvendige betjeningspanelet, og ta kontakt med en servicetekniker som er opplært og støttet av Fisher & Paykel for å få feilen reparert. Du kan gjøre dette ved å gå på nettet til fisherpaykel.com eller ved å kontakte kundeservice.
- Du kan stoppe feilalarmen ved å trykke på en hvilken som helst knapp på det **innvendige** betjeningspanelet.

Normale kjøleskapslyder

ActiveSmart™-kjøleskap er konstruert for å oppnå utmerket energiklassifisering og kjøleytelse. Derfor kan det hende du hører lyder som er litt annerledes enn i det gamle kjøleskapet ditt.

Lyder ved normal drift inkluderer:

- **Luftstrøm fra vifte.** ActiveSmart™-kjøleskap har vifter som endrer hastighet avhengig av behov. I nedkjølingsperioder, som etter at døren har vært åpnet flere ganger, sirkulerer viftene kald luft i kjøleskaps- og fryserdelene. Dette skaper en luftstrømyd. Dette er helt normalt.
- **Sprake- og kneppelyder.** Dette kan forekomme når den automatiske avrimingsfunksjonen er i gang.
- **Lyden av rennende vann.** Dette er det flytende kjølemediet i systemet og kan høres som en kokende eller gurglende lyd.
- **En hørbar suselyd etter at du har lukket fryserdøren.** Denne oppstår på grunn av trykkforskjellen mellom den varme luften som har kommet inn i skapet og plutselig blitt nedkjølt, og **lufttrykket utenfor.**
- **Durelyder.** Dette er kompressoren som går, og det er helt normalt.
- **Pakningslyder.** Forekommer normalt over tid på grunn av opphopning av smuss og skitt. Se avsnittet 'Rengjøring og vedlikehold'.
- **Isbitmaskin- og vandispenserlyder:**
 - Motordrift (lav dur).
 - Rennende vann når isbitmaskinen og/eller vanntanken fylles.
 - Vannventil som åpnes og lukkes (vislelyd).
 - Løsning fra isbitbrettet (spraking).
 - Is som faller ned i beholderen (klinking).
- **Det kan være du også hører andre lyder på grunn av dette:**
 - Skapet er ikke i vater
 - Gulvet er ujevnt eller svakt
 - Flasker eller glass skrangler i hyllene

FEILSØKING

Hvis du har et problem med apparatet, kan du kontrollere følgende punkter før du kontakter nærmeste Fisher & Paykel-servicetekniker eller kundeservice.

Produktdeler og tilbehør kan kjøpes gjennom Fisher & Paykels kundeservice eller på nettet på fisherpaykel.com (denne tjenesten er bare tilgjengelig på utvalgte markeder).

Alle modeller

PROBLEM	MULIGE ÅRSAKER	HVA DU SKAL GJØRE
Apparatet virker ikke	Ingen strøm i stikkkontakten.	Kontroller at støpselet sitter godt i og at strømmen er slått på. Prøv et annet apparat i samme stikkontakt. Kontroller sikringene i huset.
	Lyset virker ikke	Lyset fungerer ikke. Kjøleskapet virker ikke.
Motoren går i lange perioder av gangen	Varmt vær.	Åpne døren så lite som mulig for å la temperaturen stabilisere seg.
	Hyppig åpning av døren.	
	Store mengder mat er nylig lagt inn.	Se avsnittet 'Bruke apparatet'.
	Temperaturkontrollen er satt for lavt.	Kontroller at skapet er i vater og at pakningene er rene. Se avsnittet «Rengjøring og vedlikehold».
Oppbevaringsrommene er for varme	Temperaturinnstillingen er feil.	Se avsnittet «Temperaturkontroll».
	Hyppig åpning av døren.	Åpne døren så lite som mulig for å la temperaturen stabilisere seg.
	Store mengder mat er nylig lagt inn.	
Maten fryser i kjøleskapsdelen	Temperaturinnstillingen er feil.	Se avsnittet «Temperaturkontroll».
	Matvarer er plassert direkte foran luftutløpene.	Unngå å plassere kuldefølsom mat midt bak på hyllene.
Ukjente lyder	Skapet er ustabil eller ikke i vater.	Se heftet «Installasjonsveiledning».
	Fryseren rimer av.	Dette er helt normalt.

FEILSØKING

Alle modeller

PROBLEM	MULIGE ÅRSAKER	HVA DU SKAL GJØRE
Feilalarmen høres når kjøleskapsdøren blir åpnet		Noter antall pip sammen med antallet og rekkefølgen av temperaturlampene som vises på det innvendige betjeningspanelet. Kontakt kundeservice.
Vann i grønnsaksskuffene	Det blir dannet kondens av vann som produseres av frukt og grønnsaker.	En liten mengde kondens er fordelaktig for oppbevaring av frukt og grønnsaker. Tørk bort vannet med en klut.
Utsiden av skapet er varm	Dette er helt normalt.	
Kondens på utsiden av kjøleskapet/fryseren	Ikke uvanlig i perioder med høy luftfuktighet.	Tørk av væten.
Kondens på innsiden av kjøleskapsdelen	Hyppig eller langvarig åpning av kjøleskapsdøren.	Åpne døren så lite som mulig.
	Dørpakningen lekker.	Kontroller at pakningen sitter flatt og tett.
	Ikke uvanlig i perioder med høy luftfuktighet.	Tørk av væten.
Brettet/skuffen glir ikke jevnt inn og ut	Emballasje kan ha kommet i veien.	Se etter om mat eller emballasje er kommet bak brettet eller skuffen.
Isbitene har bismak	Pakker som ikke er forseglest, kan overføre lukt eller smak.	Kast isbitene og rengjør isbeholderen. Se avsnittet 'Rengjøring og vedlikehold'. Pakk inn eller dekk til matvarer med sterk lukt.
For mye lyd fra pakningen	Kan være på grunn av for mye smuss.	Se avsnittet 'Rengjøring og vedlikehold'.
Døren kan ikke lukkes	En hindring er i veien for at døren kan lukkes.	Fjern hindringen.

FEILSØKING

Kun modeller med is- og vanddispenser

PROBLEM	MULIGE ÅRSAKER	HVA DU SKAL GJØRE
Den automatiske isbitmaskinen virker ikke	Isbitmaskinen er ikke slått på.	Slå på isbitmaskinen. Se avsnittet 'Produksjon av isbiter'.
	Vanntilførselen er slått av eller ikke tilkoblet.	Koble til vanntilførselen.
	Fryseren virker ikke.	Kontakt kundeservice.
	Vanntrykket er for lavt.	Kontroller vanntrykket.
	Vannledningen har fått en knekk eller er kommet i klem.	Se om vannledningen har fått en knekk eller er kommet i klem.
	Filteret er tett.	Vannfilteret må kanskje byttes ut.
	Isbitene sitter fast i isbeholderen.	Ta ut isbeholderen, løsne isbitene og fjern den sammenklumpede isen. Sett isbeholderen på plass igjen.
Isbitene har bismak	Pakker som ikke er forseglet, kan overføre lukt eller smak.	Kast isbitene og rengjør isbeholderen. Se avsnittet 'Rengjøring og vedlikehold'.
		Pakk inn eller dekk til matvarer med sterk lukt.
	Vond smak i innkommende vann.	Nye filterpatroner kan kjøpes på nettet på fisherpaykel.com eller ved å ringe Fisher & Paykels kundeservice.
Langsom frysing av isbiter	Døren kan ha stått åpen.	Lukk døren.
	Temperaturen i fryseren kan være innstilt for varmt.	Sett temperaturen på en kaldere innstilling. (Se avsnittet «Temperaturkontroll»).
Små isbiter	Lavt vanntrykk.	Kontroller vanntrykket.
	Filteret er tett.	Bytt ut filterpatronen. Nye filterpatroner kan kjøpes på nettet på fisherpaykel.com eller ved å ringe Fisher & Paykels kundeservice. Instruksjoner for hvordan du installerer det nye vannfilteret følger med.
Våt is /	Fryserdøren er åpen lenge av gangen. Høy romtemperatur. Isbeholderen har stått utenfor fryseren over en periode. Isbitene kleber seg sammen over tid.	Dunk forsiktig på isen for å få den fra hverandre, eller hvis klumpene er store, er det best å tømme isbeholderen og lage nye isbiter.

FEILSØKING

Kun modeller med is- og vanddispenser

PROBLEM	MULIGE ÅRSAKER	HVA DU SKAL GJØRE
Vannet har vond smak/lukt	Kjøleskapet er ikke blitt brukt over lengre tid.	Skyll vannfiltreringssystemet. Tapp og hell ut 4 liter vann. Dette sikrer at vanntanken fylles med friskt vann.
Dårlig kvalitet på innkommende vann	Kjøleskapet er ikke blitt brukt over lengre tid.	Skyll vannfiltreringssystemet. Tapp og hell ut 4 liter vann. Dette sikrer at vanntanken fylles med friskt vann.
Vanddispenseren virker ikke	Vanntilførselen er slått av eller ikke tilkoblet.	Slå på vannet.
	Tilførselsledningen kan være blokkert.	Se etter om tilførselsledningen har fått en knekk eller lekk.
	Ved første installasjon kan det være luft i systemet.	Fjern luften ved å kjøre 4 liter vann gjennom dispenseren.
	Filteret kan være blokkert og må skiftes ut.	Bytt ut filterpatronen. Nye filterpatroner kan kjøpes på nettet på fisherpaykel.com eller ved å ringe Fisher & Paykels kundeservice.
Vannet er frosset i tanken.		Øk temperaturen til en varmere innstilling i kjøleskapsdelen og fryseren.
Vannet i det første glasset er varmt	Vanddispenseren er ikke blitt brukt over lengre tid.	Hell ut det første glasset med vann.
	Alt vannet i tanken er nylig brukt opp.	Gi vannet tid til å kjøles ned.
Dryppskålen flommer over	Det er luft i tanken.	Skyll vannfiltreringssystemet.
	Et nytt filter er installert.	Tapp og hell ut 4 liter vann. Vent 2 minutter for å la dispenserplaten hvile. Tapp og hell ut 4 liter vann til. Dette fortrenger luften i vanntanken og filtersystemet.
Vannstrømmen har avtatt	Filterpatronen er tilstoppet. Se om filterikonet lyser.	Bytt ut filterpatronen. Nye filterpatroner kan kjøpes på nettet på fisherpaykel.com eller ved å ringe Fisher & Paykels kundeservice.
	Vannledningen har fått en knekk.	
Isdannelse i fryseren	Fryserdøren er ikke lukket tett.	Ordne varene i fryseren slik at døren kan lukkes ordentlig. Kontroller og rengjør dørpakningen.
Lyder fra isbitmaskinen	Dette er normalt når isbitmaskinen er i drift.	Se avsnittet 'Brukeradvarsler og lyder'.
Små eller store isbiter	For lavt eller høyt vanntrykk.	Kontroller vanntrykket.

SERVICE OG GARANTI

Du finner mer informasjon om produsentens garanti og servicekontakter i den separate boken «Service og garanti», som fulgte med kjøleskapet.

Dette produktet er ment til bruk i et vanlig husholdningsmiljø (bolig). Dette produktet er ikke laget for kommersiell bruk. All kommersiell bruk fra kundens side vil påvirke produsentens garanti for dette produktet.

Trenger du reservedeler, kan du ta kontakt med Fisher & Paykels kundeservice. Reservedeler er tilgjengelige for alle Fisher & Paykel-kjøleskap i minst 10 år fra produksjonsdatoen.

Fyll ut og oppbevar på et trygt sted:

Modell _____

Serienr. _____

Kjøpsdato _____

Kjøper _____

Forhandler _____

Forstad _____

By _____

Land _____

EUS DIREKTIV 2012/19/EU OM ELEKTRISK OG ELEKTRONISK AVFALL (WEEE)

EU Dette apparatet er merket i henhold til EUs direktiv 2012/19/EU om elektrisk og elektronisk avfall (WEEE). Ved å sørge for at dette produktet avhendes på riktig måte bidrar du til å forhindre potensielle negative konsekvenser for miljøet og menneskers helse, som ellers kan følge av feilaktig håndtering av dette produktet.

Symbolet  på serienummerskiltet eller på dokumentene som følger med produktet, indikerer at dette apparatet ikke kan behandles som husholdningsavfall. Det skal leveres til det relevante innsamlingsstedet for resirkulering av elektrisk og elektronisk utstyr. Apparatet skal kasseres i henhold til lokale miljøforskrifter for avfallshåndtering, og kjølemediekretsen må ikke skades.

Hvis du vil ha mer detaljert informasjon om behandling, gjenvinning og resirkulering av dette produktet, kan du kontakte ditt lokale kommunekontor, renovasjonstjenesten din eller Fisher & Paykel-forhandleren som du kjøpte dette produktet av.

FISHERPAYKEL.COM

© Fisher & Paykel Appliances 2024. Alle rettigheter forbeholdes.

Modellene som vises i denne veiledningen, er kanskje ikke tilgjengelige i alle markeder og kan endres når som helst.

Produktspesifikasjonene i denne veiledningen gjelder for de spesifikke produktene og modellene som er beskrevet på utgivelsesdatoen. I tråd med politikken vår om kontinuerlig produktforbedring kan disse spesifikasjonene endres når som helst.

Hvis du vil ha informasjon om hvilke modeller og spesifikasjoner som er tilgjengelige i ditt land, kan du gå til nettstedet vårt eller kontakte din lokale Fisher & Paykel-forhandler.

432290A 04.24