

## **FORNI DA 60 CM MINIMAL SENZA MANIGLIE E COMPLEMENTI**

---

# GUIDA ALLA PIANIFICAZIONE

---

**FORNO PIROLITICO SERIE 11** | OB60SAMPUNB5, OB60SAMPUNG5

**FORNO COMBINATO A VAPORE SERIE 11** | OS60SAMHUNB5, OS60SAMHUNG5

**FORNO COMBINATO COMPATTO A VAPORE SERIE 11** | OS60NAMHUNB5,  
OS60NAMHUNG5

**FORNO COMBINATO COMPATTO A MICROONDE SERIE 11** | OM60NMUNB5,  
OM60NMUNG5

**MACCHINA DA CAFFÈ INTEGRATA SERIE 9** | EB60MSB3, EB60MSG3

**CASSETTO SCALDAVIVANDE ALTO SERIE 9** | WB60SMTB3, WB60SMTG3

**CASSETTO SCALDAVIVANDE ALTO INTEGRATO SERIE 9** | WB60SDTEI3

**CASSETTO SCALDAVIVANDE SERIE 9** | WB60SMB3, WB60SMG3

**CASSETTO SCALDAVIVANDE INTEGRATO SERIE 9** | WB60SDEI3

**CASSETTO PER SOTTOVUOTO SERIE 9** | VB60SMB3, VB60SMG3

**CASSETTO PER SOTTOVUOTO INTEGRATO SERIE 9** | VB60SDEI3

## INTRODUZIONE

Questa guida completa alla pianificazione fornisce la struttura e gli strumenti per ottenere il risultato di progettazione desiderato con gli elettrodomestici Fisher & Paykel. In questa guida troverai una serie di informazioni concettuali, dettagliate e dimensionali sui prodotti per dare vita alle tue idee e creare spazi che riflettono veramente la tua visione.

## SUPPORTO

Per ulteriore supporto alla progettazione e all'installazione, contattare il team di supporto alla progettazione di Fisher & Paykel. [designsupport@fisherpaykel.com](mailto:designsupport@fisherpaykel.com)

## NOTE

I modelli illustrati in questa Guida alla pianificazione potrebbero non essere disponibili in tutti i mercati e sono soggetti a modifiche in qualsiasi momento. Consultare il nostro sito web [fisherpaykel.com](http://fisherpaykel.com) per la versione più aggiornata del documento. Le specifiche del prodotto possono variare rispetto a quelle mostrate. Questa Guida alla pianificazione non deve essere utilizzata come guida all'installazione per alcun prodotto. Una guida specifica all'installazione sarà disponibile con il prodotto alla consegna e sul [nostro sito web](http://nostro sito web).

PROGETTAZIONE CONCETTUALE	PAGINA	PROGETTAZIONE SVILUPPATA E DETTAGLIATA	PAGINA	PROGETTAZIONE SVILUPPATA E DETTAGLIATA	PAGINA
<b>SCelta di Design</b>		<b>SCHEDE TECNICHE</b>		<b>CONSIDERAZIONI SULLA PIANIFICAZIONE</b>	
Stili	4	Forno pirolitico	25	Preparazione del mobilio	37
Stile minimal senza maniglie	5	Forno a vapore combinato	26	Ventilazione	38
Opzioni di installazione	6	Forno a vapore combinato compatto	27	Altezza della pila	39
Panoramica	7	Forno a microonde combinato compatto	28	<b>SERVIZI</b>	
<b>GUIDA ALLE SPECIFICHE</b>		Macchina per il caffè integrata	29	Collegamento elettrico e alimentazione	41
Forno pirolitico	9	Cassetto scaldavivande alto	30		
Forno Combi-Steam	10	Cassetto scaldavivande alto integrato	31		
Forno a vapore combinato compatto	11	Cassetto scaldavivande	32		
Forno a microonde combinato compatto	12	Cassetto scaldavivande integrato	33		
Macchina del caffè integrata	13	Cassetto per sottovuoto	34		
Cassetto scaldavivande alto	14	Cassetto per sottovuoto integrato	35		
Cassetto scaldavivande alto integrato	15				
Cassetto scaldavivande	16				
Cassetto scaldavivande integrato	17				
Cassetto per sottovuoto	18				
Cassetto per sottovuoto integrato	19				
Dimensioni - Forni	20				
Dimensioni - Forni compatti e macchina da caffè integrata	21				
Dimensioni - Cassetti	22				
Servizi	23				

## SCELTA DI DESIGN



**STILE MINIMAL - SENZA MANIGLIE**



**STILE MINIMAL**



**STILE CONTEMPORANEO**

Celebrando un'estetica singolare che si integra perfettamente in cucina, i forni in stile Minimal presentano sottili contrasti materici e tonali per un senso di raffinatezza e purezza.

Caratterizzati da linee pulite e da elementi di design senza tempo, i forni in stile contemporaneo trasmettono un senso di equilibrio e raffinatezza. Un'estetica versatile che si adatta a una vasta gamma di stili di cucina.

Questa guida alla progettazione è per lo stile Minimal senza maniglie con forni da 60 cm e relativi accessori. Per informazioni su altri stili, visitare il sito web di Fisher e Paykel. Per vedere quali modelli sono disponibili, consultare la sezione "Panoramica" di questa Guida alla pianificazione.

FINITURA



Nero Grigio

FORNI

PIROLITICO    VAPORE COMBINATO    MICROONDE COMBINATO

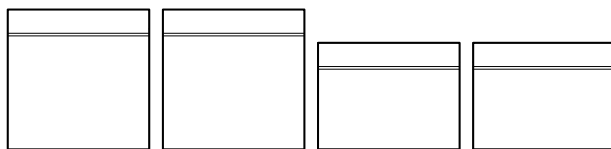

COMPAGNI

MACCHINA PER IL CAFFÈ INTEGRATA    CASSETTO SCALDAVI-VANDE ALTO    CASSETTO SCALDAVI-VANDE    CASSETTO PER SOTTOVUOTO

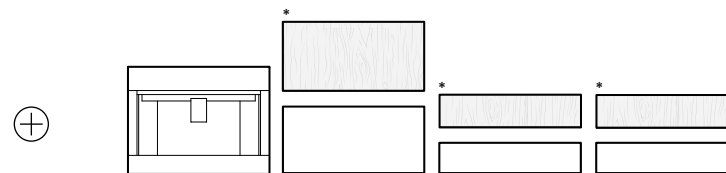

\*Modello integrato, pannello pronto per un pannello frontale personalizzato.

OPZIONI DI INSTALLAZIONE

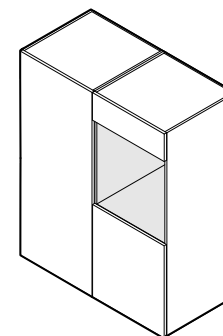

Installazione a parete

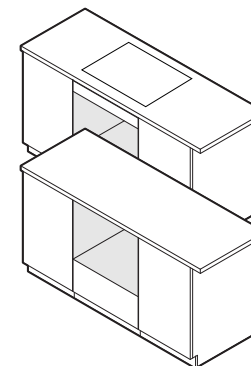

Installazione sotto il banco

I modelli illustrati in questa Guida alla pianificazione potrebbero non essere disponibili in tutti i mercati e sono soggetti a modifiche in qualsiasi momento. Le specifiche del prodotto possono variare rispetto a quelle mostrate. Questa Guida alla pianificazione non deve essere utilizzata come guida all'installazione per alcun prodotto. Per installare in modo sicuro e corretto i prodotti qui presentati sono necessarie ulteriori informazioni. Una guida specifica all'installazione sarà disponibile con il prodotto alla consegna e sul nostro sito web fisherpaykel.com.

**CONSIDERAZIONI**

Sono possibili diverse configurazioni, considerando le altezze per le installazioni a griglia e in riga.

**ALTEZZA DELLA PILA**

L'altezza della pila è l'altezza complessiva del prodotto con lo spazio minimo al di sopra del pannello frontale dell'apparecchio fino al pannello frontale del mobile superiore o all'apparecchio.

**INSTALLAZIONE IMPILATA**

Altezza della pila  
750 mm

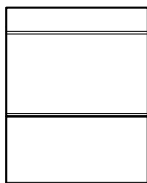

Altezza della pila  
1200 mm



Altezza della pila  
1210 mm

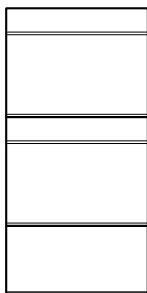

**INSTALLAZIONE A GRIGLIA**

Altezza della pila  
600 mm

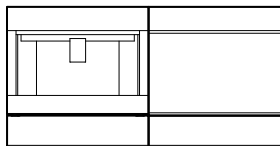

Altezza della pila  
600 mm

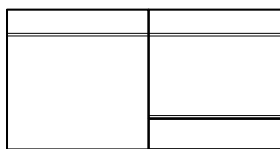

Altezza della pila  
1200 mm

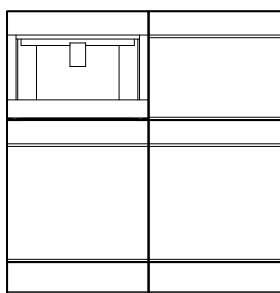

**INSTALLAZIONE IN RIGA**

Altezza della pila  
600 mm

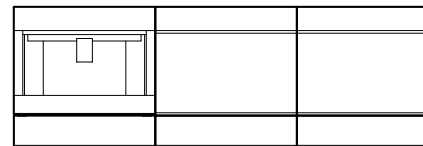

Altezza della pila  
600 mm

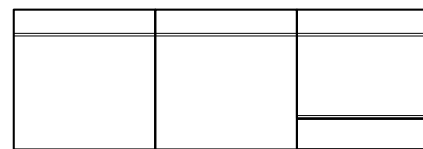

I modelli illustrati in questa Guida alla pianificazione potrebbero non essere disponibili in tutti i mercati e sono soggetti a modifiche in qualsiasi momento. Le specifiche del prodotto possono variare rispetto a quelle mostrate. Questa Guida alla pianificazione non deve essere utilizzata come guida all'installazione per alcun prodotto. Per installare in modo sicuro e corretto i prodotti qui presentati sono necessarie ulteriori informazioni. Una guida specifica all'installazione sarà disponibile con il prodotto alla consegna e sul nostro sito web [fisherpaykel.com](http://fisherpaykel.com).

ELEVAZIONE ANTERIORE

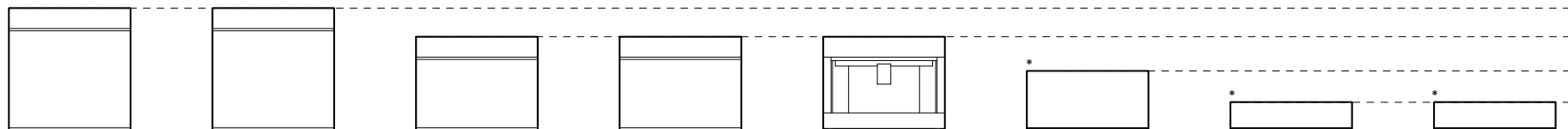

ELEVAZIONE LATERALE

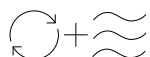
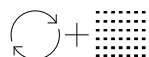
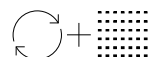
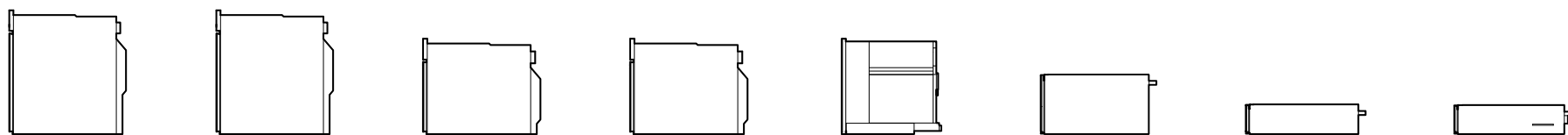

	FORNO PIROLITICO	FORNO A VAPORE COMBINATO	FORNO A VAPORE COMBINATO COMPATTO	FORNO COMBINATO A MICROONDE COMPATTO	CAFFÈ INTEGRATO	CASSETTO SCALDAVIVANDE ALTO	CASSETTO SCALDAVIVANDE	CASSETTO PER SOTTOVUOTO
Serie	Serie 11	Serie 11	Serie 11	Serie 11	Serie 9	Serie 9	Serie 9	Serie 9
Modelli neri	OB60SAMPUNB5	OS60SAMHUNB5	OS60NAMHUNB5	OM60NMUNB5	EB60MSB3	WB60SMTB3	WB60SMB3	VB60SMB3
Modelli grigi	OB60SAMPUNG5	OS60SAMHUNG5	OS60NAMHUNG5	OM60NMUNG5	EB60MSG3	WB60SMTG3	WB60SMG3	VB60SMG3
Modelli Integrati	-	-	-	-	-	WB60SDTEI3	WB60SDEI3	VB60SDEI3
Interfaccia	Touchscreen da 6,8"	Touchscreen da 6,8"	Touchscreen da 6,8"	Touchscreen da 6,8"	Touchscreen da 4,3"	-	-	-
Altezza complessiva	598 mm	598 mm	458 mm	458 mm	458 mm	290 mm	140 mm	140 mm
Larghezza complessiva	596 mm	596 mm	596 mm	596 mm	596 mm	596 mm	596 mm	596 mm
Spessore del pannello di controllo/Spessore del pannello frontale	20 mm	20 mm	20 mm	20 mm	20 mm	20 mm	20 mm	20 mm

\*Modelli integrati disponibili.

I modelli illustrati in questa Guida alla pianificazione potrebbero non essere disponibili in tutti i mercati e sono soggetti a modifiche in qualsiasi momento. Le specifiche del prodotto possono variare rispetto a quelle mostrate. Questa Guida alla pianificazione non deve essere utilizzata come guida all'installazione per alcun prodotto. Per installare in modo sicuro e corretto i prodotti qui presentati sono necessarie ulteriori informazioni. Una guida specifica all'installazione sarà disponibile con il prodotto alla consegna e sul nostro sito [web.fisherpaykel.com](http://web.fisherpaykel.com).

# **GUIDA ALLE SPECIFICHE**

## SERIE 9 E 11



Forno pirolitico nero



Forno pirolitico grigio

**PANORAMICA**

Progettato per completare gli elettrodomestici in stile Minimal, questo forno senza maniglie offre una finitura elegante e ininterrotta, ideale per veri design di cucine senza maniglie. La funzione push to open semplifica l'utilizzo quotidiano, mentre il sistema autopulente pirolitico elimina i residui di cibo per una facile pulizia. Metodi di cottura precisi, con consigli sulla temperatura e sul tipo di calore per un'ampia gamma di alimenti, sono facilmente accessibili tramite l'ampio touch screen e SmartHQ™.

**PRODOTTI****OB60SAMPUNB5 - Nero**

Forno pirolitico da 60 cm Serie 11 Minimal senza maniglia

**OB60SAMPUNG5 - Grigio**

Forno pirolitico Minimal senza maniglie da 60 cm serie 11

**SERIE E STILE**

Serie 11

Minimal senza maniglie

**ACCESSORI**

- 1 Scale laterali ignifughe
- 2 Ripiano scorrevole totalmente estraibile (x2)
- 3 Vassoio multifunzionale per friggitrice ad aria

**CARATTERISTICHE**

- 1 Il design del forno senza maniglie garantisce linee fluide e ininterrotte nei mobili da cucina per un aspetto coeso
- 2 Il sistema autopulente con funzione pirolitica scompone i residui di cibo per una pulizia facile
- 3 L'apertura e la chiusura del forno avvengono senza sforzo, con la semplice pressione di un pulsante, per garantire la praticità e la fluidità del funzionamento in cucina
- 4 Ampia capacità utilizzabile di 72 litri
- 5 Ampio touchscreen da 6,8 pollici, intuitivo e facile da usare
- 6 Creazione di risultati perfetti con metodi di cottura precisi, con consigli sulla temperatura e sul tipo di calore per ogni tipo di alimento
- 7 Controllo dell'umidità e distribuzione uniforme del calore grazie alla tecnologia ActiveVent™ e AeroTech™
- 8 Include un sensore di temperatura cablato per il monitoraggio in tempo reale delle temperature di cottura
- 9 La funzionalità connessa tramite l'app SmartHQ™ offre controllo e visibilità da qualsiasi luogo in qualsiasi momento

**ACCESSORI**

- 4 Teglia per arrostiti
- 5 Teglia da forno piatta spazzolata
- 6 Sensore di temperatura cablato

**PANORAMICA**

Progettato per completare gli elettrodomestici in stile Minimal, questo forno a vapore combinato senza maniglia offre una finitura elegante e ininterrotta, ideale per veri design di cucine senza maniglia. Con opzioni di cottura versatili, tra cui vapore o convezione, oltre a una funzione Steam Clean per una facile manutenzione. Metodi di cottura precisi, con consigli sulla temperatura e sul tipo di calore per un'ampia gamma di alimenti, sono facilmente accessibili tramite l'ampio touch screen e SmartHQ™.

**PRODOTTI****OS60SAMHUNB5 - Nero**

Forno Minimal a vapore combinato senza maniglie serie 11, 60cm

**OS60SAMHUNG5 - Grigio**

Forno a vapore combinato Minimal senza maniglie serie 11 da 60 cm

**SERIE E STILE**

Serie 11

Minimal senza maniglie

**ACCESSORI**

- 1 Scale laterali cromate
- 2 Ripiano scorrevole totalmente estraibile (x2)
- 3 Vassoio multifunzionale per friggitrice ad aria
- 4 Teglia per arrostiti
- 5 Teglia da forno piatta spazzolata
- 6 Teglia grande perforata per cottura a vapore

**CARATTERISTICHE**

- 1 Il design senza maniglie garantisce linee fluide e continue nei mobili da cucina per un aspetto coeso
- 2 Opzioni di cottura versatili con calore a vapore o a convezione per risultati ottimali
- 3 L'apertura e la chiusura del forno avvengono senza sforzo, con la semplice pressione di un pulsante, per garantire la praticità e la fluidità del funzionamento in cucina
- 4 Ampia capacità utilizzabile di 72 litri
- 5 Ampio touchscreen da 6,8 pollici, intuitivo e facile da usare
- 6 Creazione di risultati perfetti con metodi di cottura precisi, con consigli sulla temperatura e sul tipo di calore per ogni tipo di alimento
- 7 Controllo dell'umidità e distribuzione uniforme del calore grazie alla tecnologia ActiveVent™ e AeroTech™
- 8 La funzione Steam Clean garantisce un forno impeccabile con il minimo sforzo
- 9 Include un sensore di temperatura cablato per il monitoraggio in tempo reale delle temperature di cottura
- 10 La funzionalità connessa tramite l'app SmartHQ™ offre controllo e visibilità da qualsiasi luogo in qualsiasi momento

**ACCESSORI**

- 7 Teglia piccola perforata per cottura a vapore
- 8 Teglia grande per cottura a vapore
- 9 Sensore di temperatura cablato
- 10 Soluzione decalcificante x2 bustine (codice 580295)



Forno Combi-Steam grigio

I modelli illustrati in questa Guida alla pianificazione potrebbero non essere disponibili in tutti i mercati e sono soggetti a modifiche in qualsiasi momento. Le specifiche del prodotto possono variare rispetto a quelle mostrate. Questa Guida alla pianificazione non deve essere utilizzata come guida all'installazione per alcun prodotto. Per installare in modo sicuro e corretto i prodotti qui presentati sono necessarie ulteriori informazioni. Una guida specifica all'installazione sarà disponibile con il prodotto alla consegna e sul nostro sito web [fisherpaykel.com](http://fisherpaykel.com).

**PANORAMICA**

Progettato per completare gli elettrodomestici in stile Minimal, questo forno a vapore combinato senza maniglia offre una finitura elegante e ininterrotta, ideale per veri design di cucine senza maniglia. Con opzioni di cottura versatili, tra cui vapore o convezione, oltre a una funzione Steam Clean per una facile manutenzione. Metodi di cottura precisi, con consigli sulla temperatura e sul tipo di calore per un'ampia gamma di alimenti, sono facilmente accessibili tramite l'ampio touch screen e SmartHQ™.

**PRODOTTI****OS60NAMHUNB5 - Nero**

Forno a vapore combinato compatto Minimal senza maniglie serie 11 da 60 cm

**OS60NAMHUNG5 - Grigio**

Forno a vapore combinato compatto Minimal senza maniglie serie 11 da 60 cm

**SERIE E STILE**

Serie 11  
Minimal senza maniglie

**ACCESSORI**

- 1 Scale laterali cromate
- 2 Ripiano scorrevole totalmente estraibile
- 3 Griglia
- 4 Vassoio multifunzionale per friggitrice ad aria
- 5 Teglia per arrostiti

**CARATTERISTICHE**

- 1 Il design senza maniglie garantisce linee fluide e continue nei mobili da cucina per un aspetto coeso
- 2 Opzioni di cottura versatili con calore a vapore o a convezione per risultati ottimali
- 3 L'apertura e la chiusura del forno avvengono senza sforzo, con la semplice pressione di un pulsante, per garantire la praticità e la fluidità del funzionamento in cucina
- 4 Capacità utile compatta di 45 litri
- 5 Ampio touchscreen da 6,8 pollici, intuitivo e facile da usare
- 6 Creazione di risultati perfetti con metodi di cottura precisi, con consigli sulla temperatura e sul tipo di calore per ogni tipo di alimento
- 7 Controllo dell'umidità e distribuzione uniforme del calore grazie alla tecnologia ActiveVent™ e AeroTech™
- 8 La funzione Steam Clean garantisce un forno impeccabile con il minimo sforzo
- 9 Include un sensore di temperatura cablato per il monitoraggio in tempo reale delle temperature di cottura
- 10 La funzionalità connessa tramite l'app SmartHQ™ offre controllo e visibilità da qualsiasi luogo in qualsiasi momento

**ACCESSORI**

- 6 Teglia grande perforata per cottura a vapore
- 7 Teglia piccola perforata per cottura a vapore
- 8 Teglia grande per cottura a vapore
- 9 Sensore di temperatura cablato
- 10 Soluzione decalcificante x2 bustine (codice 580295)



I modelli illustrati in questa Guida alla pianificazione potrebbero non essere disponibili in tutti i mercati e sono soggetti a modifiche in qualsiasi momento. Le specifiche del prodotto possono variare rispetto a quelle mostrate. Questa Guida alla pianificazione non deve essere utilizzata come guida all'installazione per alcun prodotto. Per installare in modo sicuro e corretto i prodotti qui presentati sono necessarie ulteriori informazioni. Una guida specifica all'installazione sarà disponibile con il prodotto alla consegna e sul nostro sito web [fisherpaykel.com](http://fisherpaykel.com).

**PANORAMICA**

Progettato per completare gli elettrodomestici in stile Minimal, questo forno a microonde combinato senza maniglia offre una finitura elegante e ininterrotta, ideale per veri design di cucine senza maniglia. Le opzioni di cottura versatili, come il microonde o la convezione, offrono un riscaldamento efficiente per una varietà di piatti. Metodi di cottura precisi, con consigli sulla temperatura e sul tipo di calore per un'ampia gamma di alimenti, sono facilmente accessibili tramite l'ampio touch screen e SmarHQT<sup>™</sup>.

**PRODOTTI****OM60NMUNB5 - Nero**

Forno a microonde combinato compatto Minimal senza maniglie serie 11 da 60 cm

**OM60NMUNG5 - Grigio**

Forno a microonde combinato compatto Minimal senza maniglie serie 11 da 60 cm

**SERIE E STILE**

Serie 11  
Minimal senza maniglie

**CARATTERISTICHE**

- 1 Il design senza maniglie garantisce linee fluide e continue nei mobili da cucina per un aspetto coeso
- 2 Combina la cottura rapida a microonde con il calore uniforme della convezione per un riscaldamento versatile ed efficiente di una varietà di piatti
- 3 L'apertura e la chiusura del forno avvengono senza sforzo, con la semplice pressione di un pulsante, per garantire la praticità e la fluidità del funzionamento in cucina
- 4 Capacità utile compatta di 38 litri
- 5 Ampio touchscreen da 6,8 pollici, intuitivo e facile da usare
- 6 Creazione di risultati perfetti con metodi di cottura precisi, con consigli sulla temperatura e sul tipo di calore per ogni tipo di alimento
- 7 Funzioni versatili solo microonde, solo convezione o combinate per adattarsi a una varietà di stili di cottura
- 8 Include un sensore di temperatura cablato per il monitoraggio in tempo reale delle temperature di cottura
- 9 La funzionalità connessa tramite l'app SmarHQT<sup>™</sup> offre controllo e visibilità da qualsiasi luogo in qualsiasi momento

**ACCESSORI**

- 1 Scale laterali cromate
- 2 Griglia
- 3 Griglia a discesa
- 4 Vassoio in vetro
- 5 Griglia
- 6 Sensore di temperatura cablato

I modelli illustrati in questa Guida alla pianificazione potrebbero non essere disponibili in tutti i mercati e sono soggetti a modifiche in qualsiasi momento. Le specifiche del prodotto possono variare rispetto a quelle mostrate. Questa Guida alla pianificazione non deve essere utilizzata come guida all'installazione per alcun prodotto. Per installare in modo sicuro e corretto i prodotti qui presentati sono necessarie ulteriori informazioni. Una guida specifica all'installazione sarà disponibile con il prodotto alla consegna e sul nostro sito web [fisherpaykel.com](http://fisherpaykel.com).

**PANORAMICA**

Progettata per completare gli elettrodomestici in stile Minimal, questa macchina per il caffè offre una finitura liscia e uniforme, ideale per cucine dal design moderno. Apprende le preferenze dell'utente nel corso del tempo, offrendo un caffè personalizzato con la semplice pressione di un pulsante. Con una macinatura precisa, una schiumatura del latte cremosa e un sistema autopulente senza sforzo, serve un caffè di qualità da barista.

**PRODOTTI**

**EB60MSB3 - Nero**  
Macchina da caffè Minimal integrata Serie 9, 60cm

**EB60MSG3 - Grigio**  
Macchina da caffè Minimal integrata Serie 9, 60cm

**SERIE E STILE**

Serie 9  
Minimal

**CARATTERISTICHE**

- 1** Lo stile Minimal è progettato per integrarsi a filo con i mobili. Si abbina alla nostra famiglia di elettrodomestici in stile Minimal
- 2** Il display touch intuitivo prepara una tazza di caffè perfetta con il semplice tocco di un pulsante
- 3** Il timer programmabile accende la macchina del caffè all'ora ideale ogni giorno
- 4** Caffè personalizzato e preferenze di menu intelligenti con autoapprendimento con 13 funzioni per soddisfare tutti i gusti
- 5** Permette di preparare latte caldo o schiuma cremosa in pochi secondi
- 6** Macinino a dischi conici in acciaio inossidabile con 13 gradi di finezza
- 7** Pressione della pompa da 15 bar
- 8** Funzione di autopulizia e contenitore dei fondi caffè e vassoio antigoccia facili da svuotare
- 9** Capacità del serbatoio d'acqua da 2,4 litri

**ACCESSORI**

- 1** Contenitore per il latte (schiuma automatica)
- 2** Lancia vapore
- 3** Cucchiaino da caffè
- 4** Spazzola per la pulizia
- 5** Soluzione anticalcare, 1 flacone
- 6** Cartine per rilevare la durezza dell'acqua
- 7** Filtro dell'acqua

I modelli illustrati in questa Guida alla pianificazione potrebbero non essere disponibili in tutti i mercati e sono soggetti a modifiche in qualsiasi momento. Le specifiche del prodotto possono variare rispetto a quelle mostrate. Questa Guida alla pianificazione non deve essere utilizzata come guida all'installazione per alcun prodotto. Per installare in modo sicuro e corretto i prodotti qui presentati sono necessarie ulteriori informazioni. Una guida specifica all'installazione sarà disponibile con il prodotto alla consegna e sul nostro sito web [fisherpaykel.com](http://fisherpaykel.com).



### PANORAMICA

Progettato per completare gli elettrodomestici in stile Minimal, questo cassetto scaldavivande offre una finitura perfetta e a filo, ideale per le cucine moderne. Dotato di un meccanismo di apertura a pressione, comandi touch intuitivi e una base in vetro liscio per una facile pulizia. Grazie a sei programmi personalizzati e allo spazio per 16 coperti, i pasti sono sempre pronti da servire.

### PRODOTTI

#### WB60SMTB3 - Nero

Cassetto scaldavivande alto Minimal serie 9, 60 cm

#### WB60SMTG3 - Grigio

Cassetto scaldavivande alto Minimal serie 9, 60 cm

### SERIE E STILE

Serie 9

Minimal

### CARATTERISTICHE

- 1** Lo stile Minimal è progettato per integrarsi a filo con i mobili. Si abbina alla nostra famiglia di elettrodomestici in stile Minimal
- 2** Cassetto con apertura a pressione, progettato per una maggiore praticità
- 3** Controlli touch semplici e intuitivi per un funzionamento senza sforzo
- 4** Base in vetro facile da pulire
- 5** Spegnimento automatico e avvio ritardato per mantenere le pietanze calde fino al momento di servirle
- 6** Spazio per 16 coperti di dimensioni standard
- 7** Sei programmi personalizzati, tra cui riscaldamento, lievitazione, disidratazione e cottura lenta, offrono convenienza e flessibilità

### ACCESSORI

- 1** Porta accessori per ottimizzare lo spazio



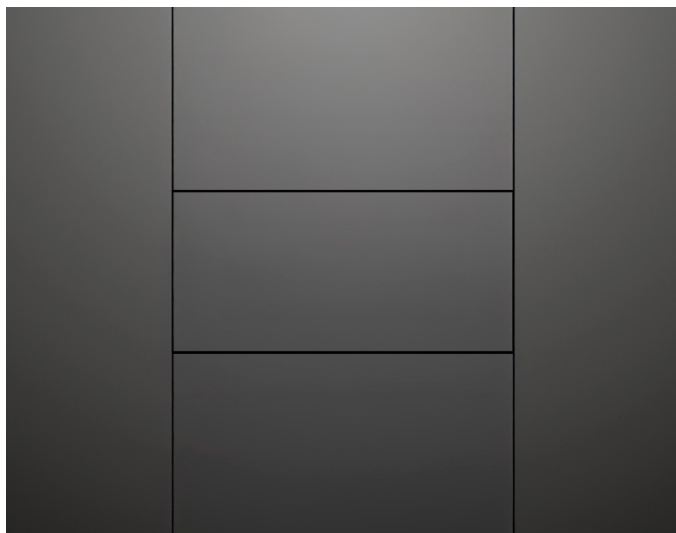

### PANORAMICA

Il design pronto per pannelli consente una perfetta integrazione e personalizzazione di questo cassetto scaldavivande con i mobili della cucina per un aspetto coerente della cucina. Dotato di un meccanismo di apertura a pressione, comandi touch intuitivi e una base in vetro liscio per una facile pulizia. Grazie a sei programmi personalizzati e allo spazio per 16 coperti, i pasti sono sempre pronti da servire.

### PRODOTTI

#### WB60SDTEI3

Cassetto scaldavivande alto integrato serie 9, 60 cm

### SERIE E STILE

Serie 9  
Integrato

### CARATTERISTICHE

- 1** Il design predisposto per i pannelli consente una perfetta integrazione e personalizzazione con i mobili della cucina, per un look coerente
- 2** Cassetto con apertura a pressione, progettato per una maggiore praticità
- 3** Controlli touch semplici e intuitivi per un funzionamento senza sforzo
- 4** Base in vetro facile da pulire
- 5** Spegnimento automatico e avvio ritardato per mantenere le pietanze calde fino al momento di servirle
- 6** Spazio per 16 coperti di dimensioni standard
- 7** Sei programmi personalizzati, tra cui riscaldamento, lievitazione, disidratazione e cottura lenta, offrono convenienza e flessibilità

### ACCESSORI

- 1** Porta accessori per ottimizzare lo spazio



### PANORAMICA

Progettato per completare gli elettrodomestici in stile Minimal, questo cassetto scaldavivande offre una finitura perfetta e a filo, ideale per le cucine moderne. Dotato di un meccanismo di apertura a pressione, comandi touch intuitivi e una base in vetro liscio per una facile pulizia. Grazie a sei programmi personalizzati e allo spazio per 6 coperti, i pasti sono sempre pronti da servire.

### PRODOTTI

#### WB60SMB3 - Nero

Cassetto scaldavivande Minimal serie 9, 60 cm

#### WB60SMG3 - Grigio

Cassetto scaldavivande Minimal serie 9, 60 cm

### SERIE E STILE

Serie 9

Minimal

### CARATTERISTICHE

- 1 Lo stile Minimal è progettato per integrarsi a filo con i mobili. Si abbina alla nostra famiglia di elettrodomestici in stile Minimal
- 2 Cassetto con apertura a pressione, progettato per una maggiore praticità
- 3 Controlli touch semplici e intuitivi per un funzionamento senza sforzo
- 4 Base in vetro facile da pulire
- 5 Spegnimento automatico e avvio ritardato per mantenere le pietanze calde fino al momento di servirle
- 6 Spazio per 6 coperti di dimensioni standard
- 7 Sei programmi personalizzati, tra cui riscaldamento, lievitazione, disidratazione e cottura lenta, offrono convenienza e flessibilità



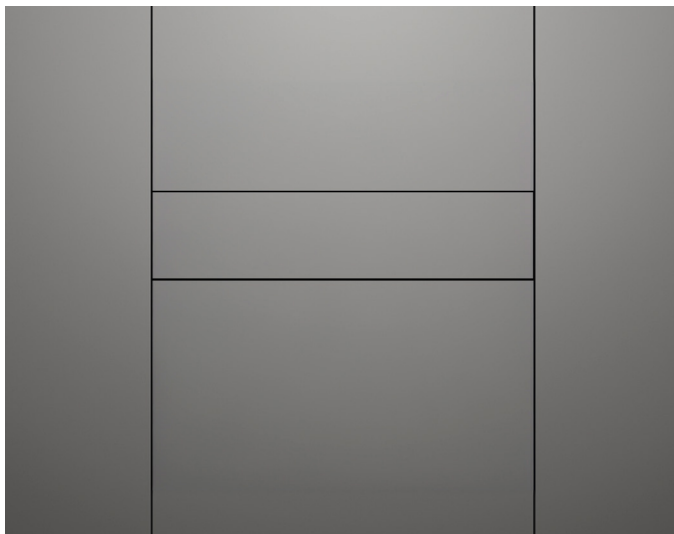

### PANORAMICA

Il design pronto per pannelli consente una perfetta integrazione e personalizzazione di questo cassetto scaldavivande con i mobili della cucina per un aspetto coerente della cucina. Dotato di un meccanismo di apertura a pressione, comandi touch intuitivi e una base in vetro liscio per una facile pulizia. Grazie a sei programmi personalizzati e allo spazio per 6 coperti, i pasti sono sempre pronti da servire.

### PRODOTTI

#### WB60SDEI3

Cassetto scaldavivande alto integrato serie 9, 60 cm

### SERIE E STILE

Serie 9

Integrato

### CARATTERISTICHE

- 1** Il design predisposto per i pannelli consente una perfetta integrazione e personalizzazione con i mobili della cucina, per un look coerente
- 2** Cassetto con apertura a pressione, progettato per una maggiore praticità
- 3** Controlli touch semplici e intuitivi per un funzionamento senza sforzo
- 4** Base in vetro facile da pulire
- 5** Spegnimento automatico e avvio ritardato per mantenere le pietanze calde fino al momento di servirle
- 6** Spazio per 6 coperti di dimensioni standard
- 7** Sei programmi personalizzati, tra cui riscaldamento, lievitazione, disidratazione e cottura lenta, offrono convenienza e flessibilità



### PANORAMICA

Progettato per completare gli elettrodomestici in stile minimal, questo cassetto sottovuoto offre una finitura perfetta e a filo, ideale per le cucine moderne. Un meccanismo di apertura a pressione e comandi touch intuitivi garantiscono un utilizzo senza sforzo, mentre tre livelli di sottovuoto e sigillatura a caldo supportano la preparazione sous vide, la marinatura e la conservazione degli alimenti, utilizzando sacchetti riutilizzabili e privi di BPA per uso alimentare.

### PRODOTTI

#### VB60SMB3 - Nero

Cassetto per sottovuoto Minimal serie 9, 60 cm

#### VB60SMG3 - Grigio

Cassetto per sottovuoto Minimal serie 9, 60 cm

### SERIE E STILE

Serie 9

Minimal



### CARATTERISTICHE

- 1 Lo stile Minimal è progettato per integrarsi a filo con i mobili. Si abbina alla nostra famiglia di elettrodomestici in stile Minimal
- 2 Cassetto con apertura a pressione, progettato per una maggiore praticità
- 3 Controlli touch semplici e intuitivi per un funzionamento senza sforzo
- 4 Base in vetro facile da pulire
- 5 Tre livelli di vuoto e sigillatura a caldo: per una facile chiusura, porzionamento degli alimenti, marinatura, conservazione e prolungamento della durata di conservazione
- 6 Consente una preparazione senza sforzo per la cottura sottovuoto
- 7 I nostri sacchetti per alimenti, privi di BPA, sono un'eccellente opzione di conservazione e possono essere riutilizzati se sigillati e tagliati in modo appropriato

### ACCESSORI

- 1 Kit di accessori per il sottovuoto esterno
- 2 Grandi sacchetti sottovuoto senza BPA - 50 sacchetti (codice 793034)
- 3 Piccoli sacchetti sottovuoto senza BPA - 50 sacchetti (codice 793033)



### PANORAMICA

Il design predisposto per i pannelli consente di integrare e personalizzare senza problemi questo cassetto per sottovuoto con i mobili della cucina per ottenere un look coerente. Un meccanismo di apertura a pressione e comandi touch intuitivi garantiscono un utilizzo senza sforzo, mentre tre livelli di sottovuoto e sigillatura a caldo supportano la preparazione sous vide, la marinatura e la conservazione degli alimenti, utilizzando sacchetti riutilizzabili e privi di BPA per uso alimentare.

### PRODOTTI

**VB60SDEI3**  
Cassetto sottovuoto integrato Serie 9 da 60 cm

### SERIE E STILE

Serie 9  
Integrato

### CARATTERISTICHE

- 1 Il design predisposto per i pannelli consente una perfetta integrazione e personalizzazione con i mobili della cucina, per un look coerente
- 2 Cassetto con apertura a pressione, progettato per una maggiore praticità
- 3 Controlli touch semplici e intuitivi per un funzionamento senza sforzo
- 4 Base in vetro facile da pulire
- 5 Tre livelli di vuoto e sigillatura a caldo: per una facile chiusura, porzionamento degli alimenti, marinatura, conservazione e prolungamento della durata di conservazione
- 6 Consente una preparazione senza sforzo per la cottura sottovuoto
- 7 I nostri sacchetti per alimenti, privi di BPA, sono un'eccellente opzione di conservazione e possono essere riutilizzati se sigillati e tagliati in modo appropriato

### ACCESSORI

- 1 Kit di accessori per il sottovuoto esterno
- 2 Grandi sacchetti sottovuoto senza BPA - 50 sacchetti (codice 793034)
- 3 Piccoli sacchetti sottovuoto senza BPA - 50 sacchetti (codice 793033)

I modelli illustrati in questa Guida alla pianificazione potrebbero non essere disponibili in tutti i mercati e sono soggetti a modifiche in qualsiasi momento. Le specifiche del prodotto possono variare rispetto a quelle mostrate. Questa Guida alla pianificazione non deve essere utilizzata come guida all'installazione per alcun prodotto. Per installare in modo sicuro e corretto i prodotti qui presentati sono necessarie ulteriori informazioni. Una guida specifica all'installazione sarà disponibile con il prodotto alla consegna e sul nostro sito web [fisherpaykel.com](http://fisherpaykel.com).

DIMENSIONI DEL PRODOTTO

DIMENSIONI DELLA CAVITÀ

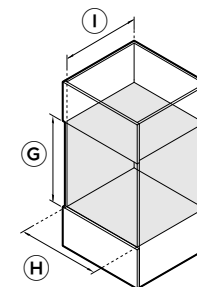
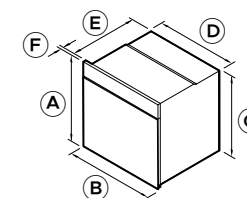
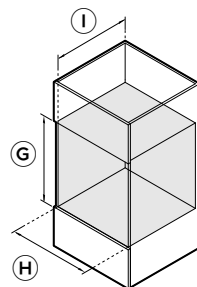
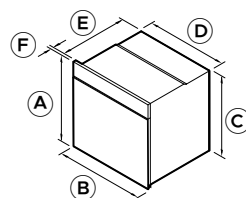

DIMENSIONI DEL PRODOTTO

<b>A</b>	Altezza complessiva del prodotto
<b>B</b>	Larghezza complessiva del prodotto
<b>C</b>	Altezza del telaio
<b>D</b>	Larghezza del telaio
<b>E</b>	Profondità del telaio
<b>F</b>	Profondità del telaio anteriore
	Profondità con sportello aperto a 90° (dal lato anteriore del prodotto)

DIMENSIONI DELLA CAVITÀ

<b>G</b>	Altezza della cavità
<b>H</b>	Larghezza della cavità
<b>I</b>	Profondità della cavità (dal punto di riferimento anteriore del telaio)

**FORNO PIROLITICO**  
OB60SAMPUNB5, OB60SAMPUNG5

	mm
	598
	596
	575
	556
	545
	20
	463
	mm
	min 580
	min 560
	min 550

**FORNO A VAPORE COMBINATO**  
OS60SAMHUNB5, OS60SAMHUNG5

	mm
	598
	596
	575
	556
	545
	20
	463
	mm
	min 580
	min 560
	min 550

I modelli illustrati in questa Guida alla pianificazione potrebbero non essere disponibili in tutti i mercati e sono soggetti a modifiche in qualsiasi momento. Le specifiche del prodotto possono variare rispetto a quelle mostrate. Questa Guida alla pianificazione non deve essere utilizzata come guida all'installazione per alcun prodotto. Per installare in modo sicuro e corretto i prodotti qui presentati sono necessarie ulteriori informazioni. Una guida specifica all'installazione sarà disponibile con il prodotto alla consegna e sul nostro sito web fisherpaykel.com.

DIMENSIONI DEL PRODOTTO

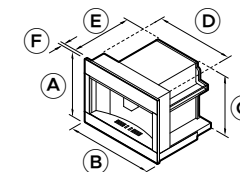
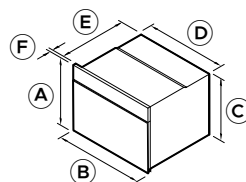
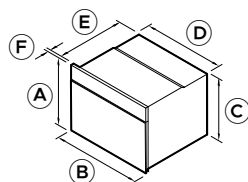

DIMENSIONI DELLA CAVITÀ

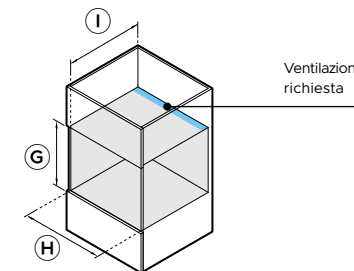
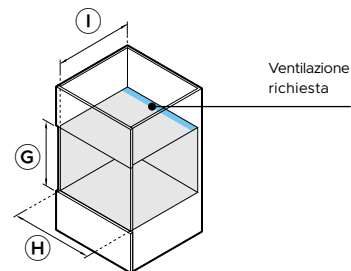
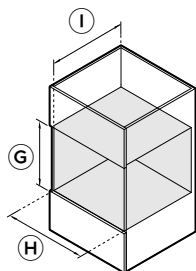

**FORNO A VAPORE COMBINATO COMPATTO**  
OS60NAMHUNB5, OS60NAMHUNG5

DIMENSIONI DEL PRODOTTO	mm
<b>A</b> Altezza complessiva del prodotto	458
<b>B</b> Larghezza complessiva del prodotto	596
<b>C</b> Altezza del telaio	435
<b>D</b> Larghezza del telaio	556
<b>E</b> Profondità del telaio	545
<b>F</b> Profondità del telaio anteriore	20
Profondità con sportello aperto a 90° (dal lato anteriore del prodotto)	324
Estensione del prodotto	-

**FORNO A MICROONDE COMPATTO**  
OM60NMUNB5, OM60NMUNG5

DIMENSIONI DEL PRODOTTO	mm
<b>A</b> Altezza complessiva del prodotto	458
<b>B</b> Larghezza complessiva del prodotto	596
<b>C</b> Altezza del telaio	435
<b>D</b> Larghezza del telaio	556
<b>E</b> Profondità del telaio	545
<b>F</b> Profondità del telaio anteriore	20
Profondità con sportello aperto a 90° (dal lato anteriore del prodotto)	324
Estensione del prodotto	-

**MACCHINA PER IL CAFFÈ INTEGRATA**  
EB60MSB3, EB60MSG3

DIMENSIONI DEL PRODOTTO	mm
<b>A</b> Altezza complessiva del prodotto	458
<b>B</b> Larghezza complessiva del prodotto	596
<b>C</b> Altezza del telaio	445
<b>D</b> Larghezza del telaio	560
<b>E</b> Profondità del telaio	460
<b>F</b> Profondità del telaio anteriore	20
Profondità con sportello aperto a 90° (dal lato anteriore del prodotto)	-
Estensione del prodotto	max 435

DIMENSIONI DELLA CAVITÀ

DIMENSIONI DELLA CAVITÀ	mm
<b>G</b> Altezza della cavità	min 440
<b>H</b> Larghezza della cavità	min 560
<b>I</b> Profondità della cavità (dal punto di riferimento anteriore del telaio)	min 550

DIMENSIONI DELLA CAVITÀ	mm
<b>G</b> Altezza della cavità	min 440
<b>H</b> Larghezza della cavità	min 560
<b>I</b> Profondità della cavità (dal punto di riferimento anteriore del telaio)	min 550*

DIMENSIONI DELLA CAVITÀ	mm
<b>G</b> Altezza della cavità	min 450
<b>H</b> Larghezza della cavità	min 560
<b>I</b> Profondità della cavità (dal punto di riferimento anteriore del telaio)	min 545*

\*È richiesta un'area di ventilazione totale minima di 280 cm<sup>2</sup>. L'apertura di ventilazione deve essere situata nella parte posteriore della cavità e può essere posizionata alla base, ai lati o nella parte superiore della cavità.

I modelli illustrati in questa Guida alla pianificazione potrebbero non essere disponibili in tutti i mercati e sono soggetti a modifiche in qualsiasi momento. Le specifiche del prodotto possono variare rispetto a quelle mostrate. Questa Guida alla pianificazione non deve essere utilizzata come guida all'installazione per alcun prodotto. Per installare in modo sicuro e corretto i prodotti qui presentati sono necessarie ulteriori informazioni. Una guida specifica all'installazione sarà disponibile con il prodotto alla consegna e sul nostro sito web [fisherpaykel.com](http://fisherpaykel.com).

**DIMENSIONI DEL PRODOTTO**

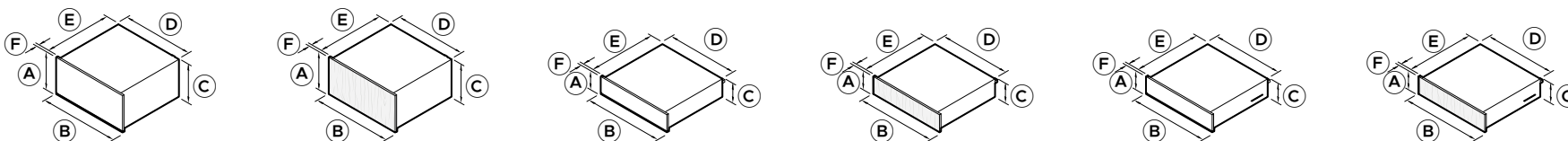

**DIMENSIONI DELLA CAVITÀ**

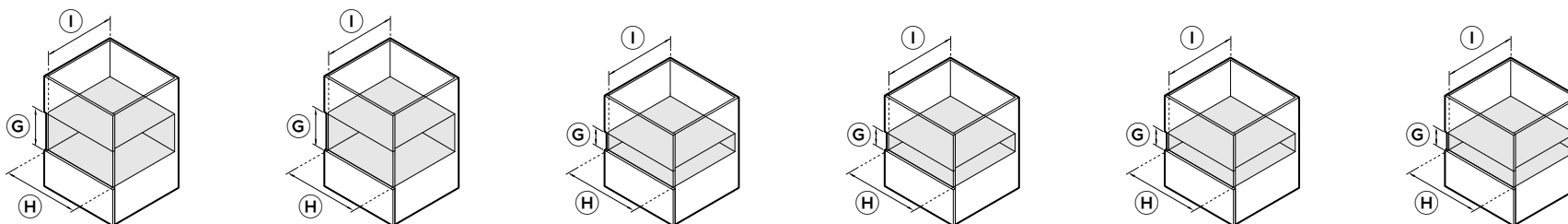

**CASSETTO SCALDAVIVANDE ALTO**  
WB60SMTB3, WB60SMTG3

**CASSETTO SCALDAVIVANDE ALTO INTEGRATO**  
WB60SDTEI3

**CASSETTO SCALDAVIVANDE INTEGRATO**  
WB60SMB3, WB60SMG3

**CASSETTO PER SOTTOVUOTO INTEGRATO**  
WB60SDEI3

**CASSETTO PER SOTTOVUOTO**  
VB60SMB3, VB60SMG3

**CASSETTO PER SOTTOVUOTO INTEGRATO**  
VB60SDEI3

**DIMENSIONI DEL PRODOTTO**

	CASSETTO SCALDAVIVANDE ALTO WB60SMTB3, WB60SMTG3	CASSETTO SCALDAVIVANDE ALTO INTEGRATO WB60SDTEI3	CASSETTO SCALDAVIVANDE INTEGRATO WB60SMB3, WB60SMG3	CASSETTO SCALDAVIVANDE INTEGRATO WB60SDEI3	CASSETTO PER SOTTOVUOTO VB60SMB3, VB60SMG3	CASSETTO PER SOTTOVUOTO INTEGRATO VB60SDEI3
<b>A</b> Altezza complessiva del prodotto	290	290	140	140	140	140
<b>B</b> Larghezza complessiva del prodotto	596	559	596	559	596	559
<b>C</b> Altezza del telaio	290	290	140	140	140	140
<b>D</b> Larghezza del telaio	543	543*	543	543*	556	543*
<b>E</b> Profondità del telaio**	547	566	547	566	545	563
<b>F</b> Profondità del telaio anteriore/ spessore del pannello personalizzato	20	min 16***	20	min 16***	20	min 16***
Altezza del pannello personalizzato	286	min 286	136	min 136	136	min 136
Larghezza del pannello personalizzato	596	min 536	596	min 536	596	min 536
Estensione del cassetto	max 414	max 414	max 414	max 414	max 414	max 414

\*Esclusi i supporti laterali. \*\*\*Spina di alimentazione inclusa. \*\*\*È richiesto uno spazio di 2 mm tra la parte posteriore del pannello personalizzato e il telaio del mobile per l'azionamento dell'apertura a pressione. Distanziatore per l'installazione incluso. Il peso massimo del pannello personalizzato è di 5 kg.

**DIMENSIONI DELLA CAVITÀ**

	CASSETTO SCALDAVIVANDE ALTO WB60SMTB3, WB60SMTG3	CASSETTO SCALDAVIVANDE ALTO INTEGRATO WB60SDTEI3	CASSETTO SCALDAVIVANDE INTEGRATO WB60SMB3, WB60SMG3	CASSETTO SCALDAVIVANDE INTEGRATO WB60SDEI3	CASSETTO PER SOTTOVUOTO VB60SMB3, VB60SMG3	CASSETTO PER SOTTOVUOTO INTEGRATO VB60SDEI3
<b>G</b> Altezza della cavità	min 292	min 292	min 142	min 142	min 142	min 142
<b>H</b> Larghezza della cavità	min 560	min 560 max 568	min 560	min 560 max 568	min 560	min 560 max 568
<b>I</b> Profondità della cavità (dal punto di riferimento anteriore del telaio)	min 550	min 570	min 550	min 570	min 550	min 570

Nota: i forni Fisher & Paykel da 60 cm possono essere installati direttamente sul cassetto. Non è necessario un ripiano intermedio.

I modelli illustrati in questa Guida alla pianificazione potrebbero non essere disponibili in tutti i mercati e sono soggetti a modifiche in qualsiasi momento. Le specifiche del prodotto possono variare rispetto a quelle mostrate. Questa Guida alla pianificazione non deve essere utilizzata come guida all'installazione per alcun prodotto. Per installare in modo sicuro e corretto i prodotti qui presentati sono necessarie ulteriori informazioni. Una guida specifica all'installazione sarà disponibile con il prodotto alla consegna e sul nostro sito web fisherpaykel.com.

VISTA ISOMETRICA

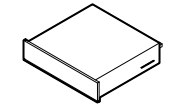
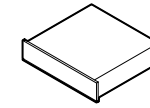
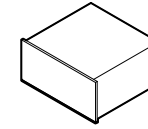
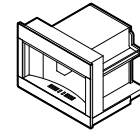
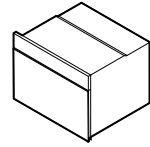
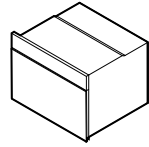
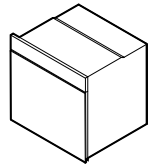
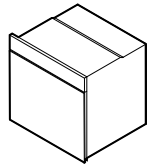

**FORNO PIROLITICO**  
OB60SAMPUNB5,  
OB60SAMPUNG5

**FORNO A VAPORE  
COMBINATO**  
OS60SAMHUNB5,  
OS60SAMHUNG5

**FORNO A VAPORE  
COMBINATO COMPATTO**  
OS60NAMHUNB5,  
OS60NAMHUNG5

**FORNO COMBINATO A  
MICROONDE COMPATTO**  
OM60NMUNB5,  
OM60NMUNG5

**MACCHINA PER IL CAFFÈ  
INTEGRATA**  
EB60MSB3, EB60MSG3

**CASSETTO  
SCALDAVIVANDE ALTO**  
WB60SMTB3,  
WB60SMTG3  
**CASSETTO  
SCALDAVIVANDE ALTO  
INTEGRATO**  
WB60SDTEI3

**CASSETTO  
SCALDAVIVANDE**  
WB60SMB3, WB60SMG3  
**CASSETTO  
SCALDAVIVANDE  
INTEGRATO**  
WB60SDEI3

**CASSETTO PER  
SOTTOVUOTO**  
VB60SMB3, VB60SMG3  
**CASSETTO PER  
SOTTOVUOTO  
INTEGRATO**  
VB60SDEI3

**REQUISITI DEL  
PRODOTTO**

Circuito dedicato (A)	16	16	16	16	10	10	10	10
Potenza nominale (W)	2800 - 3300	2800 - 3300	2800 - 3300	3350-3800	1350	810	810	320
Alimentazione (Hz)	50	50	50	50	50	50	50	50
Tensione (V)	220 - 240	220 - 240	220 - 240	220 - 240	220 - 240	220 - 240	220 - 240	220 - 240
Connessione	Cablato min 1500 mm**	Cablato min 1500 mm**	Cablato min 1500 mm**	Cablato min 1500 mm**	Cavo flessibile 1700 mm*	Cavo flessibile 1800 mm*	Cavo flessibile 1800 mm*	Cavo flessibile 1800 mm*

\*Fornito con il prodotto. \*\*L'elettricista deve fornire un cavo di alimentazione libero che si estenda per almeno 1500 mm davanti al bordo inferiore dell'apertura della cavità.  
Nota: per le installazioni multiresidenziali, utilizzare la potenza nominale per calcolare la domanda.

**CAPACITÀ**

Capacità totale del forno	85 litri	85 litri	55L	49 litri	-	-	-	-
Capacità totale del serbatoio d'acqua	-	1,4 litri	1,4 litri	-	2,4 L	-	-	-

Nota: tutte le macchine da caffè e i forni a vapore sono dotati di serbatoi d'acqua interni che devono essere riempiti manualmente. Non è necessaria alcuna fornitura idrica esterna.

**PESO**

Imballato	52 kg	63 kg	52 kg	47 kg	29 kg	24 kg Integrato 23 kg	18 kg Integrato 17 kg	34 kg Integrato 33 kg
Non imballato	44 kg	51 kg	41 kg	37 kg	19,5 kg	22 kg Integrato 21 kg	17 kg Integrato 16 kg	29 kg Integrato 28 kg

I modelli illustrati in questa Guida alla pianificazione potrebbero non essere disponibili in tutti i mercati e sono soggetti a modifiche in qualsiasi momento. Le specifiche del prodotto possono variare rispetto a quelle mostrate. Questa Guida alla pianificazione non deve essere utilizzata come guida all'installazione per alcun prodotto. Per installare in modo sicuro e corretto i prodotti qui presentati sono necessarie ulteriori informazioni. Una guida specifica all'installazione sarà disponibile con il prodotto alla consegna e sul nostro sito web fisherpaykel.com.

## SCHEDE TECNICHE

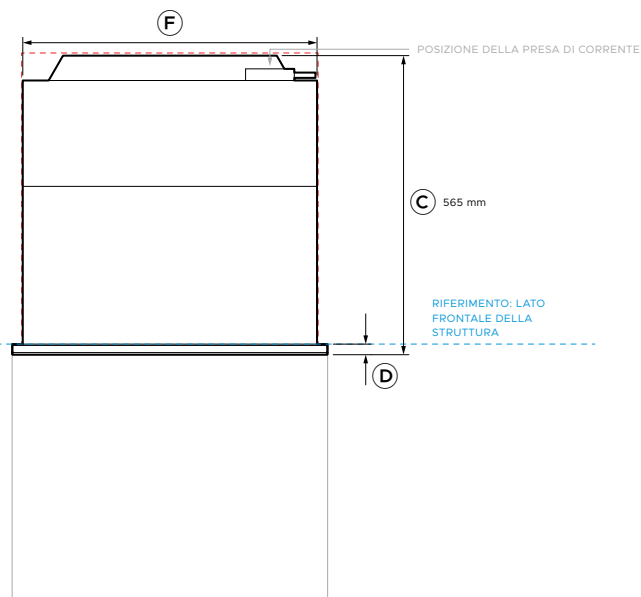

VISTA IN PIANO

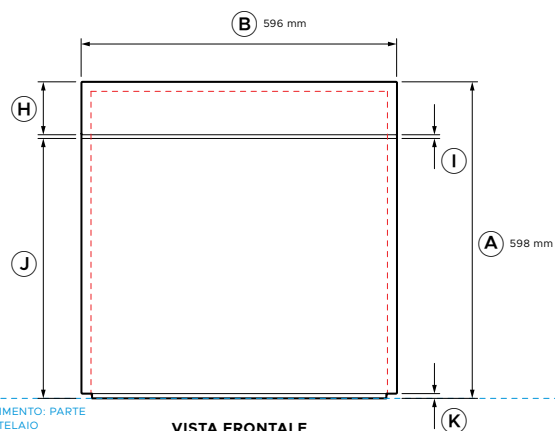
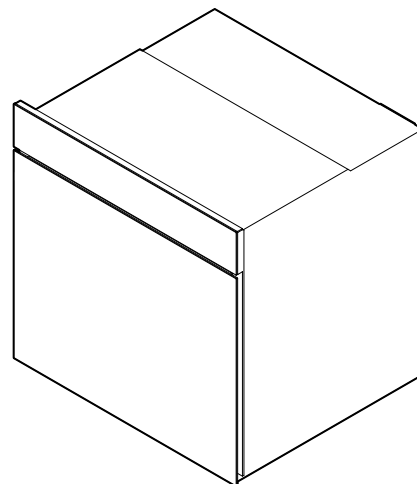

VISTA FRONTALE

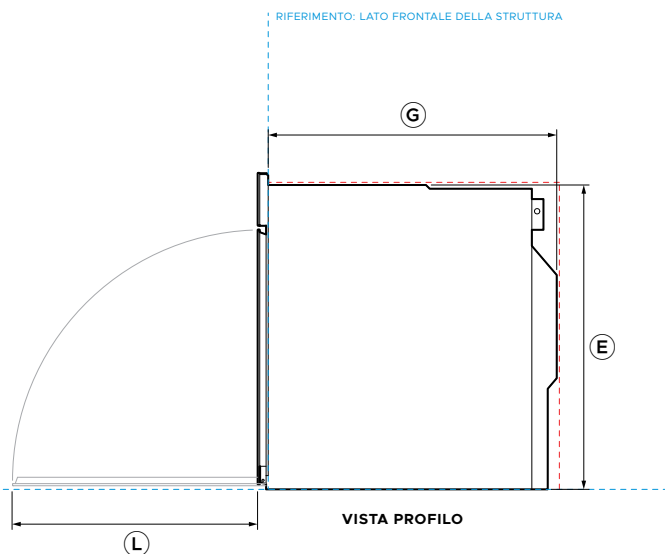

VISTA PROFILO

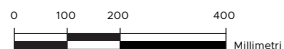

Modello n.:

<b>OB60SAMPUNB5</b>	Forno pirolitico Minimal senza maniglie da 60 cm serie 11 - Nero
<b>OB60SAMPUNG5</b>	Forno pirolitico Minimal senza maniglie da 60 cm serie 11 - Grigio

Dimensioni del prodotto

	mm
<b>A</b> Altezza complessiva del prodotto	598
<b>B</b> Larghezza complessiva del prodotto	596
<b>C</b> Profondità complessiva del prodotto	565
<b>D</b> Profondità del telaio anteriore	20
<b>E</b> Altezza del telaio	575
<b>F</b> Larghezza del telaio	556
<b>G</b> Profondità del telaio	545
<b>H</b> Altezza del pannello di controllo	100
<b>I</b> Spazio tra sportello e pannello di controllo	7
<b>J</b> Altezza del bordo superiore dello sportello (dal punto di riferimento della base del telaio)	491
<b>K</b> Altezza del bordo inferiore dello sportello (dal punto di riferimento della base del telaio)	9
<b>L</b> Profondità con sportello aperto a 90° (dal lato anteriore del prodotto)	463

Distanze minime

	mm
Altezza della cavità	min 580
Larghezza della cavità	min 560
Profondità della cavità (dal punto di riferimento anteriore del telaio)	min 550
Spazio libero del telaio anteriore - parte superiore e lati	min 2

----- INDICA IL RIFERIMENTO DEL PRODOTTO  
 - - - - - INDICA LE DISTANZE DAL MOBILIO

NOTA IMPORTANTE: in questa guida, le dimensioni possono variare di ±2 mm (1/16"). Leggere il manuale di installazione per informazioni dettagliate sull'installazione del prodotto. Per istruzioni e specifiche di installazione complete, visitare il sito [fisherpaykel.com](http://fisherpaykel.com)

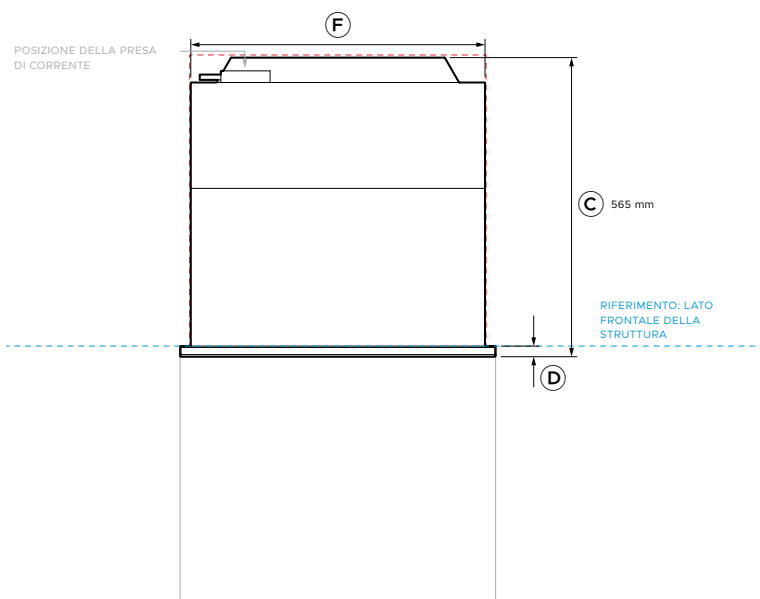

VISTA IN PIANO

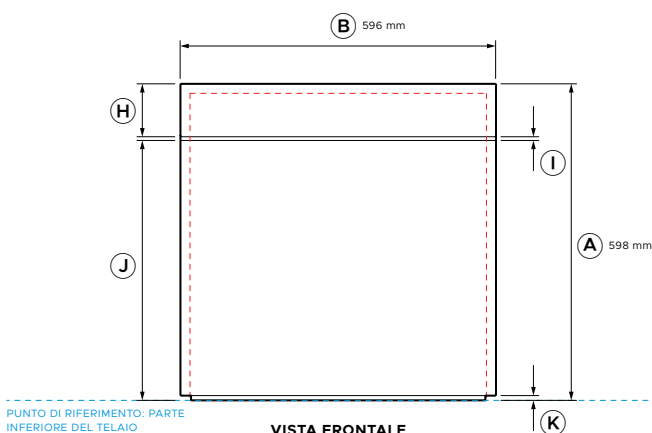
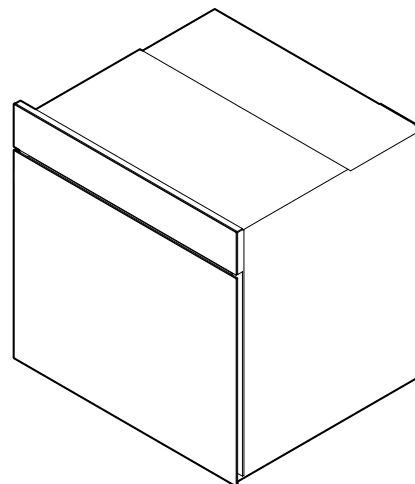

VISTA FRONTALE

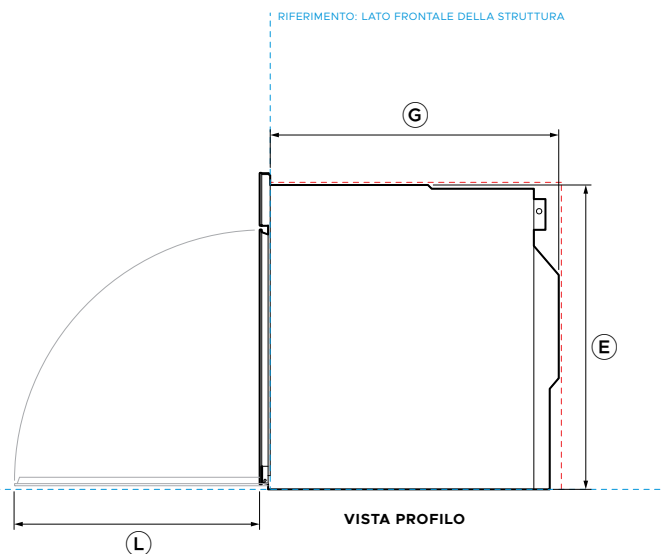

VISTA PROFILO

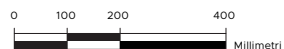

Modello n.:

**OS60SAMHUNB5** Forno a vapore combinato Minimal senza maniglie serie 11 da 60 cm - Nero

**OS60SAMHUNG5** Forno a vapore combinato Minimal senza maniglie serie 11 da 60 cm - Grigio

Dimensioni del prodotto **mm**

<b>A</b>	Altezza complessiva del prodotto	598
<b>B</b>	Larghezza complessiva del prodotto	596
<b>C</b>	Profondità complessiva del prodotto	565
<b>D</b>	Profondità del telaio anteriore	20
<b>E</b>	Altezza del telaio	575
<b>F</b>	Larghezza del telaio	556
<b>G</b>	Profondità del telaio	545
<b>H</b>	Altezza del pannello di controllo	100
<b>I</b>	Spazio tra sportello e pannello di controllo	7
<b>J</b>	Altezza del bordo superiore dello sportello (dal punto di riferimento della base del telaio)	491
<b>K</b>	Altezza del bordo inferiore dello sportello (dal punto di riferimento della base del telaio)	9
<b>L</b>	Profondità con sportello aperto a 90° (dal lato anteriore del prodotto)	463

Distanze minime **mm**

Altezza della cavità	min 580
Larghezza della cavità	min 560
Profondità della cavità (dal punto di riferimento anteriore del telaio)	min 550
Spazio libero del telaio anteriore - parte superiore e lati	min 2

----- INDICA IL RIFERIMENTO DEL PRODOTTO  
 - - - - - INDICA LE DISTANZE DAL MOBILIO

NOTA IMPORTANTE: in questa guida, le dimensioni possono variare di ±2 mm (1/16"). Leggere il manuale di installazione per informazioni dettagliate sull'installazione del prodotto. Per istruzioni e specifiche di installazione complete, visitare il sito [fisherpaykel.com](http://fisherpaykel.com)

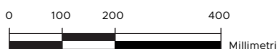
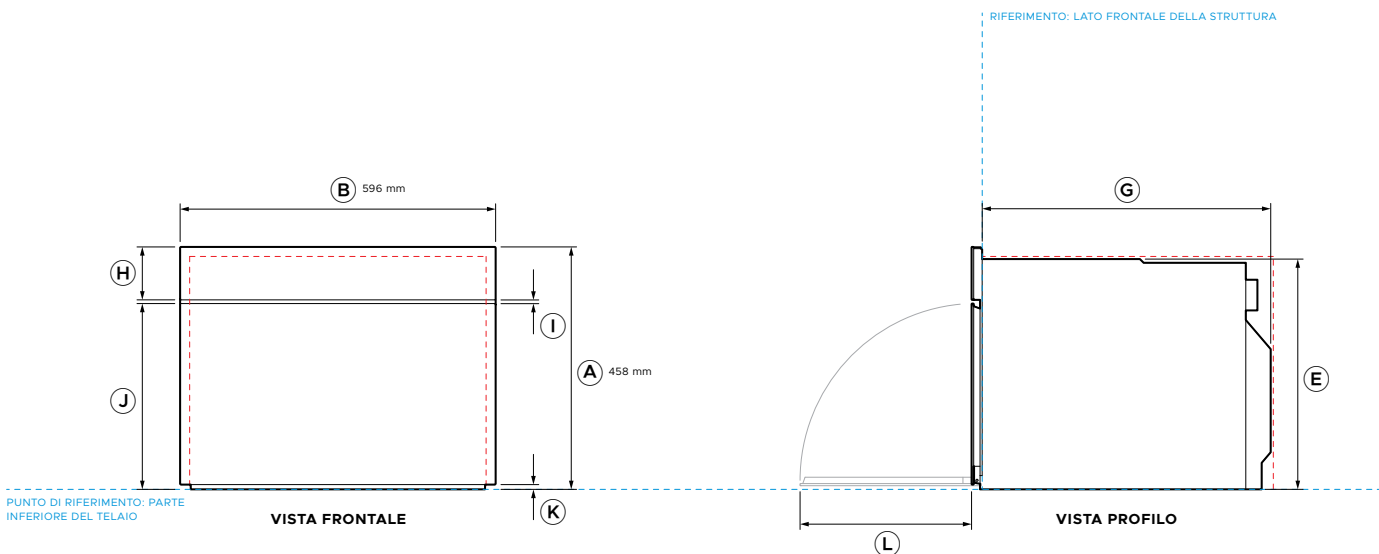
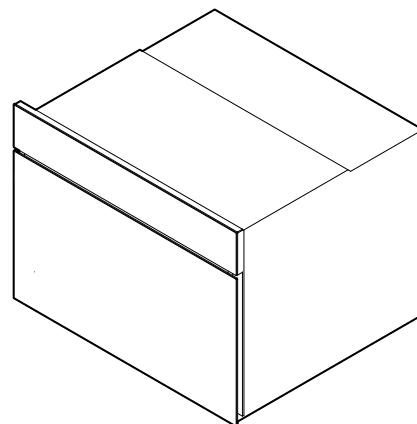
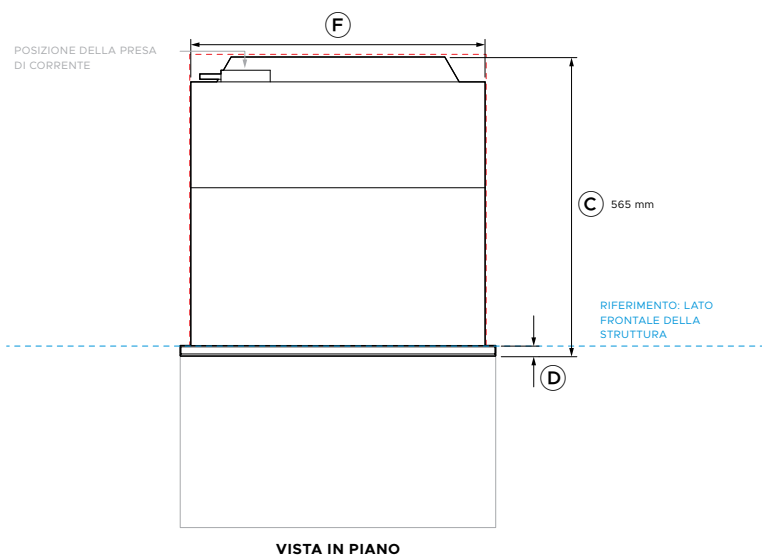

**Modello n.:**

**OS60NAMHUNB5**

Forno a vapore combinato compatto Minimal senza maniglie serie 11 da 60 cm - Nero

**OS60NAMHUNG5**

Forno a vapore combinato compatto Minimal senza maniglie serie 11 da 60 cm - Grigio

**Dimensioni del prodotto**

**mm**

<b>A</b>	Altezza complessiva del prodotto	458
<b>B</b>	Larghezza complessiva del prodotto	596
<b>C</b>	Profondità complessiva del prodotto	565
<b>D</b>	Profondità del telaio anteriore	20
<b>E</b>	Altezza del telaio	435
<b>F</b>	Larghezza del telaio	556
<b>G</b>	Profondità del telaio	545
<b>H</b>	Altezza del pannello di controllo	100
<b>I</b>	Spazio tra sportello e pannello di controllo	7
<b>J</b>	Altezza del bordo superiore dello sportello (dal punto di riferimento della base del telaio)	351
<b>K</b>	Altezza del bordo inferiore dello sportello (dal punto di riferimento della base del telaio)	9
<b>L</b>	Profondità con sportello aperto a 90° (dal lato anteriore del prodotto)	324

**Distanze minime**

**mm**

Altezza della cavità	min 440
Larghezza della cavità	min 560
Profondità della cavità (dal punto di riferimento anteriore del telaio)	min 550
Spazio libero del telaio anteriore - parte superiore e lati	min 2

----- INDICA IL RIFERIMENTO DEL PRODOTTO  
 - - - - - INDICA LE DISTANZE DAL MOBILIO

NOTA IMPORTANTE: in questa guida, le dimensioni possono variare di ±2 mm (1/16"). Leggere il manuale di installazione per informazioni dettagliate sull'installazione del prodotto. Per istruzioni e specifiche di installazione complete, visitare il sito [fisherpaykel.com](http://fisherpaykel.com)

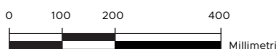
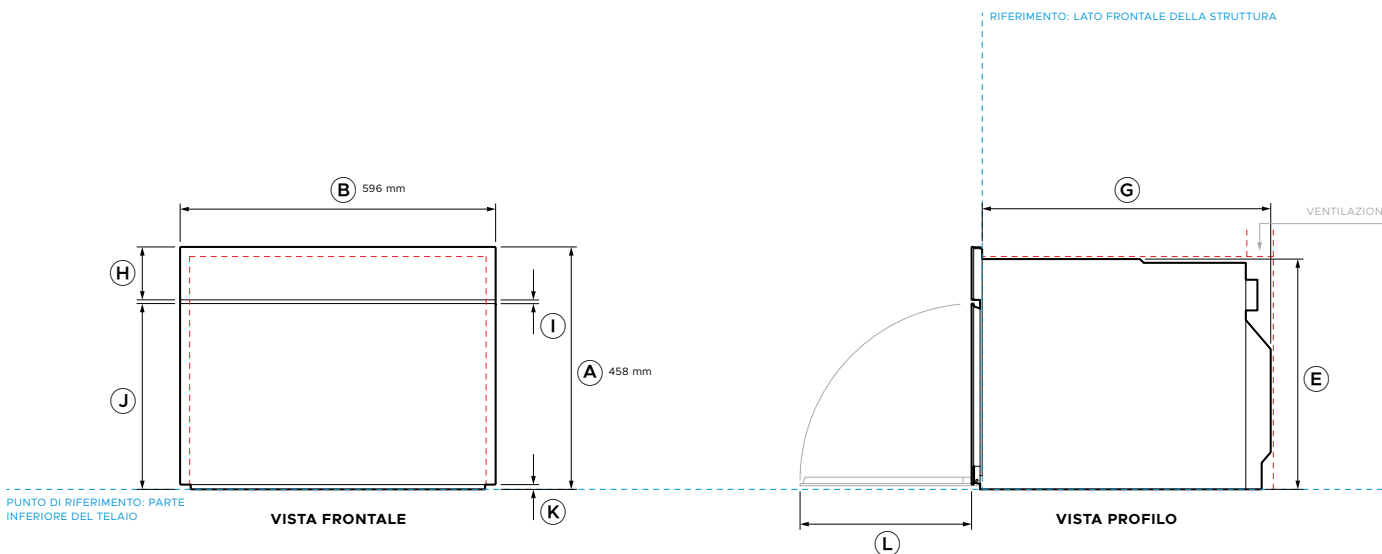
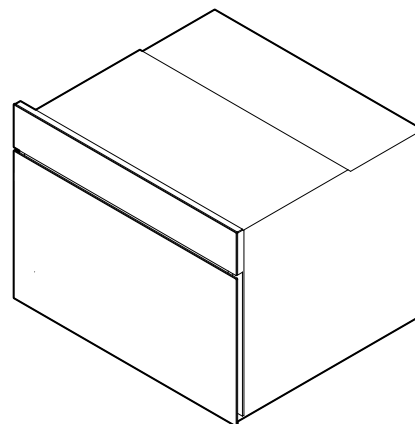
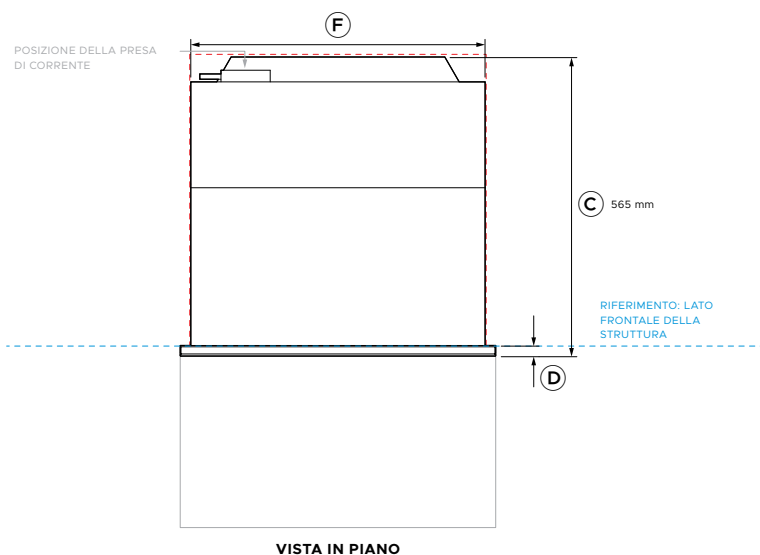

<b>Modello n.:</b>	
<b>OM60NMUNB5</b>	Forno a microonde combinato compatto Minimal senza maniglie serie 11 da 60 cm - Nero
<b>OM60NMUNG5</b>	Forno a microonde combinato compatto Minimal senza maniglie serie 11 da 60 cm - Grigio

Dimensioni del prodotto	mm
<b>A</b> Altezza complessiva del prodotto	458
<b>B</b> Larghezza complessiva del prodotto	596
<b>C</b> Profondità complessiva del prodotto	565
<b>D</b> Profondità del telaio anteriore	20
<b>E</b> Altezza del telaio	435
<b>F</b> Larghezza del telaio	556
<b>G</b> Profondità del telaio	545
<b>H</b> Altezza del pannello di controllo	100
<b>I</b> Spazio tra sportello e pannello di controllo	7
<b>J</b> Altezza del bordo superiore dello sportello (dal punto di riferimento della base del telaio)	351
<b>K</b> Altezza del bordo inferiore dello sportello (dal punto di riferimento della base del telaio)	9
<b>L</b> Profondità con sportello aperto a 90° (dal lato anteriore del prodotto)	324

Distanze minime	mm
Altezza della cavità	min 440
Larghezza della cavità	min 560
Profondità della cavità (dal punto di riferimento anteriore del telaio)	min 550
Spazio libero del telaio anteriore - parte superiore e lati	min 2

  

Requisiti di ventilazione	mm
Altezza dell'apertura di ventilazione posteriore*	min 50
Larghezza dell'apertura di ventilazione posteriore*	min 560

\*È richiesta un'area di ventilazione totale minima di 280 cm<sup>2</sup>. L'apertura di ventilazione deve essere situata nella parte posteriore della cavità e può essere posizionata alla base, ai lati o nella parte superiore della cavità.

----- INDICA IL RIFERIMENTO DEL PRODOTTO  
 - - - - - INDICA LE DISTANZE DAL MOBILIO

NOTA IMPORTANTE: in questa guida, le dimensioni possono variare di ±2 mm (1/16"). Leggere il manuale di installazione per informazioni dettagliate sull'installazione del prodotto. Per istruzioni e specifiche di installazione complete, visitare il sito [fisherpaykel.com](http://fisherpaykel.com)

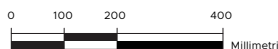
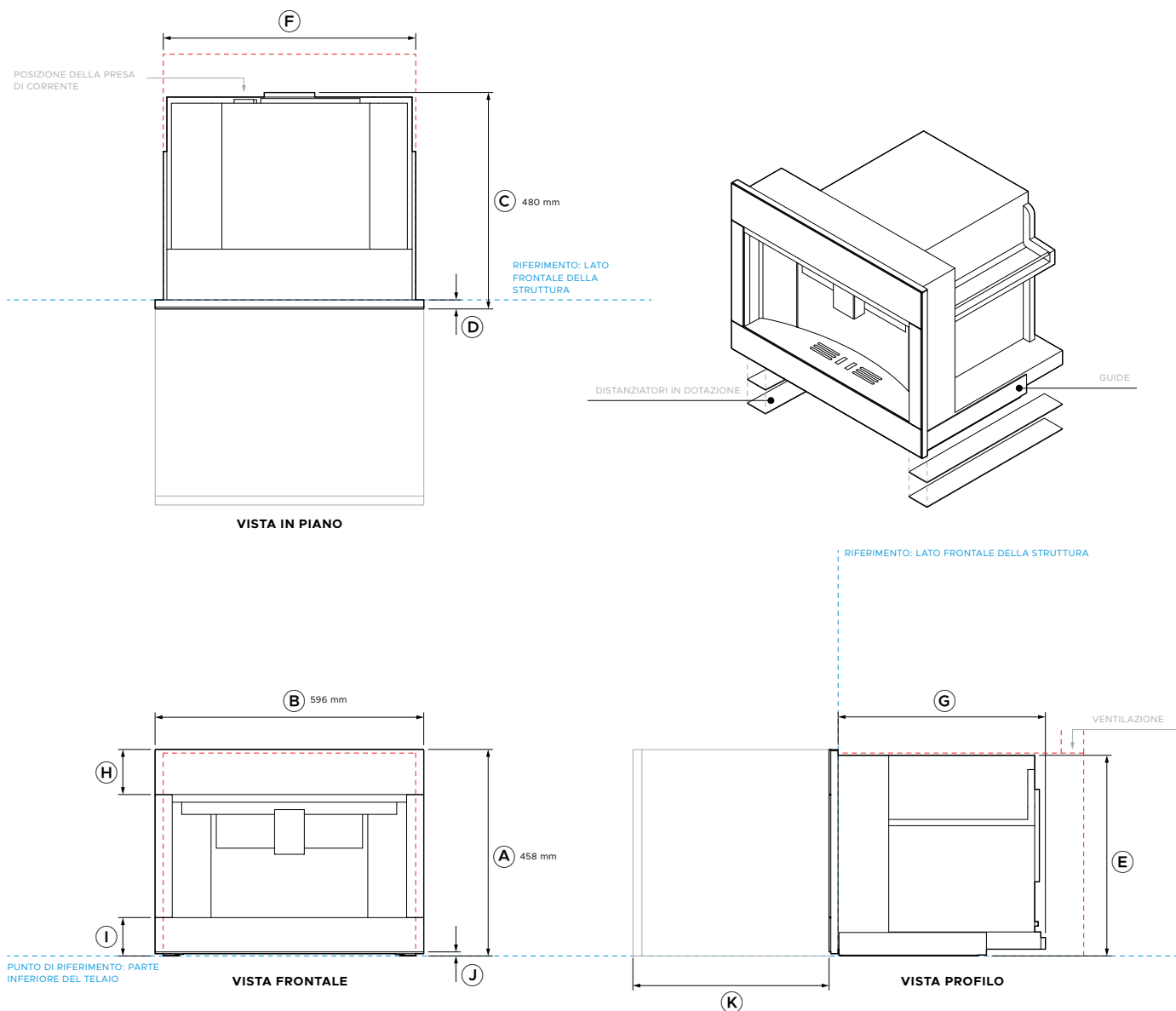

<b>Modello n.:</b>	
<b>EB60MSB3</b>	Macchina per il caffè Minimal integrata Serie 9 da 60 cm - Nero
<b>EB60MSG3</b>	Macchina per il caffè Minimal integrata Serie 9 da 60 cm - Grigio

Dimensioni del prodotto	mm
<b>A</b> Altezza complessiva del prodotto	458
<b>B</b> Larghezza complessiva del prodotto	596
<b>C</b> Profondità complessiva del prodotto (inclusa la presa di alimentazione)	480
<b>D</b> Profondità del telaio anteriore	20
<b>E</b> Altezza del telaio (incluse le guide laterali)*	445
<b>F</b> Larghezza del telaio (incluse le guide laterali)*	560
<b>G</b> Profondità del telaio	460
<b>H</b> Altezza del pannello di controllo	100
<b>I</b> Altezza del bordo superiore del pannello di base	85
<b>J</b> Altezza del bordo inferiore del pannello di base (dal punto di riferimento della base del telaio)	9
<b>K</b> Estensione del prodotto	max 435

\*Le guide laterali sono fissate al prodotto e al mobilio in fase di installazione.

Distanze minime	mm
Altezza della cavità	min 450
Larghezza della cavità	min 560
Profondità della cavità (dal punto di riferimento anteriore del telaio)	min 545
Spazio libero del telaio anteriore - parte superiore e lati	min 2

  

Requisiti di ventilazione	mm
Altezza dell'apertura di ventilazione posteriore*	min 50
Larghezza dell'apertura della ventilazione posteriore*	min 560

\*È richiesta un'area di ventilazione totale minima di 280 cm<sup>2</sup>. L'apertura di ventilazione deve essere situata nella parte posteriore della cavità e può essere posizionata alla base, ai lati o nella parte superiore della cavità.

----- INDICA IL RIFERIMENTO DEL PRODOTTO  
 - - - - - INDICA LE DISTANZE DAL MOBILIO

NOTA IMPORTANTE: in questa guida, le dimensioni possono variare di ±2 mm (1/16"). Leggere il manuale di installazione per informazioni dettagliate sull'installazione del prodotto. Per istruzioni e specifiche di installazione complete, visitare il sito [fisherpaykel.com](http://fisherpaykel.com)

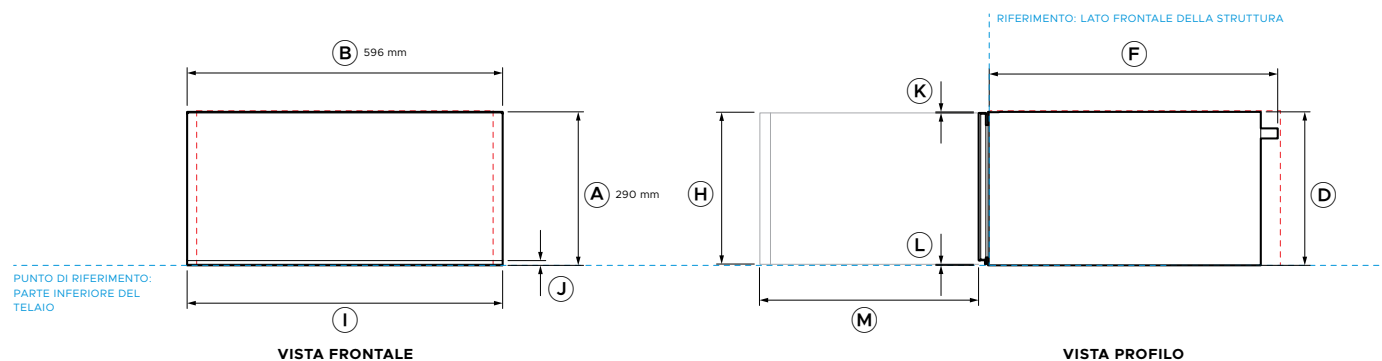
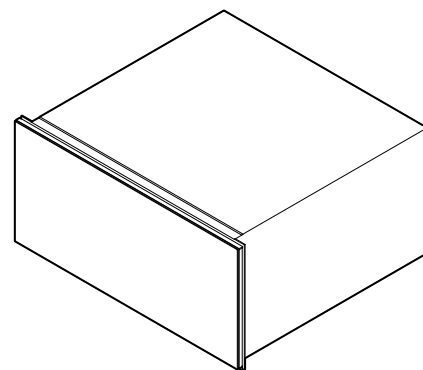
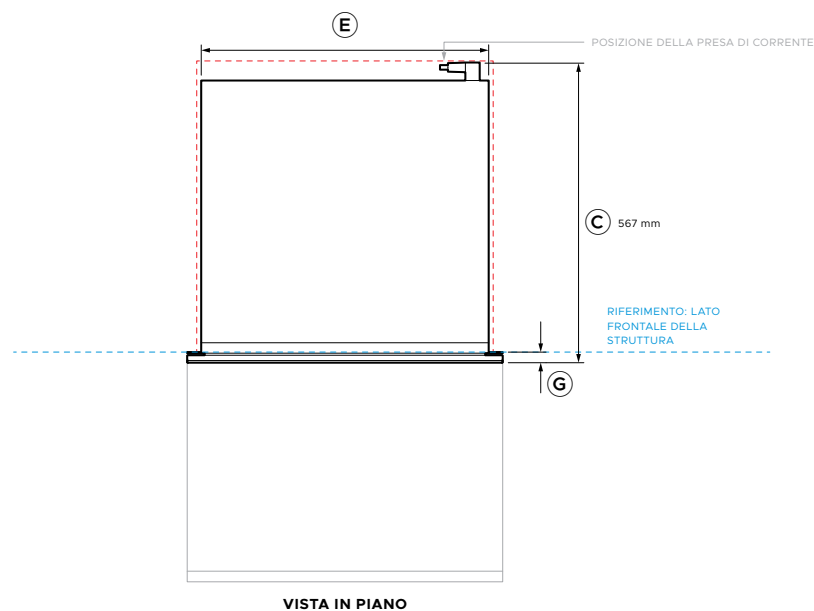

<b>Modello n.:</b>	
<b>WB60SMTB3</b>	Cassetto scaldavivande alto Minimal serie 9 da 60 cm - Nero
<b>WB60SMTG3</b>	Cassetto scaldavivande alto Minimal serie 9, 60 cm - Grigio

Dimensioni del prodotto	mm
<b>A</b> Altezza complessiva del prodotto	290
<b>B</b> Larghezza complessiva del prodotto	596
<b>C</b> Profondità complessiva del prodotto (inclusa la presa di alimentazione)	567
<b>D</b> Altezza del telaio	290
<b>E</b> Larghezza del telaio	543
<b>F</b> Profondità del telaio	547
<b>G</b> Profondità del telaio anteriore (include flangia e pannello frontale)	20
<b>H</b> Altezza del pannello frontale	286
<b>I</b> Larghezza del pannello frontale	596
<b>J</b> Altezza del bordo visivo inferiore del pannello frontale (dal punto di riferimento della base del telaio)	9
<b>K</b> Bordo superiore del pannello frontale fino alla parte superiore del telaio	2
<b>L</b> Altezza reale del bordo inferiore del pannello frontale (dal punto di riferimento della base del telaio)	2
<b>M</b> Estensione del cassetto	max 414

Distanze minime	mm
Altezza della cavità	
- installazione indipendente	min 292
- installazione impilata	290
Larghezza della cavità	min 560
Profondità della cavità (dal punto di riferimento anteriore del telaio)	min 550
Spazio libero del telaio anteriore - parte superiore e lati	min 2

Nota: i forni Fisher & Paykel da 60 cm possono essere installati direttamente sul cassetto. Non è necessario un ripiano intermedio.

----- INDICA IL RIFERIMENTO DEL PRODOTTO  
 - - - - - INDICA LE DISTANZE DAL MOBILIO

NOTA IMPORTANTE: in questa guida, le dimensioni possono variare di  $\pm 2$  mm (1/16"). Leggere il manuale di installazione per informazioni dettagliate sull'installazione del prodotto. Per istruzioni e specifiche di installazione complete, visitare il sito [fisherpaykel.com](http://fisherpaykel.com)

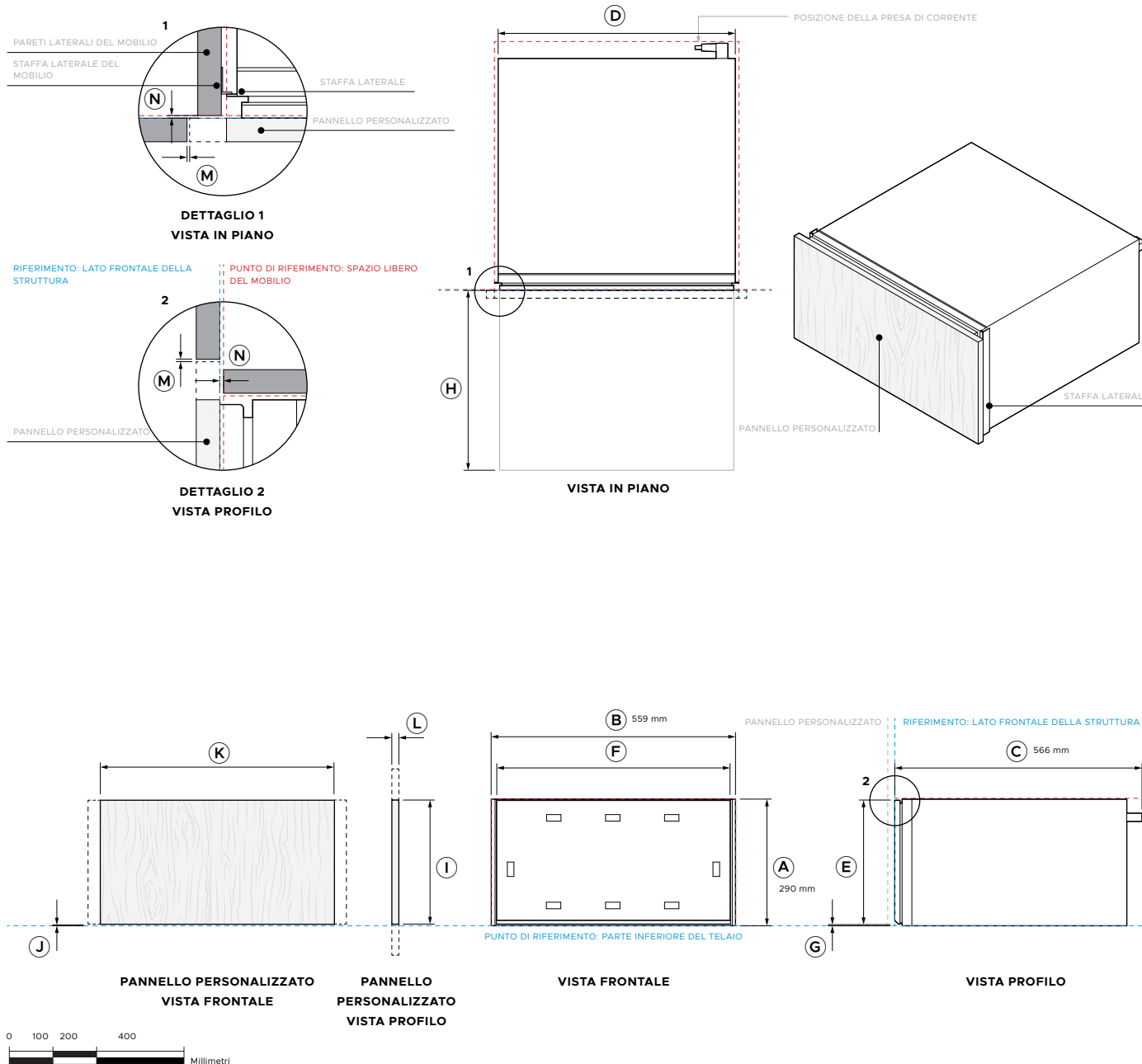

**Modello n.:**  
**WB60SDTEI3** Cassetto scaldavivande alto integrato serie 9, 60 cm

Dimensioni del prodotto	mm
<b>A</b> Altezza complessiva del prodotto	290
<b>B</b> Larghezza complessiva del prodotto	559
<b>C</b> Profondità totale del prodotto (include spina di alimentazione e flangia)	566
<b>D</b> Larghezza del telaio (escluse le staffe laterali)	543
<b>E</b> Altezza del pannello interno	284
<b>F</b> Larghezza del pannello interno	536
<b>G</b> Altezza del bordo inferiore del pannello interno	2
<b>H</b> Estensione del cassetto	max 414

Dimensioni del pannello personalizzato	mm
<b>I</b> Altezza del pannello personalizzato	min 286
<b>J</b> Altezza del bordo inferiore del pannello personalizzato rispetto al punto di riferimento di base	max 2
<b>K</b> Larghezza del pannello personalizzato	min 536
Larghezza del pannello personalizzato per l'adattamento ai prodotti F&P da 60 cm	596
<b>L</b> Spessore del pannello personalizzato	min 16
Peso del pannello personalizzato	max 5 kg

Nota: Il pannello personalizzato può essere esteso su tutti i lati. Una volta installato, il pannello può essere regolato verticalmente per allinearsi al mobile adiacente.

Distanze minime	mm
Altezza della cavità	
- installazione indipendente	min 292
- installazione impilata	290
Larghezza della cavità	min 560 max 568
Profondità della cavità	min 570
<b>M</b> Spazio libero del pannello personalizzato - parte superiore e lati	min 2
<b>N</b> Spazio libero per l'apertura a pressione*	min 2

\*È richiesto uno spazio di 2 mm tra la parte posteriore del pannello personalizzato e il telaio del mobile per l'azionamento dell'apertura a pressione. Distanziatore per l'installazione incluso.

Nota: i forni Fisher & Paykel da 60 cm possono essere installati direttamente sul cassetto. Non è necessario un ripiano intermedio.

----- INDICA IL RIFERIMENTO DEL PRODOTTO  
 - - - - - INDICA LE DISTANZE DAL MOBILIO

NOTA IMPORTANTE: in questa guida, le dimensioni possono variare di ±2 mm (1/16"). Leggere il manuale di installazione per informazioni dettagliate sull'installazione del prodotto. Per istruzioni e specifiche di installazione complete, visitare il sito [fisherpaykel.com](http://fisherpaykel.com)

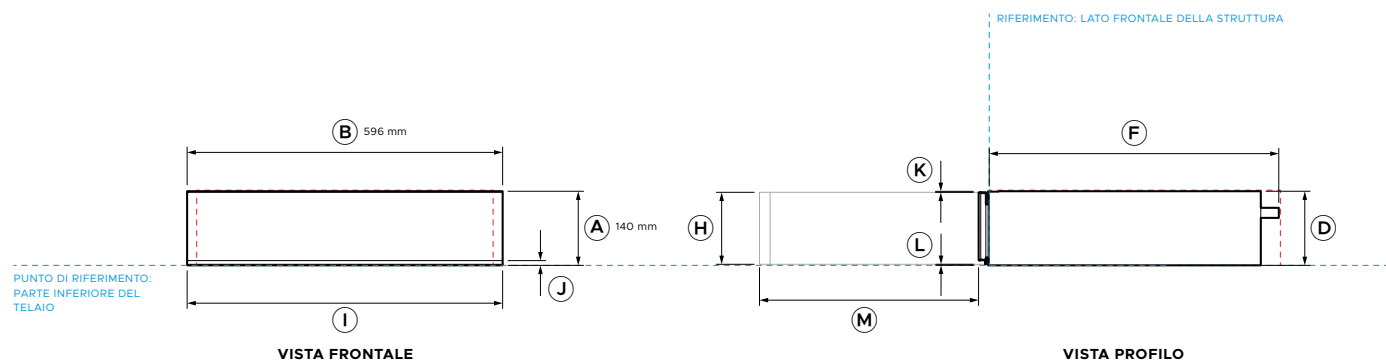
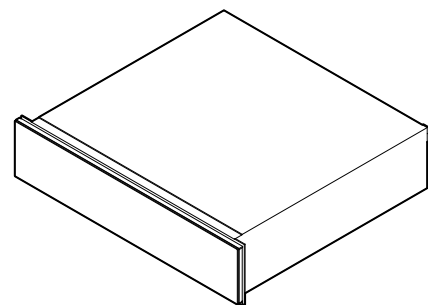
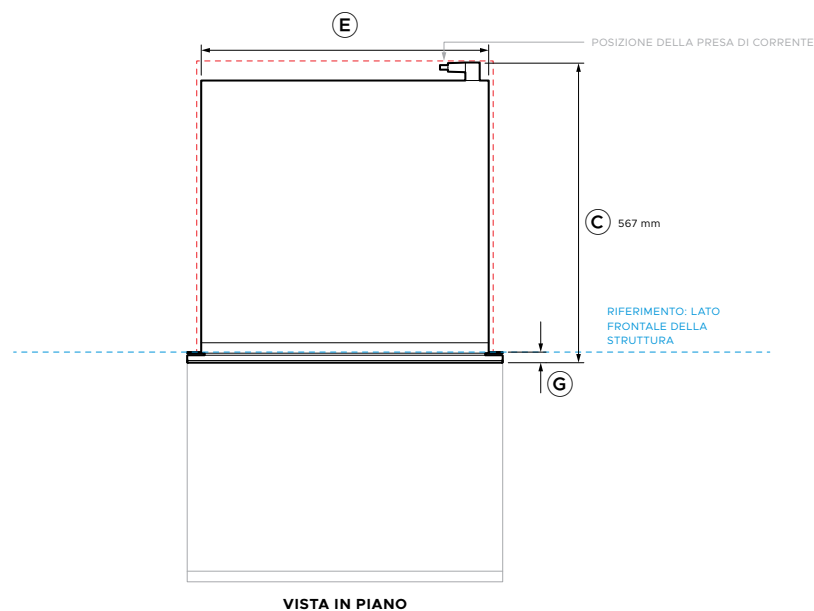

<b>Modello n.:</b>	
<b>WB60SMB3</b>	Cassetto scaldavivande Minimal serie 9 da 60 cm - Nero
<b>WB60SMG3</b>	Cassetto scaldavivande minimal series 9 da 60 cm - Grigio

Dimensioni del prodotto	mm
<b>A</b> Altezza complessiva del prodotto	140
<b>B</b> Larghezza complessiva del prodotto	596
<b>C</b> Profondità complessiva del prodotto (spina di alimentazione inclusa)	567
<b>D</b> Altezza del telaio	140
<b>E</b> Larghezza del telaio	543
<b>F</b> Profondità del telaio	547
<b>G</b> Profondità del telaio anteriore (include flangia e pannello frontale)	20
<b>H</b> Altezza del pannello frontale	136
<b>I</b> Larghezza del pannello frontale	596
<b>J</b> Altezza del bordo visivo inferiore del pannello frontale (dal punto di riferimento della base del telaio)	9
<b>K</b> Bordo superiore del pannello frontale fino alla parte superiore del telaio	2
<b>L</b> Altezza reale del bordo inferiore del pannello frontale (dal punto di riferimento della base del telaio)	2
<b>M</b> Estensione del cassetto	max 414

Distanze minime	mm
Altezza della cavità	
- installazione indipendente	min 142
- installazione impilata	140
Larghezza della cavità	min 560
Profondità della cavità (dal punto di riferimento anteriore del telaio)	min 550
Spazio libero del telaio anteriore - parte superiore e lati	min 2

Nota: i forni Fisher & Paykel da 60 cm possono essere installati direttamente sul cassetto. Non è necessario un ripiano intermedio.

----- INDICA IL RIFERIMENTO DEL PRODOTTO  
 - - - - - INDICA LE DISTANZE DAL MOBILIO

NOTA IMPORTANTE: in questa guida, le dimensioni possono variare di  $\pm 2$  mm (1/16"). Leggere il manuale di installazione per informazioni dettagliate sull'installazione del prodotto. Per istruzioni e specifiche di installazione complete, visitare il sito [fisherpaykel.com](http://fisherpaykel.com)

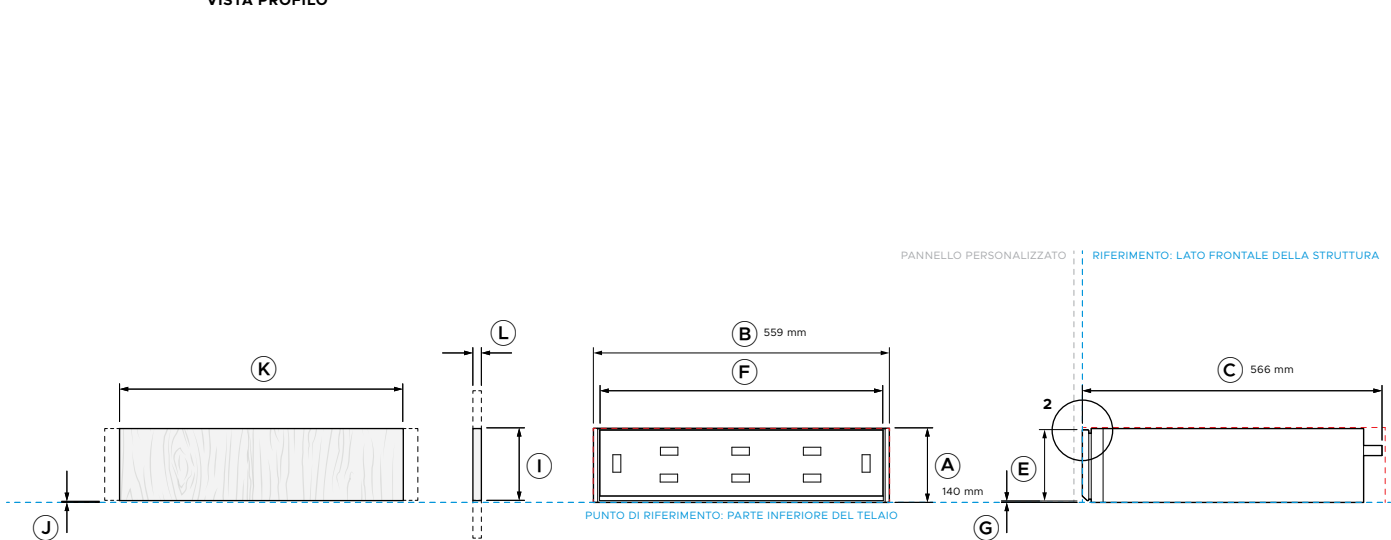
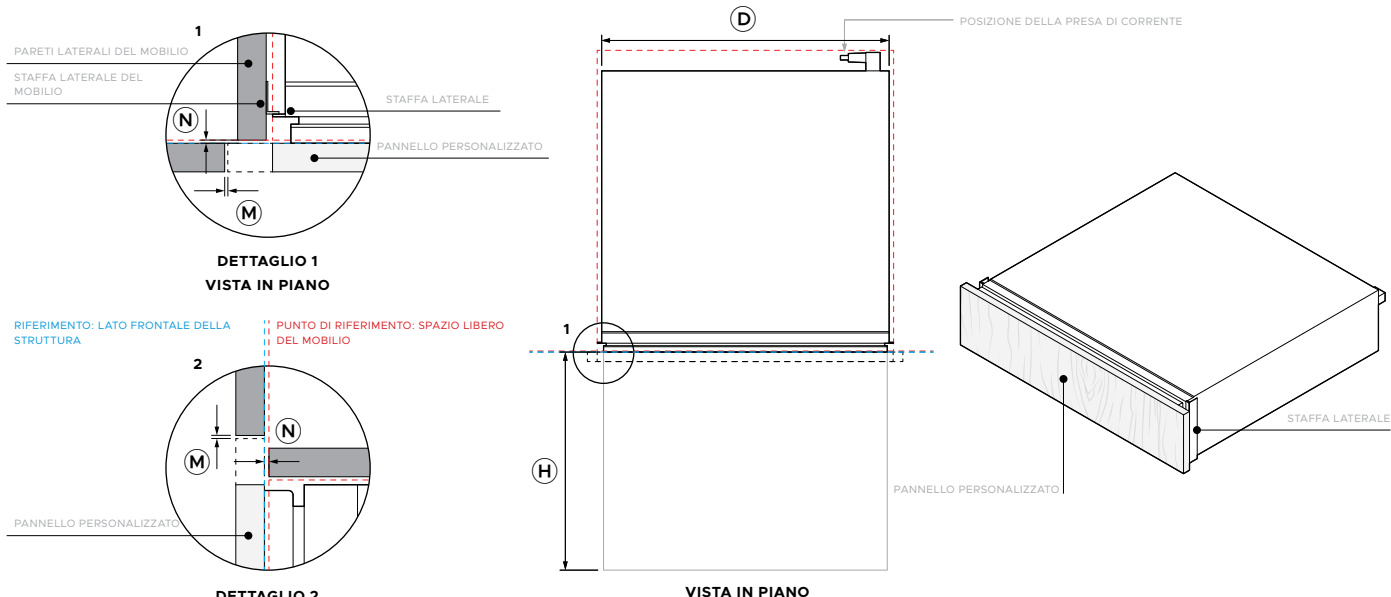

**Modello n.:**  
**WB60SDEI3** Cassetto scaldavivande integrato serie 9 da 60 cm

Dimensioni del prodotto	mm
<b>A</b> Altezza complessiva del prodotto	140
<b>B</b> Larghezza complessiva del prodotto	559
<b>C</b> Profondità totale del prodotto (include spina di alimentazione e flangia)	566
<b>D</b> Larghezza del telaio (escluse le staffe laterali)	543
<b>E</b> Altezza del pannello interno	134
<b>F</b> Larghezza del pannello interno	536
<b>G</b> Altezza del bordo inferiore del pannello interno	2
<b>H</b> Estensione del cassetto	max 414

Dimensioni del pannello personalizzato	mm
<b>I</b> Altezza del pannello personalizzato	min 136
<b>J</b> Altezza del bordo inferiore del pannello personalizzato rispetto al punto di riferimento di base	max 2
<b>K</b> Larghezza del pannello personalizzato	min 536
Larghezza del pannello personalizzato per l'adattamento ai prodotti F&P da 60 cm	596
<b>L</b> Spessore del pannello personalizzato	min 16
Peso del pannello personalizzato	max 5 kg

Nota: Il pannello personalizzato può essere esteso su tutti i lati. Una volta installato, il pannello può essere regolato verticalmente per allinearsi al mobile adiacente.

Distanze minime	mm
Altezza della cavità	
- installazione indipendente	min 142
- installazione impilata	140
Larghezza della cavità	min 560
	max 568
Profondità della cavità	min 570
<b>M</b> Spazio libero del pannello personalizzato - parte superiore e lati	min 2
<b>N</b> Spazio libero per l'apertura a pressione*	min 2

\*È richiesto uno spazio di 2 mm tra la parte posteriore del pannello personalizzato e il telaio del mobile per l'azionamento dell'apertura a pressione. Distanziatore per l'installazione incluso.

Nota: i forni Fisher & Paykel da 60 cm possono essere installati direttamente sul cassetto. Non è necessario un ripiano intermedio.

----- INDICA IL RIFERIMENTO DEL PRODOTTO  
 - - - - - INDICA LE DISTANZE DAL MOBILIO

NOTA IMPORTANTE: in questa guida, le dimensioni possono variare di ±2 mm (1/16"). Leggere il manuale di installazione per informazioni dettagliate sull'installazione del prodotto. Per istruzioni e specifiche di installazione complete, visitare il sito [fisherpaykel.com](http://fisherpaykel.com)

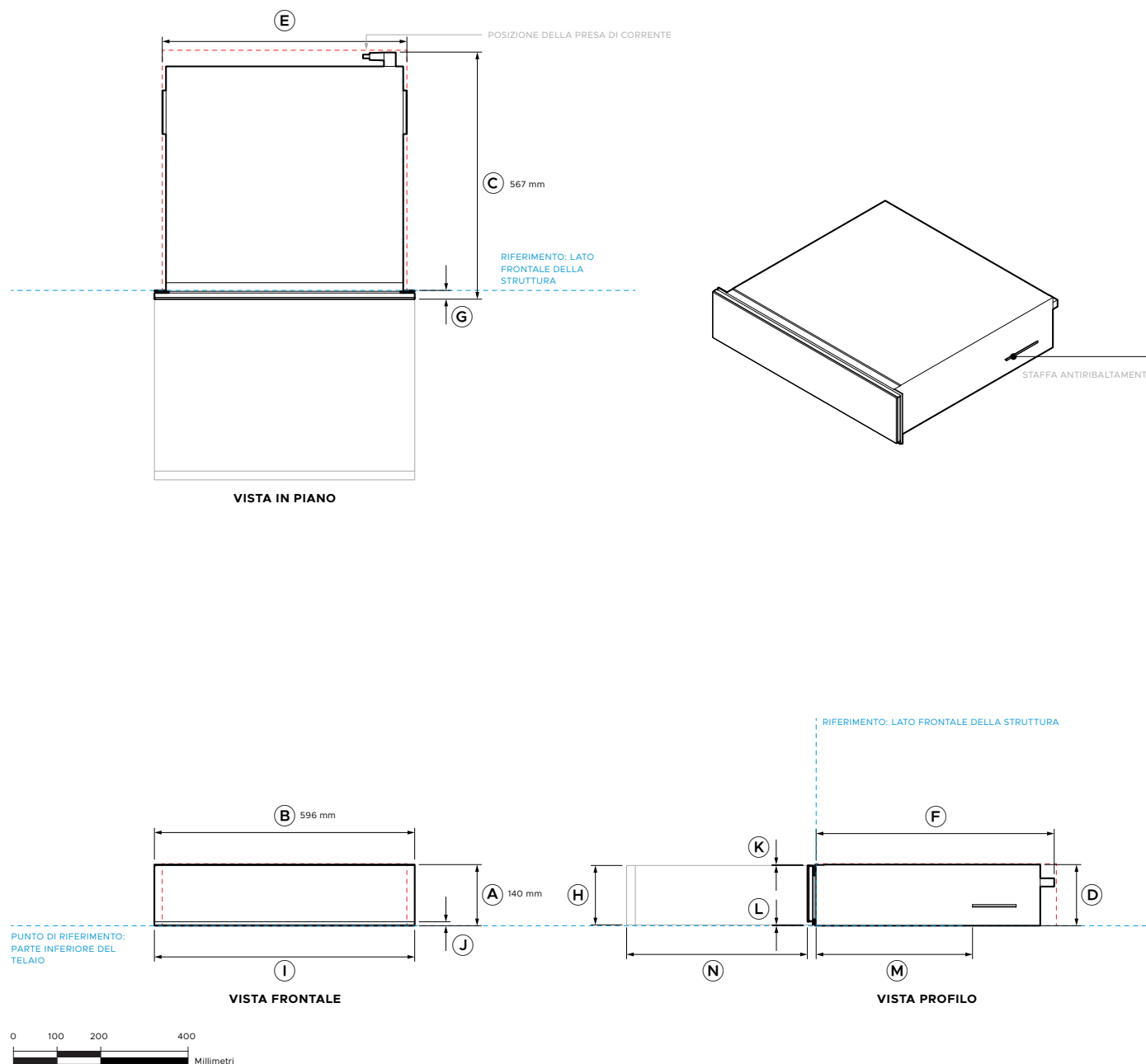

<b>Modello n.:</b>	
<b>VB60SMB3</b>	Cassetto per sottovuoto Minimal serie 9, 60 cm - Nero
<b>VB60SMG3</b>	Cassetto per sottovuoto Minimal serie 9, 60 cm - Grigio

Dimensioni del prodotto	mm
<b>A</b> Altezza complessiva del prodotto	140
<b>B</b> Larghezza complessiva del prodotto	596
<b>C</b> Profondità complessiva del prodotto (inclusa la presa di alimentazione)	565
<b>D</b> Altezza del telaio	140
<b>E</b> Larghezza del telaio	556
<b>F</b> Profondità del telaio	545
<b>G</b> Profondità del telaio anteriore (include flangia e pannello frontale)	20
<b>H</b> Altezza del pannello frontale	136
<b>I</b> Larghezza del pannello frontale	596
<b>J</b> Altezza del bordo visivo inferiore del pannello frontale (dal punto di riferimento della base del telaio)	9
<b>K</b> Bordo superiore del pannello frontale fino alla parte superiore del telaio	2
<b>L</b> Altezza reale del bordo inferiore del pannello frontale (dal punto di riferimento della base del telaio)	2
<b>M</b> Staffa antiribaltamento sulla parte anteriore del telaio	358
<b>N</b> Estensione del cassetto	max 414

Distanze minime	mm
Altezza della cavità	
- installazione indipendente	min 142
- installazione impilata	140
Larghezza della cavità	min 560
Profondità della cavità (dal punto di riferimento anteriore del telaio)	min 550
Spazio libero del telaio anteriore - parte superiore e lati	min 2

Nota: i forni Fisher & Paykel da 60 cm possono essere installati direttamente sul cassetto. Non è necessario un ripiano intermedio.

----- INDICA IL RIFERIMENTO DEL PRODOTTO  
 - - - - - INDICA LE DISTANZE DAL MOBILIO

NOTA IMPORTANTE: in questa guida, le dimensioni possono variare di  $\pm 2$  mm (1/16"). Leggere il manuale di installazione per informazioni dettagliate sull'installazione del prodotto. Per istruzioni e specifiche di installazione complete, visitare il sito [fisherpaykel.com](http://fisherpaykel.com)

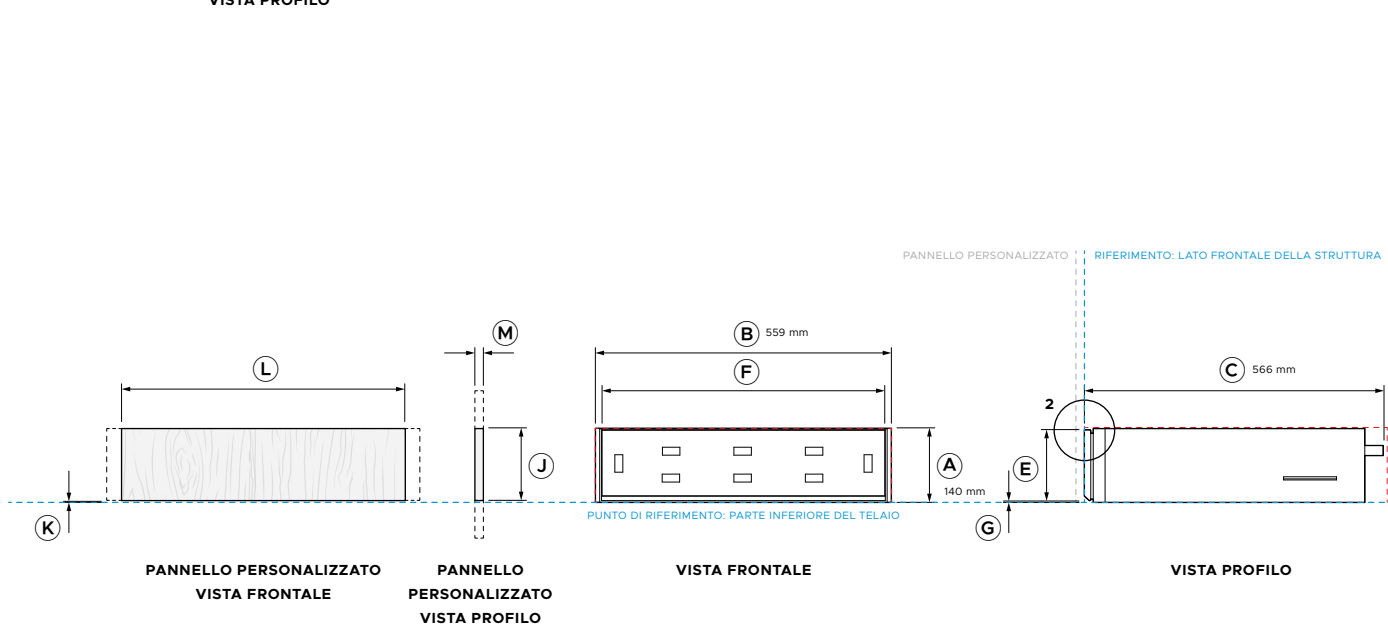
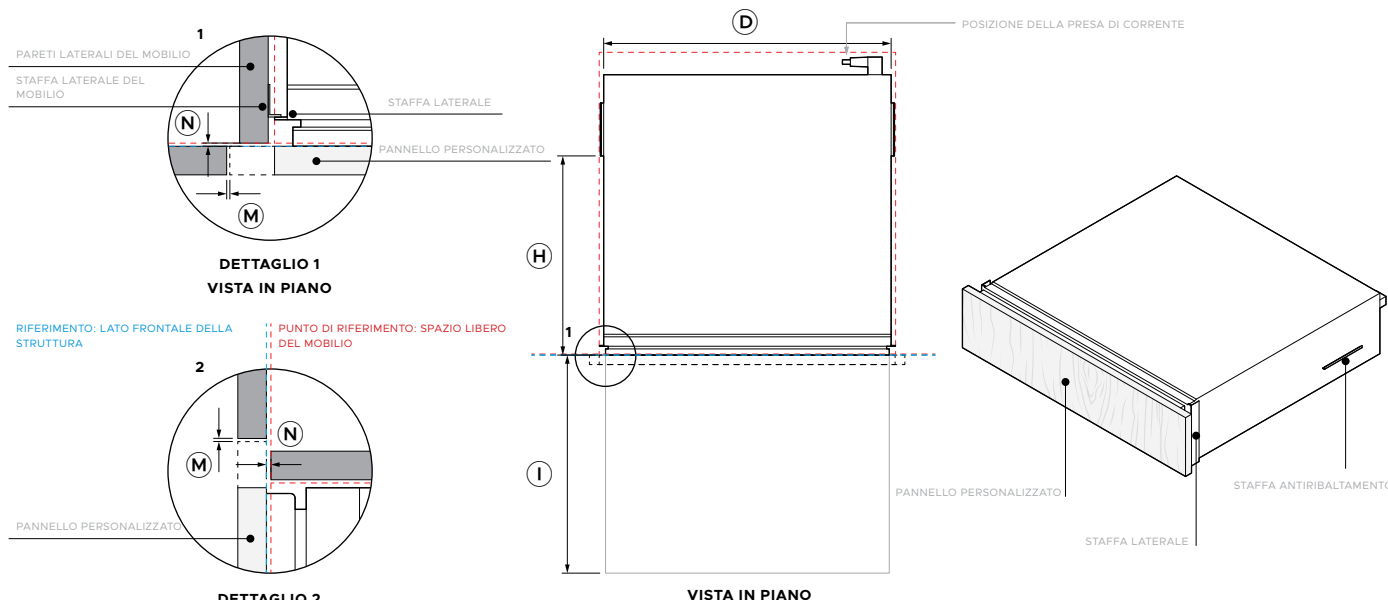

**Modello n.:**  
**VB60SDEI3** Cassetto sottovuoto integrato Serie 9 da 60 cm

Dimensioni del prodotto	mm
<b>A</b> Altezza complessiva del prodotto	140
<b>B</b> Larghezza complessiva del prodotto	559
<b>C</b> Profondità totale del prodotto (include spina di alimentazione e flangia)	563
<b>D</b> Larghezza del telaio (escluse le staffe laterali)	543
<b>E</b> Altezza del pannello interno	134
<b>F</b> Larghezza del pannello interno	536
<b>G</b> Altezza del bordo inferiore del pannello interno	2
<b>H</b> Staffa antiribaltamento sulla parte anteriore del telaio	376
<b>I</b> Estensione del cassetto	max 414

Dimensioni del pannello personalizzato	mm
<b>J</b> Altezza del pannello personalizzato	min 136
<b>K</b> Altezza del bordo inferiore del pannello personalizzato rispetto al punto di riferimento di base	max 2
<b>L</b> Larghezza del pannello personalizzato	min 536
Larghezza del pannello personalizzato per l'adattamento ai prodotti F&P da 60 cm	596
<b>M</b> Spessore del pannello personalizzato	min 16
Peso del pannello personalizzato	max 5 kg

Nota: Il pannello personalizzato può essere esteso su tutti i lati. Una volta installato, il pannello può essere regolato verticalmente per allinearsi al mobile adiacente.

Distanze minime	mm
Altezza della cavità	
- installazione indipendente	min 142
- installazione impilata	140
Larghezza della cavità	min 560
	max 568
Profondità della cavità	min 570
<b>N</b> Spazio libero del pannello personalizzato - parte superiore e lati	min 2
<b>O</b> Spazio libero per l'apertura a pressione*	min 2

\*È richiesto uno spazio di 2 mm tra la parte posteriore del pannello personalizzato e il telaio del mobile per l'azionamento dell'apertura a pressione. Distanziatore per l'installazione incluso.

Nota: i forni Fisher & Paykel da 60 cm possono essere installati direttamente sul cassetto. Non è necessario un ripiano intermedio.

----- INDICA IL RIFERIMENTO DEL PRODOTTO  
 - - - - - INDICA LE DISTANZE DAL MOBILIO

NOTA IMPORTANTE: in questa guida, le dimensioni possono variare di ±2 mm (1/16"). Leggere il manuale di installazione per informazioni dettagliate sull'installazione del prodotto. Per istruzioni e specifiche di installazione complete, visitare il sito [fisherpaykel.com](http://fisherpaykel.com)

## CONSIDERAZIONI SULLA PIANIFICAZIONE

**DISTANZIAMENTI DAL MOBILIO**

DISTANZIAMENTI	mm
<b>A</b> Spazio libero pannello anteriore/personalizzato - lati	min 2
<b>B</b> Spazio libero pannello frontale/personalizzato - parte superiore	min 2

**SOTTO IL PIANO DI LAVORO**

Se si installa un piano cottura sopra il forno, assicurarsi che sia previsto uno spazio adeguato secondo le istruzioni del produttore del piano cottura.

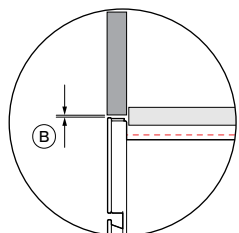

**DETAGLIO 1  
VISTA PROFILO**

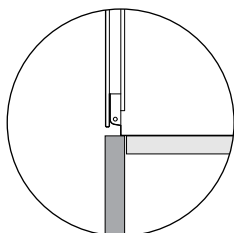

**DETAGLIO 2  
VISTA PROFILO**

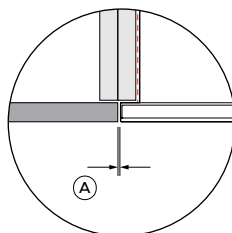

**DETAGLIO 3  
VISTA DALL'ALTO**

Non è necessario lasciare alcuno spazio libero nella parte inferiore tra il prodotto e il pannello frontale del mobile o altri elettrodomestici.

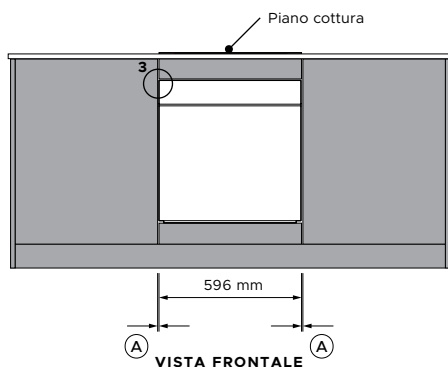

**VISTA FRONTALE**

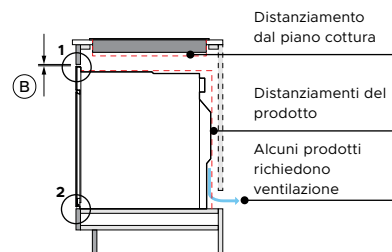

**VISTA PROFILO**

**INSTALLAZIONE**

**SINGOLO**

Consultare la sezione "Schede tecniche" di questa Guida alla pianificazione per i dettagli.

**CONFIGURAZIONE IMPILATA O A GRIGLIA**

Consultare la sezione "Altezza della pila" in questa guida alla pianificazione per i dettagli.

**FINITURA CON BORDI NERI**

Si raccomanda l'utilizzo di bordi neri a contrasto su tutti i pannelli frontali e le aperture in corrispondenza dei punti di fissaggio del prodotto, nonché sui pannelli laterali del mobile in presenza di una scanalatura.

**RIPIANO DIVISORIO**

Se il pannello frontale dell'elettrodomestico è più spesso del pannello frontale del mobile, regolare la profondità del ripiano divisorio per garantire che il forno sia a filo con la parte anteriore del mobile.

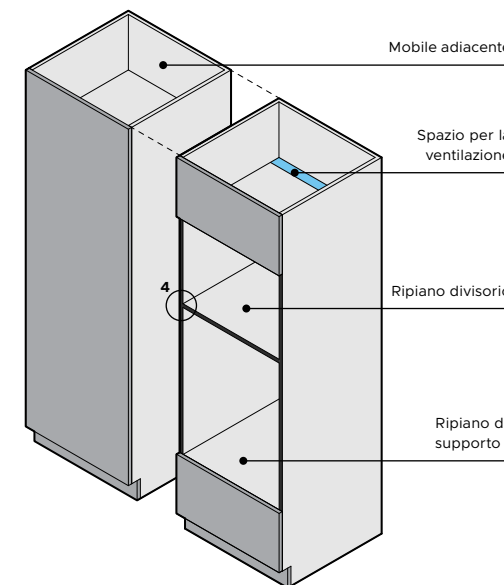

**FINITURA PER MOBILE FORNO (OPZIONALE)**

Tutti i forni sono dotati di una cornice di finitura nera opzionale per il mobile.

Prima dell'installazione, verificare che l'altezza della cornice sia compatibile con i ripiani divisori o di supporto. Se necessario, incidere e tagliare la cornice all'altezza appropriata per evitare interferenze.

Nota: i forni a microonde hanno una larghezza della cornice diversa. Assicurarsi di utilizzare la cornice corretta per ogni elettrodomestico.

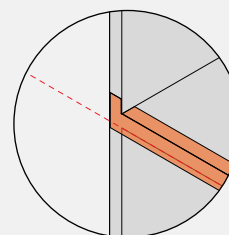

**DETAGLIO 4  
VISTA ISOMETRICA**

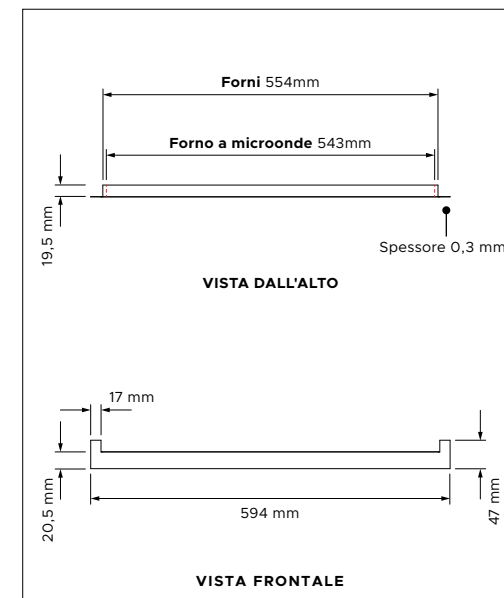

**VISTA DALL'ALTO**

**VISTA FRONTALE**

I modelli illustrati in questa Guida alla pianificazione potrebbero non essere disponibili in tutti i mercati e sono soggetti a modifiche in qualsiasi momento. Le specifiche del prodotto possono variare rispetto a quelle mostrate. Questa Guida alla pianificazione non deve essere utilizzata come guida all'installazione per alcun prodotto. Per installare in modo sicuro e corretto i prodotti qui presentati sono necessarie ulteriori informazioni. Una guida specifica all'installazione sarà disponibile con il prodotto alla consegna e sul nostro sito web fisherpaykel.com.

Non convogliare la ventilazione direttamente nella cavità di un altro elettrodomestico

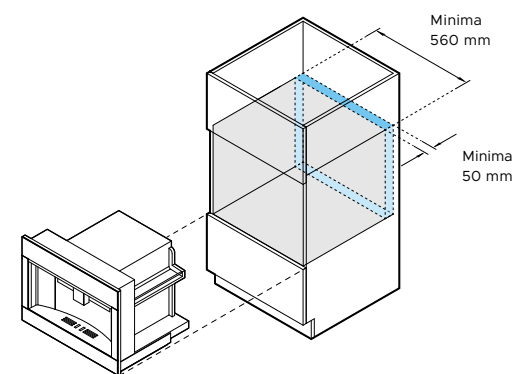
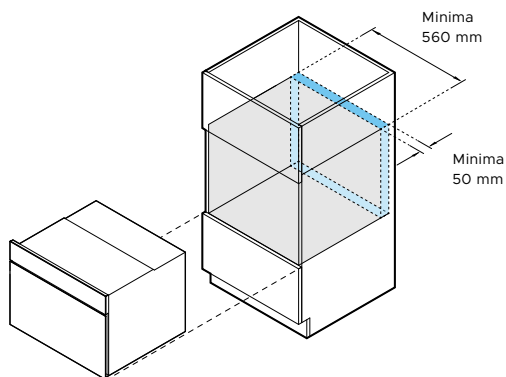
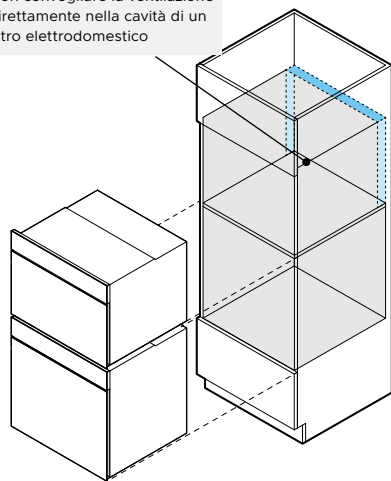

Opzioni per la superficie minima totale di ventilazione

**VENTILAZIONE**

La ventilazione è necessaria per garantire il corretto funzionamento di determinati prodotti.

**Possibili posizioni per la ventilazione:**

- Spazio dietro l'armadio
- Cavità superiore (non una cavità del prodotto)
- Cavità dello zoccolo
- Mobili adiacenti (non una cavità del prodotto)

**Mobile con pannello posteriore o installato a parete:**

Selezionare una delle posizioni di ventilazione elencate sopra, fornendo l'area minima di ventilazione richiesta.

**Mobile senza pannello posteriore:**

Se l'armadio è prodotto senza pannello posteriore e non è posizionato direttamente contro una parete, il retro aperto garantirà una ventilazione sufficiente.

Non convogliare la ventilazione direttamente nella cavità di un altro elettrodomestico.

**FORNO A MICROONDE COMPATTO**

OM60NMUNB5, OM60NMUNG5

**POSIZIONAMENTO DELLA VENTILAZIONE**

Area di ventilazione minima totale	280 cm <sup>2</sup> oppure 50 mm x 560 mm
Opzioni di ventilazione della cavità	base, lati, parte superiore o posteriore

**MACCHINA PER IL CAFFÈ INTEGRATA**

EB60MSB3, EB60MSG3

**POSIZIONAMENTO DELLA VENTILAZIONE**

Area di ventilazione minima totale	280 cm <sup>2</sup> oppure 50 mm x 560 mm
Opzioni di ventilazione della cavità	base, lati, parte superiore o posteriore

I modelli illustrati in questa Guida alla pianificazione potrebbero non essere disponibili in tutti i mercati e sono soggetti a modifiche in qualsiasi momento. Le specifiche del prodotto possono variare rispetto a quelle mostrate. Questa Guida alla pianificazione non deve essere utilizzata come guida all'installazione per alcun prodotto. Per installare in modo sicuro e corretto i prodotti qui presentati sono necessarie ulteriori informazioni. Una guida specifica all'installazione sarà disponibile con il prodotto alla consegna e sul nostro sito web fisherpaykel.com.

**ALTEZZA DELLA PILA**

L'altezza della pila corrisponde all'altezza complessiva del prodotto, tenendo conto dello spazio minimo necessario per posizionarlo sopra il pannello di controllo o il pannello frontale dell'elettrodomestico.

**A** Altezza complessiva del prodotto

+

**B** Spazio libero minimo superiore sopra il pannello frontale dell'elettrodomestico/pannello personalizzato rispetto alla parte superiore dell'elettrodomestico

=

**C** Altezza della pila

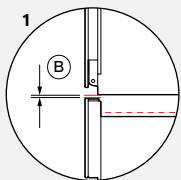

**DETTAGLIO 1  
VISTA PROFILO**

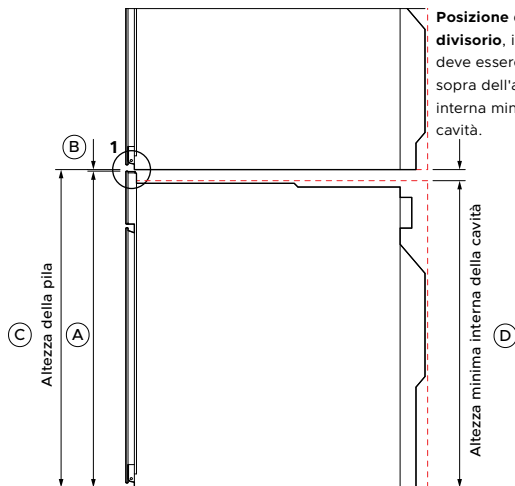

**VISTA PROFILO**

**Posizione del ripiano divisorio**, il ripiano deve essere al di sopra dell'altezza interna minima della cavità.

**Ventilazione** Per alcuni prodotti è necessaria una presa d'aria sul retro del mobile.

**Sono necessari ripiani divisorii** per sostenere gli elettrodomestici impilati e per ottenere lo spazio libero corretto.

**I ripiani divisorii** devono essere costruiti con un materiale in grado di sostenere il peso degli elettrodomestici. Assicurarsi che il prodotto non sostenga il peso di mobili o prodotti installati sopra.

**I cassetti** possono sostenere completamente un forno Fisher & Paykel da 60 cm. Non è necessario un ripiano intermedio.

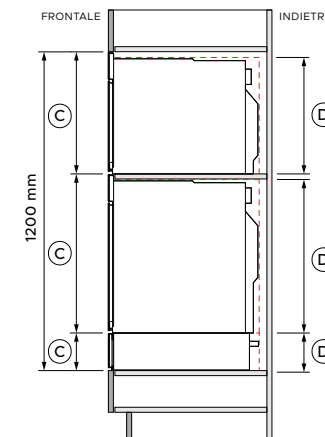

**ESEMPIO  
VISTA PROFILO**

**ALTEZZA MINIMA INTERNA DELLA CAVITÀ**

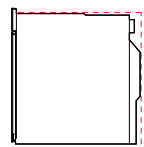

**FORNO PIROLITICO**  
OB60SAMPUNB5,  
OB60SAMPUNG5

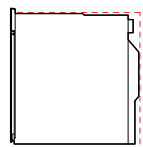

**FORNO A VAPORE COMBINATO**  
OS60SAMHUNB5,  
OS60SAMHUNG5

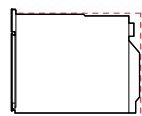

**FORNO A VAPORE COMBINATO COMPATTO**  
OS60NAMHUNB5,  
OS60NAMHUNG5

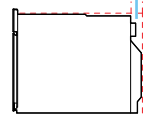

**FORNO COMBINATO A MICROONDE COMPATTO**  
OM60NMUNB5,  
OM60NMUNG5

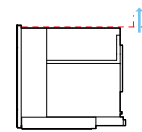

**MACCHINA PER IL CAFFÈ INTEGRATA**  
EB60MSB3, EB60MSG3

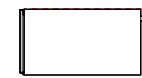

**CASSETTO SCALDAVIVANDE ALTO**  
WB60SMTB3,  
WB60SMTG3  
**CASSETTO SCALDAVIVANDE ALTO INTEGRATO**  
WB60SDTEI3

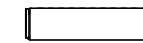

**CASSETTO SCALDAVIVANDE**  
WB60SMB3, WB60SMG3  
**CASSETTO SCALDAVIVANDE INTEGRATO**  
WB60SDEI3

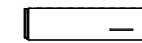

**CASSETTO PER SOTTOVUOTO**  
VB60SMB3, VB60SMG3  
**CASSETTO PER SOTTOVUOTO INTEGRATO**  
VB60SDEI3

DIMENSIONI	mm	mm	mm	mm	mm	mm	mm	mm
<b>A</b> Altezza complessiva del prodotto	598	598	458	458	458	458	290	140
<b>B</b> Spazio minimo superiore sopra il pannello anteriore/personalizzato dell'elettrodomestico	2	2	2	2	2	-	-	-
<b>C</b> Altezza della pila	600	600	460	460	460	290*	140*	140*
<b>D</b> Altezza minima della cavità	580	580	440	440	450	290	140	140

\*I forni Fisher & Paykel da 60 cm possono essere installati direttamente sul cassetto. Non è necessario un ripiano intermedio. Nota: l'installazione indipendente dei cassetti richiede uno spazio libero minimo in alto; consultare la sezione "Schede tecniche" di questa Guida alla progettazione per maggiori dettagli.

I modelli illustrati in questa Guida alla pianificazione potrebbero non essere disponibili in tutti i mercati e sono soggetti a modifiche in qualsiasi momento. Le specifiche del prodotto possono variare rispetto a quelle mostrate. Questa Guida alla pianificazione non deve essere utilizzata come guida all'installazione per alcun prodotto. Per installare in modo sicuro e corretto i prodotti qui presentati sono necessarie ulteriori informazioni. Una guida specifica all'installazione sarà disponibile con il prodotto alla consegna e sul nostro sito web fisherpaykel.com.

## SERVIZI

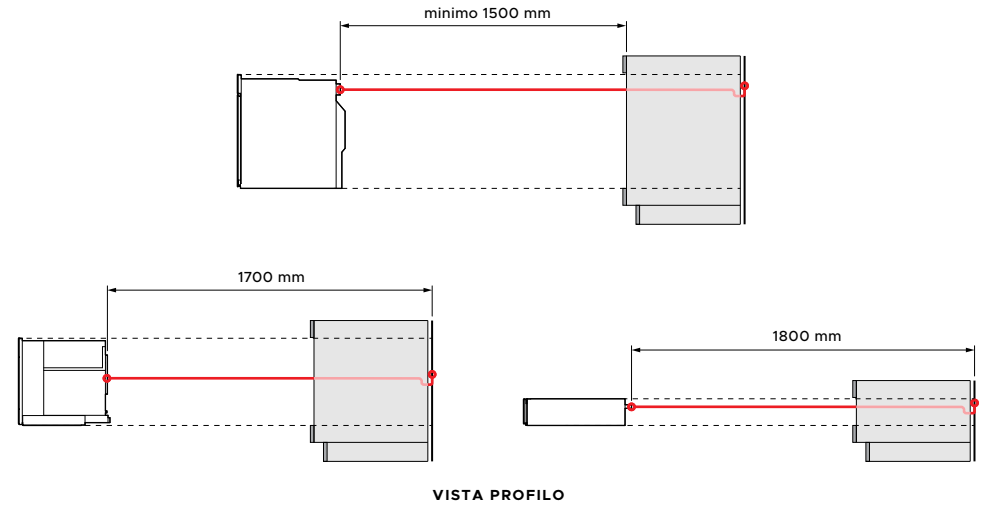
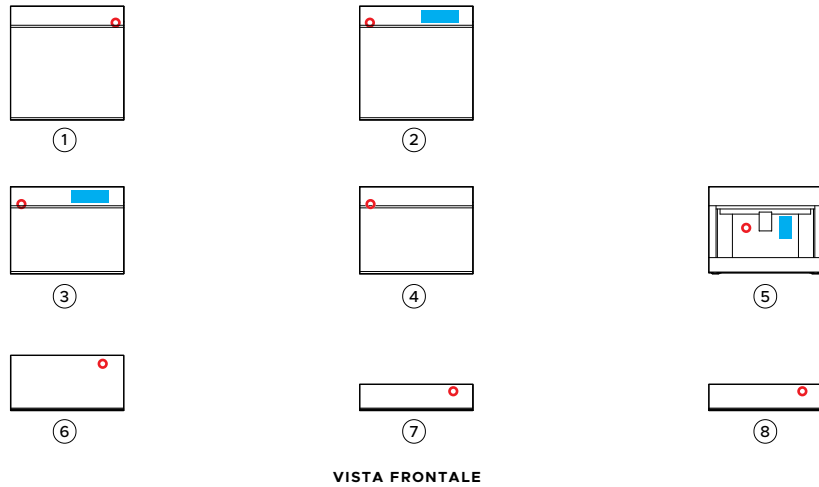

**COLLEGAMENTI**

I collegamenti possono essere posizionati in un vano adiacente su uno qualsiasi dei due lati dell'apparecchio. Assicurarsi che l'alimentazione rimanga accessibile dopo l'installazione, in modo da consentire l'accesso per eventuali interventi di manutenzione futuri del prodotto.

COLLEGAMENTO ELETTRICO POSIZIONE DEL SERBATOIO DELL'ACQUA

**CABLATO**

L'elettricista deve fornire un cavo di alimentazione libero che si estenda per almeno 1500 mm davanti al bordo inferiore dell'apertura della cavità.

Per maggiori informazioni sui requisiti elettrici, consultare la Guida all'installazione.

	FORNO PIROLITICO	FORNO A VAPORE COMBINATO	FORNO A VAPORE COMBINATO COMPATTO	FORNO COMBINATO A MICROONDE COMPATTO	MACCHINA PER IL CAFFÈ INTEGRATA	CASSETTI SCALDAVIVANDE ALTI	CASSETTI SCALDAVIVANDE	CASSETTI PER SOTTOVUOTO
<b>SERIE 11</b>	<b>1</b> OB60SAMPUNB5 OB60SAMPUNG5	<b>2</b> OS60SAMHUNB5 OS60SAMHUNG5	<b>3</b> OS60NAMHUNB5 OS60NAMHUNG5	<b>4</b> OM60NMUNB5 OM60NMUNG5				
<b>SERIE 9</b>					<b>5</b> EB60MSB3 EB60MSG3	<b>6</b> WB60SMTB3 WB60SMTG3 WB60SDTEI3	<b>7</b> WB60SMB3 WB60SMG3 WB60SDEI3	<b>8</b> VB60SMB3 VB60SMG3 VB60SDEI3
<b>COLLEGAMENTO ELETTRICO</b>								
Connessione	Cablato min 1500 mm	Cablato min 1500 mm	Cablato min 1500 mm	Cablato min 1500 mm	Cavo flessibile 1700 mm	Cavo flessibile 1800 mm	Cavo flessibile 1800 mm	Cavo flessibile 1800 mm
Posizione	in alto a destra	in alto a sinistra	in alto a sinistra	in alto a sinistra	centro a sinistra	in alto a destra	in alto a destra	in alto a destra
<b>ELETTRICO</b>								
Circuito dedicato (A)	16	16	16	16	10	10	10	10
Potenza nominale (W)	2800 - 3300	2800 - 3300	2800 - 3300	3350 - 3800	1350	810	810	320
Alimentazione (Hz)	50	50	50	50	50	50	50	50
Tensione (V)	220 - 240	220 - 240	220 - 240	220 - 240	220 - 240	220 - 240	220 - 240	220 - 240

Nota: l'installazione di più prodotti richiede la progettazione delle prese di corrente in conformità alle normative locali.

I modelli illustrati in questa Guida alla pianificazione potrebbero non essere disponibili in tutti i mercati e sono soggetti a modifiche in qualsiasi momento. Le specifiche del prodotto possono variare rispetto a quelle mostrate. Questa Guida alla pianificazione non deve essere utilizzata come guida all'installazione per alcun prodotto. Per installare in modo sicuro e corretto i prodotti qui presentati sono necessarie ulteriori informazioni. Una guida specifica all'installazione sarà disponibile con il prodotto alla consegna e sul nostro sito web fisherpaykel.com.

