

FISHER & PAYKEL

DISHDRAWER™-DISKMASKIN



INTEGRERAD

DD60DTX6HI1, DD60STX6HI1

ANVÄNDARMANUAL

EU

INNEHÅLL

Säkerhet och varningar	5
Första användningstillfället	8
Laddningsförslag	10
Diskprogram	11
Diskanpassningar	13
Fördröjd start	15
Knapplås	16
Maskindiskmedel	17
Spolglans	20
Vattenavhärdare	21
Preferenser	23
WiFi-anslutning och fjärrläge	25
Hyllfunktioner	27
Underhåll	32
Underhållslarm	36
Felsökning	37
Felkoder	40
Garanti och service	43

Registrering

För att registrera din produkt går du in på webbplatsen: fisherpaykel.com/register

LÄS OCH SPARA DEN HÄR ANVÄNDARMANUALEN

Följ grundläggande försiktighetsåtgärder när du använder din DishDrawer™-diskmaskin, inklusive följande:

Allmänt

- Informationen i denna handbok måste följas för att minimera risken för brand eller explosion eller för att förhindra skada på egendom, person eller dödsfall.
- Använd endast DishDrawer™-diskmaskinen i dess avsedda syfte i enlighet med beskrivningen i den här handboken.
- Denna maskin är avsedd för användning i hushåll och liknande applikationer såsom:
 - personalkök i butiker, kontor och andra arbetsmiljöer
 - bondgårdar
 - av gäster på hotell, motell och andra boenden
 - bed and breakfast-miljöer.
- NSF 184-certifierade diskmaskiner för hushållsbruk är inte avsedda för licensierade livsmedelsinrättningar.
- Använd endast de diskmedel eller spolglansmedel som rekommenderas för användning i hemmet och förvara medlen oåtkomligt för barn. Kontrollera att diskmedelsfacket är tomt när diskprogrammet har avslutats.
- När maskinen fylls med disk ska du placera vassa föremål så att de inte kan skada det invändiga locket på din DishDrawer™-diskmaskin och vassa knivar med handtaget uppåt för att minska risken för skärskador.
- Rör inte filterplattan i DishDrawer™-diskmaskinens botten under eller omedelbart efter användning, eftersom den då kan vara mycket varm.
- Använd inte din DishDrawer™-diskmaskin om inte alla skyddspaneler monterats korrekt.
- Mixtra inte med kontrollerna.
- Bruka inte våld mot, sitt inte på, stå inte i eller på DishDrawer™-diskmaskinens låda eller diskställ.
- Disklådan bör inte lämnas i öppet läge då detta kan medföra risk för att någon snubblar på den.
- De hopfällbara koppställen är utformade för koppar, glas och köksredskap. Luta dig inte eller stöd inte din kroppsvikt på de hopfällbara koppställen när de befinner sig i disklådan.
- För att minska skaderisken bör du inte låta barn leka i eller på DishDrawer™-diskmaskinen.
- Under vissa omständigheter kan vätgas produceras i ett värmesystem med varmt vatten som inte använts på två veckor eller längre. VÄTGAS ÄR EXPLOSIVT. Om varmvattensystemet inte använts under en längre period ska du vrida på alla varmvattenkranar och låta vattnet rinna under flera minuter innan DishDrawer™-diskmaskinen används. Detta gör att den samlade vätgasen frigörs. Eftersom gas är lättantändligt ska man inte röka eller tända en låga när detta utförs.
- Ta bort diskmaskinens lucka när en gammal DishDrawer™-diskmaskin ska repareras eller kasseras.
- Vissa diskmedel är starkt alkaliska. De kan vara extremt farliga att svälja. Undvik kontakt med huden och ögonen och håll barn borta från DishDrawer™-diskmaskinen när luckan är öppen.
- Du bör under inga omständigheter öppna disklådan när DishDrawer™-diskmaskinen är i drift.
- Knacka alltid på disklådans front för att pausa och vänta tills du hör fyra pipsignaler innan du öppnar disklådan.

SÄKERHET OCH VARNINGAR

- DishDrawer™-diskmaskinen måste användas med motor, filterplatta, filter, gallerhylla och spolarm korrekt monterade. För att identifiera dessa delar, se "Underhåll".
- Var försiktig så att inte diskföremålen som du matar in hindrar att locket stängs ordentligt med lådan. Föremålen ska placeras så att de inte sticker ut ovanför lådan.
- Om DishDrawer™-diskmaskinen inte används under en längre tid ska du stänga av elektriciteten och vattenanslutningen.
- Barn ska inte utföra rengöring eller underhåll utan tillsyn.
- Låt inte barn leka inuti, på eller med denna enhet eller med kasserad enhet.
- Hushållsmaskiner är inte avsedda att användas av barn. Barn yngre än 8 år måste hållas borta från enheten om de inte har tillsyn. Denna enhet kan användas av barn från 8 år och uppåt, och av personer med nedsatt fysisk, sensorisk eller psykisk förmåga eller brist på erfarenhet och kunskap, så länge de har tillsyn eller har fått instruktioner om användning på ett säkert sätt och är införstådda med riskerna.
- Om ett rengöringsmedel för diskmaskiner används rekommenderar vi att ett diskprogram med maskindiskmedel körs omedelbart efteråt för att förhindra att diskmaskinen skadas.
- DishDrawer™-diskmaskinen har utformats för att diska vanliga hushållsredskap. Föremål utsatta för bensin, färg, stål, järnpartiklar, frätande, syra eller alkaliska kemikalier ska inte diskas i DishDrawer™-diskmaskinen.
- Diska inte plastobjekt såvida de inte är märkta som diskmaskinssäkra eller motsvarande. För plastobjekt som inte är märkta på det sättet ska du kontrollera tillverkarens rekommendationer.
- Undvik att diska behållare med pålimmade etiketter. Etiketter som lossnar under ett diskprogram kan skada diskmaskinens system.

Installation

- DishDrawer™-diskmaskinen måste installeras och placeras i enlighet med installationsanvisningarna innan den kan användas. Om du inte har mottagit installationsinstruktioner för din DishDrawer™-diskmaskin kan du beställa dem genom att ringa en auktoriserad reparatör eller hämta dem från vår lokala Fisher & Paykel-webbplats som anges på baksidan.
- Installation och service måste utföras av en servicetekniker som har utbildats och auktoriserats av Fisher & Paykel.
- Om nätsladden har skadats måste den ersättas av en servicetekniker som utbildats och auktoriserats av Fisher & Paykel eller annan behörig person, för att undvika fara.
- Kontrollera att DishDrawer™-diskmaskinen är säkert fäst i angränsande skåp med hjälp av medföljande konsoler. Om inte detta görs kan enheten bli instabil vilket kan orsaka skador.
- Använd inte denna enhet om den är skadad, inte fungerar, delvis nedmonterad eller har delar som fattas eller är trasiga, inklusive skadad nätsladd eller kontakt.
- Förvara och använd inte bensin eller andra lättantändliga vätskor i närheten av DishDrawer™-diskmaskinen.
- Anslut till en strömkrets med rätt spänning, skydd och storlek för att undvika elektrisk överbelastning.
- Försäkra dig om att nätsladden placeras så att den inte trampas på, snubblas på eller utsätts för skada eller påfrestning.
- Installera eller förvara inte DishDrawer™-diskmaskinen där den utsätts för temperaturer under fryspunkten eller i utomhusklimat.
- Använd inte förlängningsladd eller en bärbar, elektrisk enhet (t.ex. fördelningsdosa) för att ansluta DishDrawer™-diskmaskinen till nätströmmen.
- Denna maskin måste vara jordad. Jordning minskar risken för elstötar genom att strömmen avleds vid händelse av fel eller avbrott.

SÄKERHET OCH VARNINGAR

- Denna enhet är utrustad med en nätsladd med jordad ledning och jordad kontakt. Kontakten måste anslutas till lämpligt uttag som är jordat enligt lokala regler och bestämmelser. Om utrustningens jordledning inte ansluts på rätt sätt kan det utgöra en risk för elektriska stötar. Rådgör med behörig elektriker eller servicetekniker som utbildats och auktoriserats av Fisher & Paykel om du är osäker på om enheten är korrekt jordad.
- Modifiera inte kontakten som levereras med enheten – om den inte passar i uttaget ska du kontakta en servicetekniker som utbildats och auktoriserats av Fisher & Paykel eller en behörig elektriker.
- Om DishDrawer™-diskmaskinen installeras som en permanent ansluten enhet, måste den anslutas till ett jordat metallföremål, permanent ledningssystem eller en utrustningsjordad ledare måste dras med kretsledningarna och anslutas till utrustningsjordad terminal eller bly på enheten.

Underhåll

- Koppla bort apparaten från nätuttaget före rengöring eller underhåll.
- När enheten kopplas från ska du dra ur den genom att hålla i kontakten och inte i sladden för att undvika skada.
- Reparera inte eller byt inte själv ut någon del av enheten. Försök inte heller utföra service om det inte rekommenderas i denna handbok. Vi rekommenderar att du kontaktar en servicetekniker som har utbildats och auktoriserats av Fisher & Paykel eller kundtjänst.
- Håll golvet rent och torrt runt din enhet för att minska halkrisken.
- Håll området runt/under din enhet fritt från ansamlingar av lättantändligt material såsom ludd, papper, trasor och kemikalier.

WiFi

- Du får inte ändra eller modifiera den trådlösa kommunikationsenheten på något sätt. Ändringar eller modifieringar som inte uttryckligen har godkänts av Fisher & Paykel kan häva användarens behörighet att använda utrustningen.

FÖRSTA ANVÄNDNINGSTILLFÄLLET

- Se till så att installatören har genomfört "Checklista för slutkontroll" i installationsanvisningarna.
- Läs igenom denna handbok och notera avsnittet "Säkerhet och varningar".
- Ta bort allt internt och externt förpackningsmaterial och kassera på ett ansvarsfullt sätt. Återvinn de artiklar som går att återvinna.

DD60DTX6I1-modeller

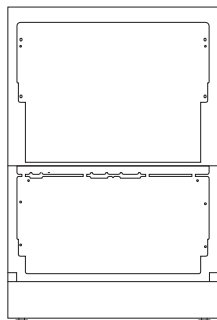

DD60STX6I1-modeller

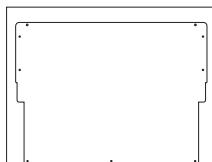

Överblick kontrollpanel

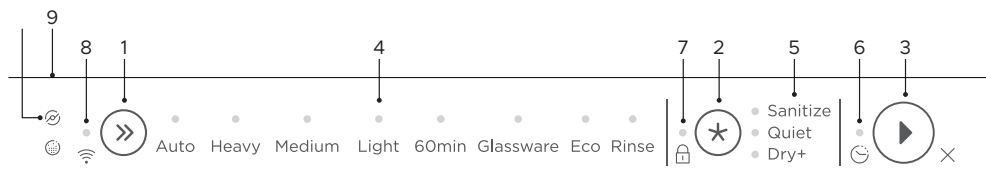

Kontrollpanelens funktioner

- | | |
|----------------------------------|-----------------------------------|
| ① Val av diskprogram | ⑥ Indikator för fördröjd starttid |
| ② Val av diskanpassning | ⑦ Låsindikator |
| ③ Start | ⑧ WiFi-indikator |
| ④ Indikatorer för diskprogram | ⑨ Indikator för blockerad spolarm |
| ⑤ Indikatorer för diskanpassning | !0 Indikator för filterrengöring |

FÖRSTA ANVÄNDNINGSTILLFÄLLET

Diskföremål

Kombinationen av höga temperaturer och diskmedel kan skada vissa föremål. Se tillverkarens riktlinjer eller diska för hand om du är osäker.

Bestick och silver

Alla bestick och allt silver bör köras i programmet RINSE (SKÖLJ) omedelbart efter att de använts för att förhindra att de blir matta i färgen. Silverföremål bör inte komma i kontakt med rostfritt stål, det kan leda till missfärgning. Ta ur silverbesticken ur DishDrawer™-diskmaskinen och handtorka omedelbart.

Aluminium

Aluminium kan få en matt yta av diskmedel. Förändringsgraden beror på diskmedlets eller aluminiumets kvalitet.

Andra metaller

Föremål i järn och gjutjärn kan rosta och missfärga andra föremål. Koppar, tenn och mässing har en tendens att missfärga.

Trä

Träföremål är vanligtvis känsliga för värme och vatten. Regelbunden diskning i DishDrawer™-diskmaskinen kan på sikt skada föremålen.

Glas

De flesta glasföremål går att diska i maskin. Kristall, väldigt fint och antikt glas kan bli repigt och tappa lystern.

Plast

Vissa plastsorter kan ändra form eller färg av varmt vatten. Se handboken från tillverkaren. Plastföremål som går att maskindiska bör tyngas ner så att de inte välter och fylls med vatten eller ramlar igenom basstället under diskprogrammets gång.

Dekorerade föremål

De flesta moderna kinamönster tål maskindisk. Antika föremål, de med mönster målat över glasyren, guldkanter eller handmålat porslin kan vara känsligare att maskindiska.

Limmade föremål

Vissa limsorter mjukas upp eller löses upp när de diskas i maskin.

Vattnets hårdhet

Hårt vatten är vatten med en hög koncentration av mineraler t.ex. kalcium och magnesium. Det kan vara skadligt för DishDrawer™-diskmaskinens prestanda och delar kan skadas över tid. Med tiden tappar glas som diskas i hårt vatten lystern och disken fläckas eller täcks av en vit beläggning. Vattnets hårdhet varierar geografiskt.

Om du har hårt vatten i ditt hem

- Se "Rekommendationer gällande mängden pulverdiskmedel" och "Vattenavhårdare".
- Använd spolglans. Vi rekommenderar att du höjer spolglansinställningen till 5 för att förbättra diskprestandan. Se "Preferenser" för mer information.

Använd ett diskmaskinsrengörings-/avkalkningsmedel regelbundet eller när du upptäcker att kalk bildas i din DishDrawer™-diskmaskin.

Om du har mjukt vatten i ditt hem

- Undvik att använda för mycket diskmedel. Se "Rekommendationer gällande mängden pulverdiskmedel".

LADDNINGSFÖRSLAG

När du laddar disklådan bör du se till att föremålen placeras så att vatten som kommer från den roterande spolarmen når överallt. I annat fall kommer diskprestandan att reduceras.

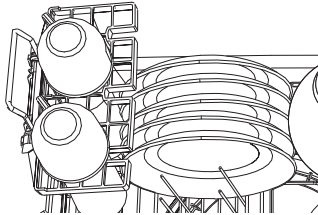

Se till att

- Spolarmarna roterar fritt.
- Glas och andra ömtåliga föremål står stabilt.
- Alla öppningar är vända nedåt.
- Tallrikar står med ett jämnt mellanrum.
- Alla vassa föremål har placerats på ett säkert sätt för att undvika personskada eller skada på produkten.

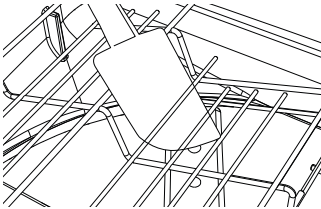

Undvik att

- Överbelamra maskinen.
- Placera föremål som sticker ut under ställen och korgen som kan förhindra att spolarmen roterar.
- Placera föremål som sticker ut längst upp i lådan.
- Med föremål blockera diskvattnet på de hopfällbara koppställen.

Maximala inställningar per låda: 6.

Information om diskprogramdata och standardtest

Informationen om diskprogramdata och standardtest finns online, genom att gå till <https://www.fisherpaykel.com> och söka efter din modellkod.

*Maximal diskhöjd för standard karmodeller är 280 mm och 310 mm för höga karmodeller.

DISKPROGRAM

Din DishDrawer™-diskmaskin har ett antal diskprogram utformade efter dina behov. Genom att välja den lämpligaste cykeln för varje uppsättning får du bästa diskresultat.

Programmet Eco (Eko) är det mest effektiva programmet när det gäller att kombinera energi- och vattenförbrukning. Genom att ladda diskmaskinen till full kapacitet bidrar du till att spara vatten och energi. Försköljning av föremål ökar vatten- och energiförbrukningen och rekommenderas inte. Om du diskar med diskmaskinen förbrukar du vanligtvis mindre energi och vatten än vid handdisk, om maskinen används enligt tillverkarens anvisningar.

DISKPROGRAM	PROGRAMBESKRIVNING
AUTO	Lämpligt för all typ av disk. Diskmaskinen väljer automatiskt optimalt diskprogram
HEAVY (HÅRT)	Utformat för hårt smutsade grytor, kastruller och tallrikar
MEDIUM	Lämpar sig bäst för ganska hårt smutsad disk eller matrester som har lämnats att torka under natten
LIGHT (LÄTT)	För väldigt lätt smutsad disk som är lätt att få bort, torkning ingår inte
60MIN	Används för ganska hårt smutsad disk eller matrester som har lämnats att torka under natten, torkning ingår inte
GLASSWARE (GLAS)	För lätt smutsat och värmekänsligt porslin och glas, t.ex. vinglas
ECO (EKO) (standardinställning)	För normalt smutsad disk för optimal vatten- och energiförbrukning
RINSE (SKÖLJ)	Förhindrar odör och att smuts torkar in på disken

Ställa in ett diskprogram

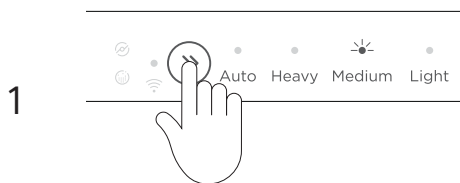

Se till att DishDrawer™-diskmaskinen är påslagen och att du fyllt på maskindiskmedel.

Tryck på » för att bläddra genom tillgängliga diskprogram, indikatorn för valt diskprogram tänds på displayen.



Tryck på ► för att starta disken och stäng lådan inom 7 sekunder.

*Du kan ändra din DishDrawer™-diskmaskin till standard för den senaste cykeln som användes. Detta kan leda till att produkten använder ytterligare vatten och energi. Se "Inställningar".

Pausa ett diskprogram



Knacka på luckan 2 gånger.

Avbryta ett diskprogram med luckan öppen



Håll ► intryckt.

Om det finns vatten i disklådan töms det ut automatiskt innan DishDrawer™-diskmaskinen stängs av.

- Om du håller ► intryckt för länge kan det hända att FÖRDRÖJD START aktiveras. Indikatorn för fördröjd start blinkar och en signal hörs för att signalera detta. Se "Avbryta fördröjd start" för mer information.

Avbryta ett diskprogram med luckan stängd



Knacka två gånger på luckan för att pausa aktuell cykel. Öppna disklådan och håll ► intryckt.

DISKANPASSNINGAR

Efter att du ställt in ett diskprogram kan du välja ett av följande alternativ. Endast en anpassning kan ställas in per gång.

DRY+ (TORRT)

Höjer sköljningstemperaturen och ökar torkningsfasens längd.

QUIET (TYST)

Sänker motorhastigheten för att minska brus vilket är perfekt i bostäder med öppen planlösning och användning under natten.

SANITIZE (SANERING)

Höjer vattentemperaturen under sköljfasen för att rengöra disken ordentligt.

DISKPROGRAM	TILLGÄNGLIG ANPASSNING
AUTO	DRY+ (TORRT)
HEAVY (HÅRT)	DRY+ (TORRT), SANITIZE (SANERING)
MEDIUM	DRY+ (TORRT), SANITIZE (SANERING), QUIET (TYST)
LIGHT (LÄTT)	DRY+ (TORRT)
60MIN	DRY+ (TORRT)
GLASSWARE (GLAS)	DRY+ (TORRT)
Eco (eko) (standardinställning)	
Rinse (skölj)	

Ställa in en diskanpassning

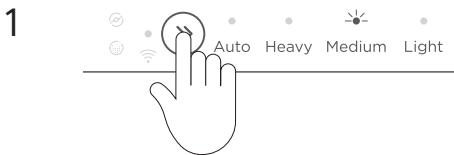

Se till att DishDrawer™-diskmaskinen är påslagen, att du fyllt på maskindiskmedel och att ett diskprogram har valts.

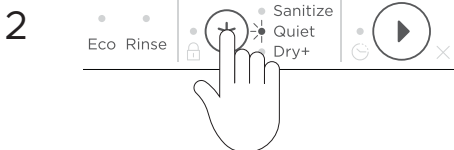

Tryck på ★ för att bläddra genom tillgängliga diskanpassningar, indikatorn för vald diskanpassning tänds på displayen.

Tryck på ► för att starta disken innan lådan stängs.

DISKANPASSNINGAR

Använda SANITIZE (SANERING)

Diskanpassningen SANITIZE (SANERING) justerar diskprogrammet att uppfylla villkoren som krävs enligt avsnitt 6, NSF 184 för att sanering ska ske. När SANITIZE (SANERING) körs övervakas diskprogrammet för att se till att dessa villkor uppfylls.

Endast program som använder diskanpassningen SANITIZE (SANERING) är certifierade att uppfylla villkoren som krävs enligt avsnitt 6, NSF 184. Andra diskprogram uppnår troligtvis inte temperaturer som krävs för att sanering ska ske. Se tabellen på föregående sida för diskprogram där saneringsprogrammet är tillgängligt.

För att sanering ska ske kan vattentemperaturen uppnå 70 °C. Se till att alla föremål tål maskindisk innan saneringsanpassningen körs.

Om disken avbryts eller om vattenförsörjningen stängs av under programmets gång kan det hända att uppvärmningsvillkoren för sanering inte uppfylls. Du kan behöva köra programmet igen.



Om saneringen har genomförts

Diskprogrammet avslutas som vanligt.



Om saneringen inte har genomförts

Ett larm hörs och när lådan öppnas blinkar indikatorn för SANITIZE (SANERING).

- ① Kontrollera om vattenförsörjningen har stängts av eller om diskprogrammet har blivit avbrutet.
- ② Tryck en gång på ► och håll intryckt för att få pipandet att sluta och sedan igen för att rensa larmkoden.
- ③ Återställ SANITIZE (SANERING) och kör cykeln igen.

Mer information finns i "Felkoder".

FÖRDRÖJD START

Ställ in att DishDrawer™-diskmaskinen ska starta senare under dagen och köra valt diskprogram. FÖRDRÖJD START går att ställa in när du valt ett diskprogram och kan ställas in för upp till 12 timmar.

Ställa in fördröjd start

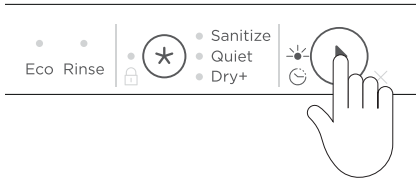

Håll ► intryckt. Varje signal indikerar + 1 timmes fördröjning och kan ställas in för upp till 12 timmar.

- Om du bläddrar förbi 12 timmar kommer DishDrawer™-diskmaskinen att avsluta FÖRDRÖJD START.
- Nedräkningen börjar när du släpper ►. Valt diskprogram startar när nedräkningen är klar, förutsatt att lådan är stängd.
- Om lådan inte stängs inom 7 sekunder efter att DELAYED START (FÖRDRÖJD START) ställts in eller om lådan öppnas efter att det ställts in kommer DELAYED START (FÖRDRÖJD START) att pausas efter att lådan stängts. Tryck på ► och stäng lådan för att starta igen.

Avbryta fördröjd start



Håll ► intryckt.

Om det finns vatten i disklådan töms det ut automatiskt innan DishDrawer™-diskmaskinen stängs av.

KNAPPLÅS

Det går att låsa DishDrawer™-diskmaskinen för rengöring och för att förhindra oavsiktlig användning. När du låser kontrollpanelen går det inte att trycka på knapparna. Se "Preferenser" för att låsa disklådan.

Låsa DishDrawer™-diskmaskinen

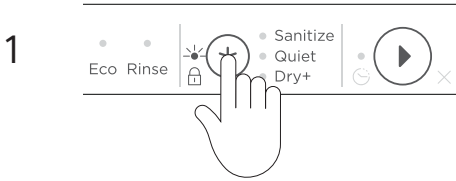

Öppna lådan och håll ★ intryckt tills en ljudsignal hörs och låsindikatorn börjar blinka.

Lås DishDrawer™-diskmaskinen under drift

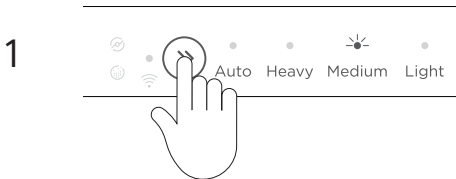

Välj önskat diskprogram.

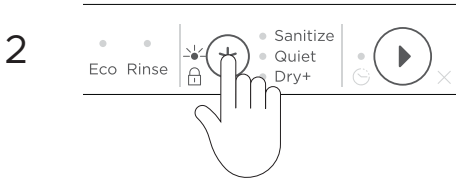

Håll ★ intryckt tills en ljudsignal hörs och låsindikatorn börjar blinka.



Tryck på ► inom 10 sekunder och stäng lådan för att starta disken.

- Om programmet inte startas inom 10 sekunder aktiveras låsfunktionen för kontrollpanelen och diskprogrammet startas inte.

Låsa upp DishDrawer™-diskmaskinen



Med luckan öppen

Håll ★ intryckt tills låsindikatorn lyser med svagt sken.

Med luckan stängd

Knacka på luckan 3 gånger tills en ljudsignal hörs.

MASKINDISKMEDEL

VARNING: Maskindiskmedel är starkt alkaliska. De kan vara extremt farliga att svälja. Undvik kontakt med huden och ögonen och håll barn och mentalt funktionshindrade personer borta från diskmaskinen när luckan är öppen. Kontrollera så att diskmedelsfacket är tomt när diskprogrammet är slut.

Olämpliga diskmedel

Dessa typer av diskmedel är inte lämpliga och kan skada din DishDrawer™-diskmaskin och leda till reparation som inte täcks av garantin.

- Diskmedel i vätskeform
- Tvål
- Tvättmedel
- Desinfektionsmedel
- Handtvätt

Använda pulverdiskmedel

Placera inte diskmedelstabletter eller -påsar i diskmedelsfacket. Se följande "Rekommendationer gällande mängden pulverdiskmedel" tabell och diskmedeltillverkarens riktlinjer. Inget diskmedel krävs för RINSE (SKÖLJ).

1

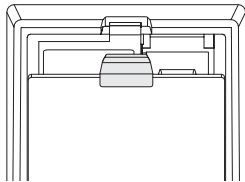

Tryck ner spärren för att öppna facket. Kontrollera så att facket är tomt och torrt.

2

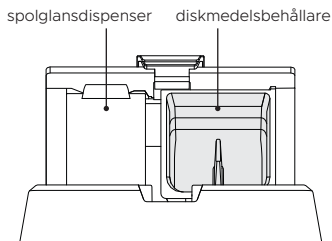

Tillsätt pulverdiskmedel i diskmedelsbehållaren och stäng luckan försiktigt tills den klickar på plats.

Diskmedlet släpps automatiskt ut i disklådan under diskprogrammet.

Det krävs mer diskmedel vid disk av väldigt smutsiga föremål i hårt vatten. Se "Rekommendationer gällande mängden pulverdiskmedel".

MASKINDISKMEDEL

Använda fasta tabletter eller påsar

Om du använder tabletter vid hårt vatten kan diskprestandan förbättras. Följ tillverkarens riktlinjer. Det kan hända att vissa tabletter eller påsar inte är lämpliga för alla diskprogram.

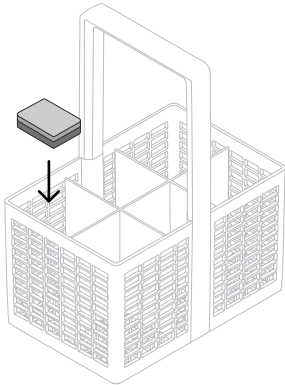

Placera i bestickkorgen

Placera tabletten eller påsen i bestickkorgen och se till att den inte kommer i direkt kontakt med disken.

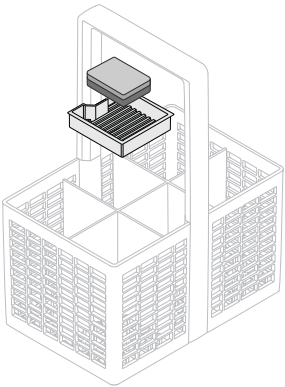

Placera på tablettbricka

Placera tabletten eller påsen på tablettbrickan i bestickkorgen och se till att den inte kommer i direktkontakt med disken.

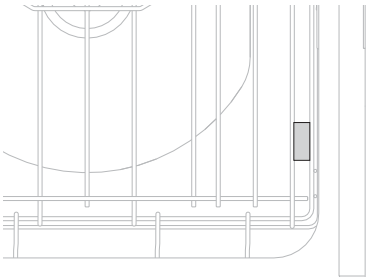

Placera direkt i baljan

Placera tabletten eller påsen i hyllan vid sidan enligt bilden.

Placera inte i botten på lådan eftersom det kan störa spolarmens rotation och påverka diskprestandan.

MASKINDISKMEDEL

Rekommendationer gällande mängden pulverdiskmedel

Den rekommenderade diskmedelmängden beror på vattnets hårdhet och hur smutsig disken är. Använd tabellen nedan för att fastställa optimal mängd pulverdiskmedel baserat på vattnets hårdhet och hur smutsig disken är. Se beskrivningarna för "Diskprogram" för att välja ett program efter hur smutsig disken är.

VATTNETS HÅRDHET		SMUTSGRAD	DISKMEDELSMÄNGD PER LÅDA		TABLETT
		LIGHT* (LÄTT)	10 g	1/3	Rekommenderas inte
MJUKT	<100PPM	MEDIUM	20 g	2/3	OK
		HEAVY (HÅRT)	30 g	Full	OK
		LIGHT* (LÄTT)	20 g	2/3	Rekommenderas inte
MEDEL	100–250PPM	MEDIUM	20 g	2/3	OK
		HEAVY (HÅRT)	30 g	Full	OK
		LIGHT* (LÄTT)	30 g	Full	OK
HÅRT	>250PPM	MEDIUM	30 g	Full	OK
		HEAVY (HÅRT)	>30 g	Full*	OK

*Ytterligare diskmedel kan tillsättas direkt i botten av karet, under diskmedelsfacket.

SPOLGLANS

Spolglans ger en skinande yta på glas och porslin och förhindrar att metaller missfärgas. Vi rekommenderar användning av spolglans regelbundet för optimala torkresultat. Vid dispensering kan flera pulserande ljud höras. Detta är normalt.

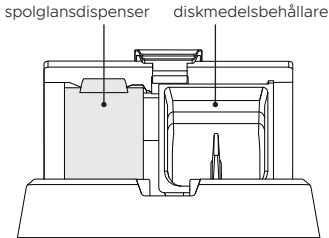

Spolglansdispensern är placerad inuti lådan bredvid diskmedelsfacket. Den rymmer cirka 80 ml spolglansmedel.

Använda spolglans

Mängden spolglans som dispensereras i varje disk kanske måste justeras efter vattenförhållandena där du bor. Se "Preferenser" och "Vattenavhårdare" för riktlinjer. Om pulverdiskmedel används rekommenderar vi att du fyller spolglansdispensern innan du tillsätter diskmedel.

1

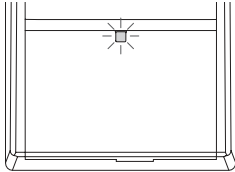

Kontrollera indikatorn för spolglans:

- Om indikatorn lyser starkt röd ska spolglansmedel fyllas på.
- Om indikatorn lyser svagt krävs ingen påfyllning.

2

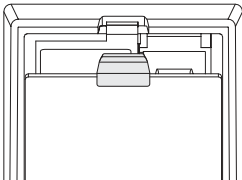

Tryck ner spärren för att öppna dispensern innan du lyfter upp spolglansluckan.

3

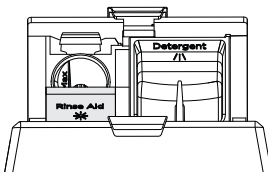

Lyft upp luckan och häll i spolglans i öppningen och var försiktig så att du inte spiller i lådan eller diskmedelsbehållaren.

Stäng luckan tills den klickar på plats.

Oavsiktligt spill i baljan eller diskmedelsbehållaren måste omedelbart torkas upp. Utspilld spolglans kan leda till att det skummar mycket. Garantin täcker inte service som relaterar till dessa fel.

VATTENAVHÄRDARE

Saltbehållaren måste alltid fyllas med småkornigt salt speciellt anpassat för avhärdningssystem. Vi rekommenderar inte att matlagningssalt som till exempel bordssalt, havssalt eller kulor används eftersom de kan vara orena, vilket skadar vattenavhårdaren. Tillsätt inte diskmedel eller spolglans i saltbehållaren. Det kommer att orsaka skada.

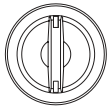

saltbehållare

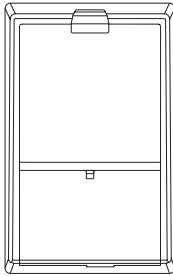

Saltbehållaren är placerad inuti lådan bredvid diskmedelsfacket. Den rymmer cirka 400 g salt (den faktiska kapaciteten varierar beroende på märke och kornstorleken på det salt som används).

Dubbelmodeller: varje låda har sin egen behållare.

Använda saltbehållaren

Se tabellen "Rekommendationer gällande vattnets hårdhet" för att fastställa den inställning för vattnets hårdhet som passar bäst. Du kan höra vissa ljud när vattenavhårdaren används vilket är normalt.

1

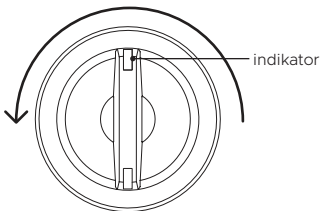

Vrid locket moturs för borttagning.

2

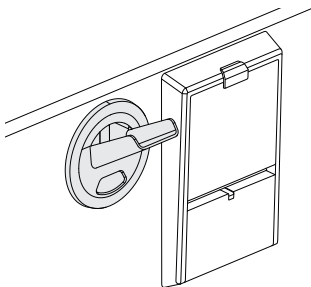

Fäst salttratten på DishDrawer™-diskmaskinen och håll försiktig i salt i behållaren.

När man fyller på saltbehållaren kan vatten rinna ut. Detta är normalt.

Ta bort salttratten och sätt tillbaka locket genom att vrida medurs till det sitter på plats. Kör cykeln RINSE (SKÖLJ) för att få bort eventuellt vatten eller spillda saltkorn.

När ska saltbehållaren fyllas på

Om saltindikatorn lyser röd måste saltbehållaren fyllas på. Om saltindikatorn är svart finns det tillräckligt med salt i behållaren. När du fyllt på behållaren för första gången ska cirka 250 g salt tillsättas varje gång en påfyllning krävs. På detta sätt behålls en hög saltkoncentration för att erhålla optimal prestanda.

VATTENAVHÄRDARE

Rekommendationer gällande vattnets hårdhet

- Använd tabellen nedan för att fastställa optimal inställning för vattnets hårdhet. Din lokala vattenleverantör kan ge dig information.
- Om du har installerat en vattenavhårdare i hushållet använder du inställningen som rekommenderas för vatten med en hårdhet under 100 ppm/6 gpg, oavsett vattnets hårdhet i området där du bor.
- Om vattnets hårdhet är över 625 ppm/36 gpg kommer din DishDrawer™-diskmaskins prestanda att försämrans över tid. Spolglansinställningen ska vara 5.

INSTÄLLNING	SKALOR FÖR VATTNETS HÅRDHET					
	PPM*	GPG**	°DH	°FH	°E/°CLARK	MMOL/L
0	0 – 100	0 – 6	0 – 5,6	0 – 10	0 – 7	0 – 0,1
1	100 – 250	6 – 14	5,6 – 14	10 – 25	7 – 17,5	0,1 – 2,5
2	250 – 350	14 – 20	14 – 19,6	25 – 35	17,5 – 24,5	2,5 – 3,5
3	350 – 450	20 – 26	19,6 – 25,2	35 – 45	24,5 – 31,5	3,5 – 4,5
4	450 – 550	26 – 32	25,2 – 30,8	45 – 55	31,5 – 38,5	4,5 – 5,5
5	550 – 625	32 – 36	30,8 – 35	55 – 62	38,5 – 43,8	5,5 – 6,2

*ppm = parts per million (delar per miljon) | **gpg = grains per gallon (korn per gallon).

PREFERENSER

Du kan ändra valfri inställning för alternativen nedan innan en diskcykel startas.

WiFi

Gör att din DishDrawer™-diskmaskin kan ansluta till ditt hemmanätverk. Se "WiFi-anslutning och fjärrläge" för mer information.

Rinse aid (spolglans)

Styr mängden spolglans som dispenserar. Se "Spolglans" för mer information.

Water softener (vattenavhårdare)

Välj en lämplig inställning för vattnets hårdhet i området där du bor. Se "Rekommendationer gällande vattnets hårdhet".

Auto power-on* (automatisk påslagning)



























Din DishDrawer är inställd att slås på automatiskt i 30 sekunder när du öppnar luckan. Denna funktion kan stängas av.

Tones (ljudsignaler)

Justerar inställning av ljudsignaler. När OFF (AV) är inställt kommer alla ljudsignaler att tystas förutom fellarm.

Auto lock (automatiskt lås) Gör att lådan låser sig automatiskt 30 sekunder efter att den har stängts.

Visning av inställningar

ALTERNATIV	DISPLAY	INSTÄLLNINGAR
WiFi	<ul style="list-style-type: none"> • Sanitize • Quiet • Dry+ 	Frånkopplad 
Rinse aid (spolglans)	<ul style="list-style-type: none"> • Sanitize • Quiet • Dry+ 	Off (av)     
Water softener (vattenavhårdare)	<ul style="list-style-type: none"> • Sanitize • Quiet • Dry+ 	Off (av)     
Auto power-on* (automatisk påslagning)	<ul style="list-style-type: none"> • Sanitize • Quiet • Dry+ 	Off (av)     
Tones (ljudsignaler)	<ul style="list-style-type: none"> • Sanitize • Quiet • Dry+ 	Off (av)     
Auto lock (automatiskt lås)	<ul style="list-style-type: none"> • Sanitize • Quiet • Dry+ 	Off (av)     

*Kan användas som sabbatfunktion.

PREFERENSER

Ändra inställningarna

1

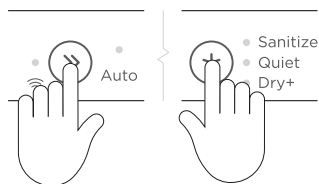

Kontrollera att ingen diskning pågår och öppna sedan lådan. Håll » och ★ intryckta samtidigt i fyra sekunder.

2

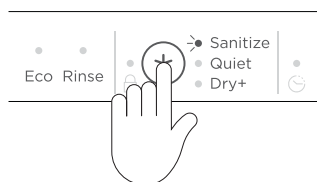

Tryck på ★ för att bläddra genom inställningarna. Indikatorerna för diskpassning visar vilken inställning som valts. Se "Visning av inställningar" för mer information.

3

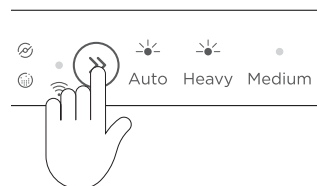

Tryck på » för att ändra inställningen för ett alternativ. Diskprogramsindikatorerna visar vilken inställning som valts. Se "Visning av inställningar" för mer information.

4

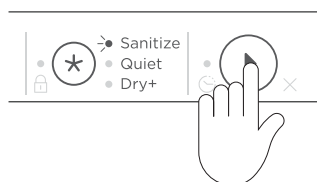

Tryck på ► för att spara den nya inställningen och stänga menyn. Om du någon gång vill lämna menyn håller du ► intryckt för att avbryta.

Dubbelmodeller

Om du ändrar inställningarna för en balja tillämpas de för båda lådorna.

WIFI-ANSLUTNING OCH FJÄRRÄLÄGE

Det går att ansluta apparaten till ditt trådlösa hemmanätverk och fjärrmanövrera via appen.

Komma igång

- Se till att ditt WiFi-nätverk är aktiverat.
- Du får en steg-för-steg-guide på både din apparat och din mobila enhet.
- Det kan ta upp till 10 minuter att ansluta din apparat.
- Se appen för ytterligare riktlinjer och felsökning.

På din mobila enhet:

- ① Ladda ner appen från www.fisherpaykel.com/connect
- ② Registrera dig och skapa ett konto.
- ③ Lägg till din apparat och ställ in WiFi-anslutningen.

Anslut till ditt trådlösa hemmanätverk

1

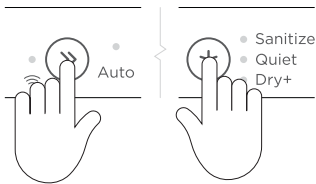

Kontrollera att ingen diskning pågår och öppna sedan lådan. Håll » och ★ intryckta samtidigt i fyra sekunder.

2

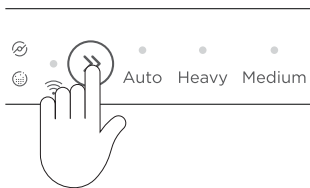

Håll intryckt » för att ansluta till WiFi-nätverket. Tryck annars ★ för att bläddra till WiFi-menyn, håll sedan intryckt » för att ansluta. När WiFi blinkar följer du uppmaningarna i appen för att slutföra inställningen.

3



Tryck på ► för att spara och stänga menyn när WiFi är ansluten. Om du någon gång vill lämna menyn håller du ► intryckt för att avbryta.

WIFI-ANSLUTNING OCH FJÄRRLÄGE

Aktivera fjärrläge

1

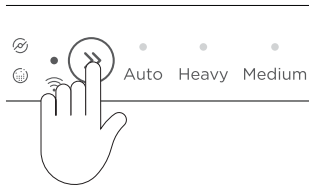

När din DishDrawer™-diskmaskin är ansluten till ditt WiFi-nätverk håller du » intryckt i fyra sekunder.

2



När  blinkar stänger du lådan för att aktivera **FJÄRRLÄGET**.

Om lådan inte stängs inom 7 sekunder när  blinkar aktiveras inte **FJÄRRLÄGET**.

Inaktivera fjärrläge

FJÄRRLÄGET inaktiveras automatiskt efter 72 timmer eller om ett fel inträffar. **FJÄRRLÄGET** inaktiveras också om lådan öppnas.

Bestickkorg

Vi rekommenderar att knivarna och vassa bestick placeras med handtaget uppåt för att minska risken för skador. Blanda skedar, knivar och gafflar i samma sektion, för att inte besticken skall fastna i varandra och för att se till att vattnet cirkulerar fritt. Undvik missfärgning genom att inte blanda rostfritt stål med silverbestick.

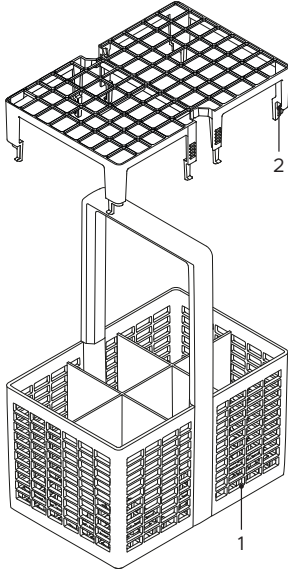

Funktioner och tillbehör till bestickkorg

- ① Bestickkorg
- ② Avtagbart separeringsnät

Tillbehör till bestickkorg

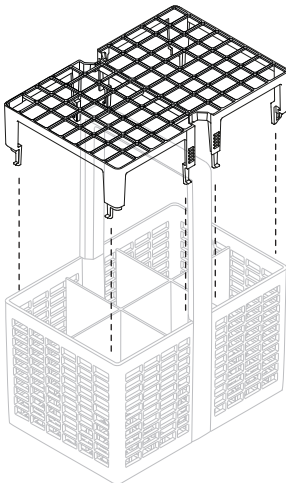

Avtagbart separeringsnät

Använd separeringsnätet för att håll isär bestick och hindra dem från att fastna i varandra. Nätet kläms fast på bestickkorgen.

HYLLFUNKTIONER

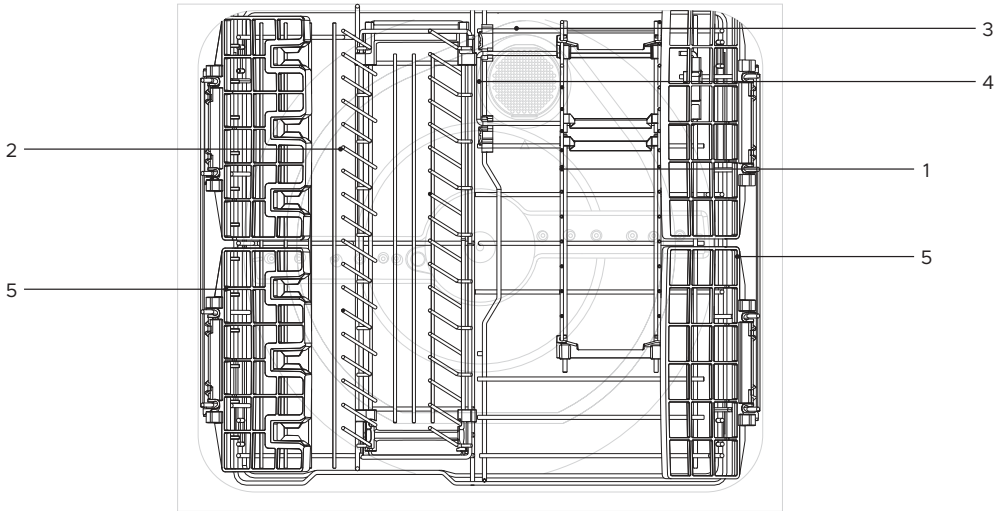

Hyllfunktioner

- ① Fällbart ställ
 - ② Justerbart ställ
 - ③ Basställ
 - ④ Filterlucka
 - ⑤ Koppställ
- Visas inte på bild: glasstöd

Basställ

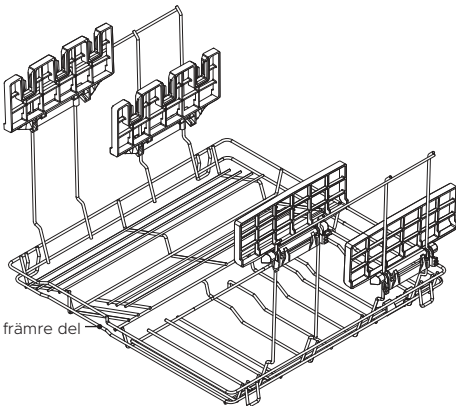

Borttagning

- ① Vik upp de främre koppställena och lyft upp till högsta läget.
- ② Vik upp de bakre koppställena och sänk ner till lägsta läget.
- ③ Samtidigt som koppstället hålls inåt så att den övre raden försvinner från sidan lyfter du och lutar försiktigt stället utåt mot dig. Lyft den främre delen runt dispensern och se till att de främre koppställena hålls borta från flänsens hörn.

Återplacering

- ① Se till att koppställena är placerade enligt ovan.
- ② Håll koppställstöden och sänk ner stället från vardera sida och var försiktig så att du sänker den främre delen runt dispensern.

HYLLFUNKTIONER

Justerbart ställ

Detta ställ är utformat för djupa skålar eller små tallriker genom att justera avståndet mellan pinnarna.

Justera avstånd

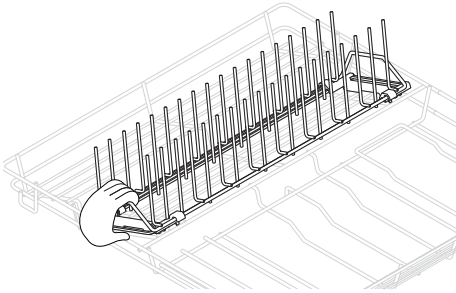

Skjut pinnarna bakåt eller framåt genom att trycka eller dra i det främre handtaget.

Borttagning

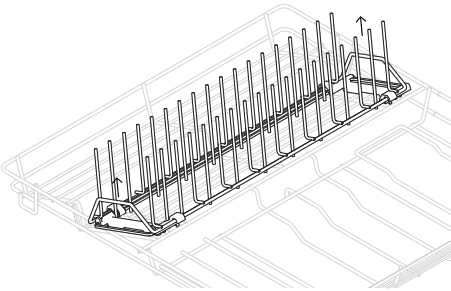

Greppa tag i det främre eller bakre handtaget och dra uppåt för att låsa upp.

Återplacering

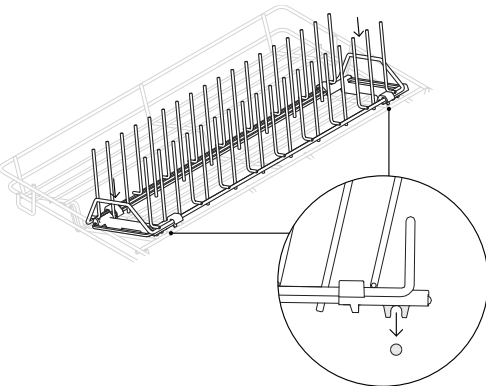

Rikta in främre och bakre klämmor med basstället och kläm fast.

Fällbart ställ

De fällbara pinnarna kan vi behov tas bort, men det rekommenderas däremot att pinnarna fälls ner istället för att tas bort om det behövs mer utrymme.

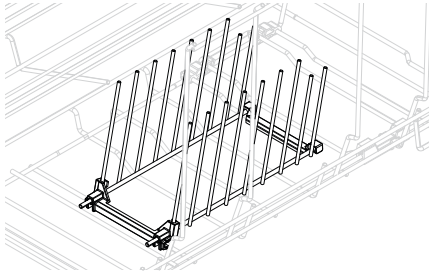

Borttagning

- ① Fäll ner pinnarna mot varandra.
- ② Lossa stället i en ände och dra ordentligt mot dig.

Återplacering

- ① Rikta in klämmorna med basstället.
- ② Tryck till ordentligt för att sätta tillbaka stället på plats.

Filterlucka

Filterluckan ger snabbåtkomst till filtret för effektivt underhåll och rengöring.

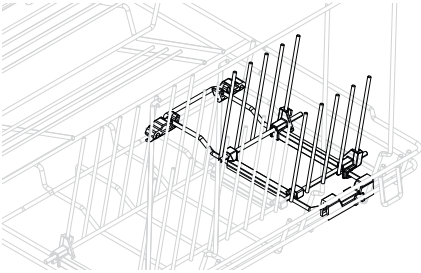

Använda filterluckan

- ① Vik ner pinnar som är anslutna till filterluckan.
- ② Lyft upp filterluckan.

Glasstöd

Dessa avtagbara klämmor ger extra stabilitet vid behov.

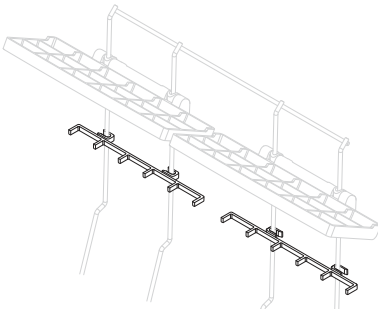

Använda glasstöden

- ① Se till att stöden är placerade enligt bilden.
- ② Kläm fast stöden i rätt läge.

Hopfällbara koppställ

Vart och ett av koppställen går att vika ner var för sig för att skapa mer utrymme i lådan och är justerbara i höjded. Koppställen på vänster sida har utformats för att ge extra stöd för vinglas med vinglasgreppen.

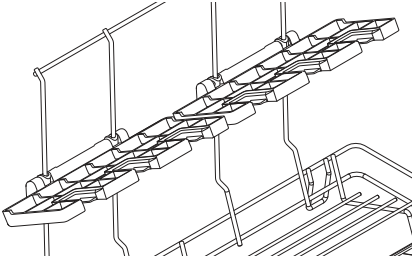

Justera höjden

- ① Vik upp för att låsa upp stället.
- ② Justera höjden genom att skjuta upp eller ner.
- ③ Vik ner igen för att låsa fast på plats.

UNDERHÅLL

Koppla från DishDrawer™-diskmaskinen från nätströmmen och låt den svalna innan eventuell rengöring eller underhåll utförs.

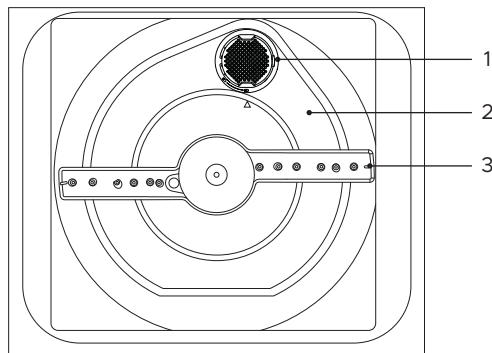

Baljfunktioner

- ① Filter
- ② Filterplatta
- ③ Spolarm

Rengöra ytor

Tvätta med en fuktig trasa och torka av med en luddfri trasa.

Följande rengöringsmedel bör inte används eftersom de kan skada ytan:

- Skurtrasor av plast eller rostfritt stål
- Rengöringsmedel eller lösningsmedel med slipande effekt
- Alkaliska rengöringsmedel
- Handtvätt eller tvål
- Rengöringsmedel eller putsmedel för rostfritt stål
- Tvättmedel eller desinfektionsmedel

Rengöra filter, spolarm och filterplatta

Vi rekommenderar att du tar bort och rengör filtret i varje låda när rengöringsindikatorn tänds eller när du ser att det finns matpartiklar i filtret. Spolarmen och filterplattan behöver inte rengöras lika ofta vid normal användning. Det går att skaka dessa delar för att ta bort eventuellt främmande material, rengöra i varmt vatten, skölja i rent vatten och sedan torka med en fuktig trasa.

DishDrawer™-diskmaskinen måste användas med filterplatta, filter och spolarm korrekt monterade. Vi rekommenderar att du alltid använder DishDrawer™-diskmaskinen med det högra fasta stället eller det fällbara stället på plats.

Om ett rengöringsmedel för diskmaskiner används rekommenderar vi att ett diskprogram med maskindiskmedel körs omedelbart efteråt för att förhindra att DishDrawer™-diskmaskinen skadas.

Längre perioders stillastående

Om DishDrawer™-diskmaskinen inte ska användas under en viss tid rekommenderar vi att du stänger av strömmen och vattenförsörjningen, rengör och tömmer den med lådorna på glänt.

När DishDrawer™-diskmaskinen används för första gången efter en längre tids stillastående rekommenderar vi att du håller 3 koppar vatten i lådan före användning. På detta sätt smörjs komponenter som har torkat under stillastående upp igen.

UNDERHÅLL

Lyft upp filterluckan för enkel åtkomst till filtret. Se "Hyllfunktioner" för mer information.

Ta bort och rengöra filtret

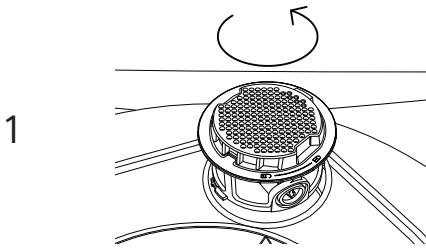

Vrid filtret moturs tills pilen i baljan pekar mot  på filtret. Lyft för att ta bort.

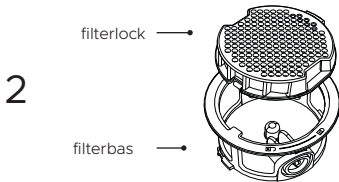

Separera filterlocket från filterbasen genom att trycka på frigöringsknappen och lyfta.

Försök inte att ta bort filtret med våld eftersom det kan orsaka skada.

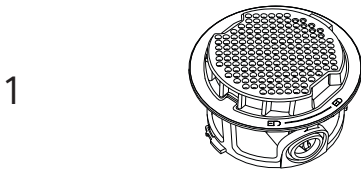

Rengör i varmt vatten med diskmedel och skölj noggrant.

Placera tillbaka filtret

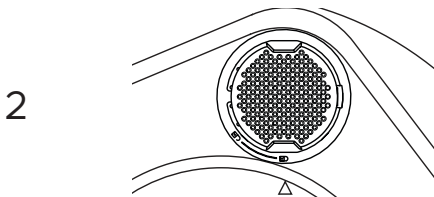

Rikta in filterlocket med spåret på filterbasen. Klicka samman för att säkra.



Placera tillbaka filtret i baljan genom att rikta in pilen mot  på filtret. Vrid medurs tills pilen är inriktad med  och klickar på plats.

Om den inte är korrekt inriktad kan det hända att dräneringsprestandan försämras.

Ta bort och rengöra spolarmen

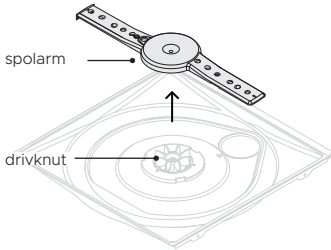

Lyft av spolarmen från drivknuten genom att dra den rakt upp från mitten med hyllan borttagen. Skaka för att få loss lösa partiklar, skölj under rinnande vatten och torka med en torr trasa. Se till att magneten är ren och att vatten flödar genom alla hål.

Återplacera spolarmen

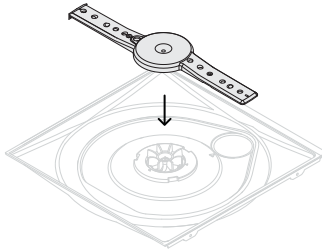

Placera spolarmen på drivknuten. Se till att armen roterar fritt när den sitter på plats.

Ta bort och rengöra filterplattan

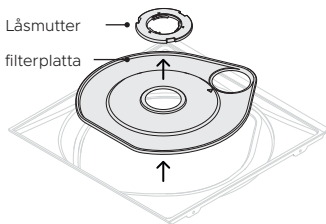

Vrid låsmuttern moturs när hyllan, dräneringsfiltret och spolarmen är borttagna, och lyft ut den. Lyft försiktigt ut filterplattan och rengör under varmt vatten och lite diskmedel innan du sköljer noggrant. Se till att O-ringen fortfarande ligger på plats enligt bilden nedan.

Återplacera filterplattan

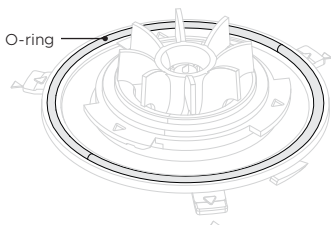

Se till att O-ringen är korrekt placerad i baljan enligt bilden, innan filterplattan återplaceras. Om O-ringen placeras felaktigt innan cykeln körs kan det hända att produkten skadas.

Tryck tillbaka filterplattan i baljan och se till att det inte finns några partiklar i spåret. Fäst den genom att skjuta ner låsmuttern på plats, trycka ner den och vrida medurs tills pilarna är inriktade mot varandra.

Vinteranpassning (kalla klimat)

Om DishDrawer™-diskmaskinen installeras i ett kallt klimat där temperaturer faller under noll rekommenderar vi vinteranpassning.

1

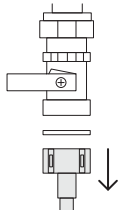

Stäng av vattenförsörjningen.

Koppla från avloppsslangar från avloppsröret på vasken och vatteninloppsröret från vattenventilen.

2

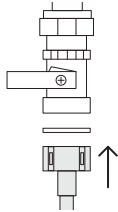

Häll ut vattnet från slangarna, inloppsröret och vattenventilen. Använd en hink för att samla in vattnet.

Återanslut vatteninloppsröret till vattenventilen och slangarna till avloppsröret på vasken.

3

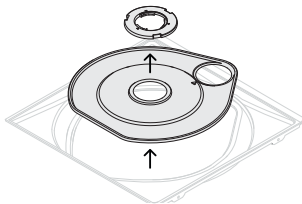

Ta bort filtret, spolarmen, låsmuttern och filterplattan från lådans botten.

Använd en svamp för att ta bort vatten som ligger kvar i botten innan delarna återplaceras.

UNDERHÅLLSLARM

Blockerad spolarm

Om rotationen av spolarmen blockeras blinkar  och aktuell cykel pausas.

Lösa larm om blockerad spolarm

1

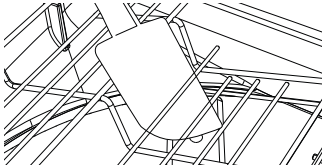

Se till att spolarmen kan rotera fritt och att ingenting sticker ut under stället.



2



Tryck på  för att rensa varningen och återuppta diskprogrammet.

3



Om larmet inte är löst inom 1 timma återupptas cykeln med försämrad diskprestanda.  fortsätter att blinka i slutet av cykeln. Tryck på  för att rensa varningen.

Filter

När ett inställt antal cyklar har körts blinkar  för att indikera att filtret måste rengöras. Den blinkar tills varningen har nollställts.

Lösa filterlarmet

1

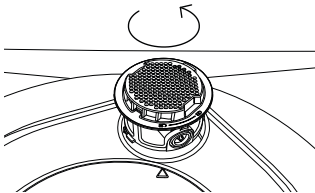

Rengöra filtret. Se "Ta bort och rengöra filtret" för riktlinjer.

2

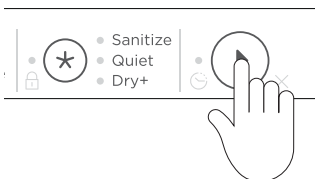

Håll  intryckt i två sekunder för att nollställa indikatorn.

FELSÖKNING

PROBLEM	MÖJLIGA ORSAKER	LÖSNING
Oren disk	Olämpligt diskprogram för vald laddning.	Välj lämpligt diskprogram för laddningen. Se "Diskprogram".
	Disklådan är felaktigt laddad.	Se "Laddningsförslag".
	Filterplatta eller filter har installerats på fel sätt.	Se "Ta bort och rengöra filtret".
	Fel typ av diskmedel används.	Se "Maskindiskmedel" och följ diskmedeltillverkarens anvisningar.
	För mycket matrester på diskföremålen.	Ta bort alla matrester innan de laddas i maskinen.
	Spolarmens hål är blockerade.	Rengör spolarmen.
	Spolarmens rotation är blockerad.	Ta bort föremål som sticker ut under stället och se till att spolarmen kan rotera fritt.
	Hårt vatten.	Höj spolglansinställningen och mängden diskmedel. Se "Vattnets hårdhet".
Hårt vatten	Höj spolglansinställningen och mängden diskmedel. Se "Vattnets hårdhet".	
	Öka inställningen för vattenavhårdning. Se "Vattenavhårdare".	
Skumbildning	Fel typ av diskmedel används.	Se "Maskindiskmedel".
	Ägg kvar på tallrikar.	Skölj av äggresterna innan du laddar.
	Spolglansinställningen är för hög.	Sänk spolglansinställningen.
🔊 blinkar på displayen	Spolarmens rotation är blockerad.	Se "Underhållslarm".
🔊 blinkar på displayen	Det är dags att rengöra filtret.	Se "Underhållslarm".
Vatten läcker	Dräneringsslangen från-kopplad från avloppsröret.	Anslut dräneringsslangen till avloppsröret.
	Vatteninloppsslangen är inte ansluten på rätt sätt.	Försäkra dig om att inloppsslangen är ordentligt ansluten.
	Andra läckor.	Stäng av vattenanslutningen och strömförsörjningen till DishDrawer™-diskmaskinen. Kontakta kundtjänst eller ditt auktoriserade servicecenter.
Det går inte att knacka på luckan för att pausa diskcykeln	Knacka för paus-sensorn är felaktigt installerad eller felaktigt kalibrerad.	Kontakta kundtjänst.

FELSÖKNING

PROBLEM	MÖJLIGA ORSAKER	LÖSNING
DishDrawer™ -diskmaskinen pauas av misstag	Knacka för paus-sensorn identifierar slag och stötar som knackningar.	Knacka för paus-sensorn är felaktigt instal- lerad eller felaktigt kalibrerad. Kontakta kundtjänst.
Lådan öppnas inte (inga ljuds signaler eller ingen diskning pågår)	Knapplåset är aktiverat. Automatiskt lås vid stängd disklåda är på.	Inaktivera knapplåset. Se "Knapplås". Knacka en gång på luckan och öppna lådan inom 30 sekunder.
Strömavbrott under diskprogram	Strömavbrott i ditt hem eller område.	Vänta tills strömmen kommer tillbaka, maskinen kommer att starta från samma del av diskprogrammet.
Blinkande indikatorer för diskanpassning	Ett fel har uppstått.	Se "Felkoder".
Återkommande signal	DishDrawer™-diskma- skinen pauas.	Öppna lådan och tryck på ►.
DishDrawer™ -diskmaskinen startar inte	Strömförsörjningen är inte ansluten. Lådan är inte ordentligt stängd. Knapplåset är aktiverat. Cykeln startar inte För lång tid har passerat från att du tryckt på ► och att du stängt lådan. DishDrawer™-diskma- skinen är i demoläge.	Anslut strömförsörjningen. Se till att lådan är ordentligt stängd. Inaktivera knapplåset. Se "Knapplås". Se "Diskprogram". Öppna lådan och tryck på ►, stäng lådan inom 7 sekunder. Kontakta kundtjänst.
Fläkten hörs när ett diskprogram har avslutats.	Detta är normalt. Fläkten fortsätter att drivas som hjälp vid torkning.	Fläkten slutar automatiskt att gå efter en inställd tid eller när lådan öppnas. Det kan hända att fläkten startar igen när lådan stängs.
Oljud från fläkten hörs när jag stänger lådan, trots att jag inte har startat en ny disk	Detta är normalt. I vissa fall drivs fläkten med lådan stängd under en inställd tid efter avslutat program.	Fläkten slutar gå automatiskt när den inställda tiden passerat.
Inget pulver- diskmedel dispenserar	Diskmedelsfacket var blött när det fylldes på.	Rengör facket och se till att det är torrt innan diskmedel fylls på. Se "Maskindisk- medel" för mer information.

FELSÖKNING

PROBLEM	MÖJLIGA ORSAKER	LÖSNING
Diskprogrammet är klart men det går inte att öppna lådan	Diskprogrammet pågår fortfarande. En tyst fas pågår vilket krävs för optimal prestanda.	Ingen åtgärd krävs. Programmet övergår till en mer hörbar fas när den tysta fasan är över.
Vattenansamling på disklådans inre kant efter diskning	Detta är normal kondens.	Torka torrt.
Vatten under filtret	Detta är normalt.	Ingen åtgärd krävs.
Överflödigt vatten i disklådan	Avloppsslangen är böjd. Blockerade filter.	Räta ut avloppsslagen. Se "Underhåll".
Vattenfläckar på disken	Slut på spolglans. Spolglansinställningen är för låg. DishDrawer™-diskmaskinen är överbelastad/felaktigt laddad.	Fyll på spolglansdispensern. Höj/aktivera spolglansinställningen. Se "Laddningsförslag".
Bucklor eller märken invändigt i lådan	Detta är normalt. Daglig användning kan orsaka mindre kosmetiska bucklor.	Var försiktig när du laddar DishDrawer™-diskmaskinen.
Fläckar invändigt i lådan	Vissa livsmedel kan ge fläckar invändigt i lådan.	Skölj disken innan den placeras i diskmaskinen. Risken för missfärgning kan minimeras om Rinse (skölj) används efter att diskmaskinen har laddats.

Hur vet jag om ett fel har inträffat?

DishDrawer™-diskmaskinen piper kontinuerligt och indikatorerna på kontrollpanelen tänds och blinkar. Det finns två typer av felkoder – "F" och "A".

- Om indikatorerna för diskanpassning och låsindikatorerna blinkar är det ett "F"-fel.
- Om endast indikatorerna för diskanpassning blinkar är det ett "A"-fel.
- Vid både F- och A-fel lyser också en eller flera diskprogramsindikatorer.

Endast dubbelmodeller

- Ett fel kan ha inträffat för en eller båda lådorna och felkoderna kan skilja sig åt för var och en.
- Om ett fel inträffar för endast den ena lådan kan du fortfarande använda den andra lådan.

Lösa felet

Försök först att lösa problemet och nollställa koden enligt stegen i följande tabeller.

Om problemet kvarstår:

- ① Anteckna felkoden.
- ② Kontakta kundtjänst för hjälp eller för att boka ett besök av en servicetekniker. Se service- och garantidokumentet för kontaktinformation.

"F"-felkoder





Det kan gå att nollställa felet genom att återställa DishDrawer™-diskmaskinen. Följ då stegen nedan. Om de blinkande indikatorerna har försvunnit så har felet återställts och du kan fortsätta använda DishDrawer™-diskmaskinen.

DISPLAY	MÖJLIG ORSAK	LÖSNING
 <p>60min Glassware Eco Rinse</p> <p>Tvättprogram + lås + en eller flera anpassningar</p>	Fel på låda	<ol style="list-style-type: none">① Tryck på ► för att få pipandet att sluta, sedan igen för att stänga av DishDrawer™-diskmaskinen.② Vänta några sekunder. Tryck på ► igen för att starta DishDrawer™-diskmaskinen igen.

FELKODER

"A"-felkoder

Följ stegen nedan för att försöka lösa problemet.

DISPLAY	MÖJLIG ORSAK	LÖSNING
 <p>Glassware Eco Rinse</p>	A1: Fel på vattenförsörjningen	<ol style="list-style-type: none">1 Se till att vattenförsörjningen är på.2 Tryck en gång på ► för att få pipandet att sluta, och tryck sedan en gång till för att rensa felet.3 Tryck på ► för att återuppta diskprogrammet.
RINSE (SKÖLJ) + alla anpassningar		
 <p>Glassware Eco Rinse</p>	A3: Det går inte att tömma ut vattnet i disklådan: Filtret kan vara igensatt eller felaktigt installerat.	<ol style="list-style-type: none">1 Se till att filtret är rent och korrekt installerat. Se "Ta bort och rengöra filtret" och "Byta ut filtret".2 Tryck en gång på ► för att få pipandet att sluta, och tryck sedan en gång till för att rensa felet.3 Tryck på ► för att återuppta diskprogrammet.
ECO (EKO), RINSE (SKÖLJ) + alla anpassningar	<p>Avloppsslangens anslutning till avloppsröret kan vara blockerad.</p>	<ol style="list-style-type: none">1 Se till att dräneringsslangens anslutning vid vattenlåset, avfallsröret eller stigröret inte är blockerad.2 Tryck en gång på ► för att få pipandet att sluta, och tryck sedan en gång till för att rensa felet.3 Tryck på ► för att återuppta diskprogrammet.
 <p>Glassware Eco Rinse</p>	A6: Spolarmen är lös eller har lossnat från fästet eller vattentrycket är för lågt eller en kombination av lågt vattentryck och mycket skum.	<ol style="list-style-type: none">1 Öppna lådan och kontrollera spolarmen.2 Om spolarmen sitter löst eller har lossnat från fästet ska du sätta tillbaka den. Se till så att den sitter ordentligt och roterar fritt. Se "Underhåll".3 Tryck en gång på ► för att få pipandet att sluta, och tryck sedan en gång till för att rensa felet.4 Tryck på ► för att återuppta diskprogrammet.
GLASSWARE (GLAS), ECO (EKO) + alla anpassningar		
 <p>Glassware Eco Rinse</p>	A7: Automatiskt återställningsprogram – DishDrawer™ -diskmaskinen har identifierat att det finns mycket skum i lådan.	<ol style="list-style-type: none">1 Låt det automatiska återställningsprogrammet gå klart. Diskprogrammet återupptas när det automatiska återställningsprogrammet är slutfört.2 Kontrollera att du använder rätt diskmedel innan du kör nästa diskprogram.3 Om lådan fortfarande fylls med skum vid slutet av diskprogrammet ska du kontakta kundtjänst.
GLASSWARE (GLAS), ECO (EKO) + RINSE (SKÖLJ) + alla anpassningar		

FELKODER

DISPLAY



Aktuellt diskprogram +
SANITIZE (SANERING)



**60MIN, ECO (EKO) + RINSE
(SKÖLJ) + alla anpassningar**

MÖJLIG ORSAK

A09: Saneringscykeln har inte uppnått temperaturen som behövs för att sanera disken.

A11: Elementet har överhettats på grund av ansamling av smuts.

LÖSNING

- ① Kontrollera om vattenförsörjningen har stängts av eller om diskprogrammet har blivit avbrutet.
 - ② Tryck en gång på ► för att få pipandet att sluta, och tryck sedan en gång till för att rensa felet.
 - ③ Kör saneringscykeln igen.
- ① Tryck en gång på ► för att få pipandet att sluta, och tryck sedan en gång till för att rensa felet.
 - ② Ta bort ställ, spolarm, filter and filterplatta för att komma åt elementet. Se "Underhåll".
 - ③ Rengör elementet med en mjuk, fuktig trasa. Rengör och sätt tillbaka ställ, spolarm, filter och filterplatta. Se "Underhåll".
 - ④ Kör medellång cykel med diskmedel utan disk.
 - ⑤ Rengör filtret regelbundet för att förhindra att det inträffar igen.

GARANTI OCH SERVICE

Innan du ringer efter reparation eller assistans

Kontrollera de saker du kan åtgärda själv. Se installationsinstruktionerna och din användarmanual och kontrollera att:

- ① Din produkt är korrekt installerad.
- ② Du lärt dig dess normala funktioner.

Om du fortfarande behöver hjälp efter att du kontrollerat dessa punkter, se service- och garantiboken för garantiinformation och ditt närmaste auktoriserade servicecenter, kundtjänst eller kontakta oss via vår webbsida, www.fisherpaykel.com.

Krav gällande EEC-direktiv 93/68

EU-direktiv 2012/19/EU om avfall som utgörs av eller innehåller elektrisk och elektronisk utrustning (WEEE) (endast för länder inom EU)

SE: Den här apparaten är märkt enligt EU-direktiv 2002/96/EC om avfall som utgörs av eller innehåller elektrisk och elektronisk utrustning (WEEE). Genom att säkerställa att produkten kasseras på korrekt sätt bidrar du till att förhindra potentiella negativa konsekvenser för miljön och människors hälsa som skulle kunna uppstå vid felaktig hantering av produkten.

Symbolen  som står på produkten, eller på dokumenten som medföljer produkten, indikerar att apparaten inte ska hanteras som hushållsavfall. Den ska lämnas över till ett insamlingsställe för återvinning av elektrisk och elektronisk utrustning. Kassering måste ske enligt lokala miljöförordningar gällande avfallshantering. För mer detaljerad information om behandling, återanvändning och återvinning av produkten kan du kontakta ditt lokala kommunkontor, närmsta återvinningscentral eller den butik där du köpte produkten.

Fyll i och behåll för framtida bruk:

Modell _____

Serienummer _____

Inköpsdatum _____

Inköpare _____

Återförsäljare _____

Område _____

Stad _____

Land _____

FISHERPAYKEL.COM

© Fisher & Paykel Appliances 2026. Med ensamrätt.

Modellerna som visas i denna handbok är eventuellt inte tillgängliga på alla marknader och kan när som helst komma att ändras.

Produktspecifikationerna i denna handbok gäller de produkter och modeller som beskrivs vid publiceringsdatum. Dessa specifikationer kan när som helst ändras på grund av vår policy för fortsatta produktförbättringar.

För aktuell information om vilken modell och specifikation som finns i ditt land kan du besöka vår webbplats eller kontakta din lokala Fisher & Paykel-återförsäljare.

592535C 05.26