

**FISHER & PAYKEL**

**ACTIVESMART™**  
**RÉFRIGÉRATEUR AUTOPORTANT**

---

**CONTEMPORARY**

**RÉFRIGÉRATEUR-CONGÉLATEUR À PORTES FRANÇAISES**

RF178ANUX1, RF178ANJX1, RF178ANX1

**RÉFRIGÉRATEUR-CONGÉLATEUR**

RF178WRNUX1, RF178WRNJX1, RF178WRNX1

**GUIDE DE L'UTILISATEUR**

**US CA**

**432982C 04.26**



## TABLE DES MATIÈRES

---

Sécurité et avertissements	4
Avant de commencer	9
Utilisation du panneau de commande	10
Fonctionnalités de rangement	11
Utilisation de vos appareils	12
Contrôle de la température	12
Alarmes de porte	13
Alarme désactivée	13
Touche en sourdine	13
Verrou de sécurité	13
Mode sabbat	14
Congélation rapide	15
Refroidissement de bouteille	16
Mode glaçons activée/désactivée*	17
Production optimisée de glaçons*	17
Machine à glaçons*	18
Distributeur d'eau*	19
Verrouillage du distributeur*	20
Filtre à eau*	20
Rinçage du filtre à eau*	21
Entretien et nettoyage	22
Conservation des aliments	28
Déplacement ou entreposage de votre appareil	30
Avertissement et sons pour l'utilisateur	31
Dépannage	32
Guide de garantie et service du fabricant	36

\*Disponible uniquement sur les modèles Glaçons et eau.

---

### Enregistrement

Pour enregistrer votre produit, visitez notre site Web : [fisherpaykel.com/register](http://fisherpaykel.com/register)

### ⚠ AVERTISSEMENT!



#### Risque de choc électrique

Le fait de ne pas respecter ces consignes peut causer la mort, un choc électrique, un incendie ou des blessures.

- Lisez et observez les consignes de sécurité et mises en garde contenues dans ce guide d'utilisation avant d'utiliser cet appareil.

### ⚠ AVERTISSEMENT!



**Cet appareil contient de l'isobutane réfrigérant inflammable (R600a).**

## LISEZ ET CONSERVEZ CE GUIDE

### AVERTISSEMENT!

Lisez le manuel en entier. Le fait de ne pas respecter toutes les consignes et réglementations pourrait entraîner des blessures ou des dommages matériels.

Lors de l'utilisation de cet appareil, observez toujours les consignes de sécurité de base, notamment :

#### Utilisation générale

- Ce produit a été conçu pour une utilisation dans un environnement domestique normal (résidentiel).
- Les enfants doivent être supervisés afin de s'assurer qu'ils ne jouent pas avec l'appareil.
- Le nettoyage et l'entretien par l'utilisateur ne doivent pas être effectués par des enfants sans supervision.
- Cet appareil peut être utilisé par des enfants d'au moins 8 ans et des personnes aux capacités physiques, sensorielles ou mentales réduites, ou encore ne possédant pas l'expérience et les connaissances requises, s'ils sont supervisés ou ont reçu des directives concernant l'utilisation de l'appareil d'une manière sécuritaire et s'ils comprennent bien les dangers potentiels.
- Lors de l'installation de cet appareil, suivez les directives d'installation du fabricant concernant l'espace de ventilation adéquat entre l'appareil et les armoires.
- Pour réduire les risques dus à l'instabilité de l'appareil, veillez à le fixer conformément aux directives d'installation.
- Gardez les ouvertures de ventilation du châssis de l'appareil ou de la structure encastrée exemptes de toute obstruction.
- N'utilisez pas d'appareils mécaniques ou d'autres moyens pour accélérer le processus de décongélation, à moins qu'ils ne soient recommandés par le fabricant.

# SÉCURITÉ ET AVERTISSEMENTS

---

- N'endommagez pas le circuit frigorifique.
- En cas de dommage au circuit frigorifique, ventilez la pièce en ouvrant toutes les fenêtres.
- N'utilisez aucun appareil électrique ou appareil pouvant produire des arcs, des étincelles ou des flammes dans la pièce. Communiquez immédiatement avec un technicien de service formé et supporté par Fisher & Paykel pour prévoir une réparation.
- Raccordez uniquement à une alimentation en eau potable.
- Cet appareil de réfrigération est conçu pour une utilisation à des températures ambiantes allant de 16 °C à 38 °C (61 °F à 100 °F). Les performances du produit pourraient être compromises lors de l'utilisation hors de cette plage de températures.
- Pour la conservation optimale des aliments généraux, il est recommandé d'utiliser le produit dans la configuration d'usine fournie. Le déplacement des tablettes et bacs n'a qu'une incidence minime sur l'efficacité de l'appareil.
- Il est dangereux qu'une personne autre qu'un technicien de service formé et supporté par Fisher & Paykel répare cet appareil.
- Assurez-vous que l'installateur a pris le temps de remplir la liste de vérification finale dans le guide d'installation.

## Alimentation électrique

- Cet appareil doit être installé conformément aux instructions d'installation avant d'être utilisé.
- Afin de permettre la déconnexion de l'appareil de l'alimentation électrique après l'installation, incorporez un interrupteur dans le câblage fixe, conformément aux réglementations de câblage.
- Ne débranchez jamais votre réfrigérateur en tirant sur le cordon d'alimentation. Saisissez toujours la fiche du cordon pour le débrancher de la prise de courant.
- Ne branchez aucun autre appareil à la prise de courant servant à alimenter votre réfrigérateur et n'utilisez aucun adaptateur double ni aucune rallonge pour le brancher.
- Faites réparer ou remplacer immédiatement tous les cordons d'alimentation effilochés ou endommagés. N'utilisez pas de cordon d'alimentation présentant des craquelures ou des traces d'abrasion.
- Si le cordon d'alimentation est endommagé, faites-le remplacer uniquement par un technicien de service formé et supporté par Fisher & Paykel qui dispose des outils spéciaux nécessaires.
- Lorsque vous dégagez votre appareil du mur, assurez-vous de ne pas rouler sur le cordon d'alimentation pour ne pas l'endommager.
- N'utilisez pas d'appareils électriques dans les compartiments du réfrigérateur, à moins qu'ils ne soient d'un type recommandé par le fabricant.
- Lors du positionnement de l'appareil, veillez à ne pas coincer ou endommager le cordon d'alimentation.
- Ne placez pas de boîtiers portatifs à prises multiples ou d'alimentations portatives à l'arrière de l'appareil.

## Sécurité alimentaire

- Nettoyez régulièrement les systèmes d'égouttage et les surfaces accessibles qui entrent en contact avec les aliments.
- Assurez-vous de conserver les viandes ou poissons non cuits dans des contenants scellés pour éviter toute contamination croisée.
- Nettoyez immédiatement tout égouttement ou déversement sur les surfaces.

## SÉCURITÉ ET AVERTISSEMENTS

---

- Si le réfrigérateur doit demeurer vide pendant une longue durée, éteignez l'appareil, laissez-le décongeler, nettoyez et séchez-le, puis laissez la porte ouverte pour éviter la formation de moisissure à l'intérieur.
- L'ouverture de la porte pendant de longues durées peut entraîner une augmentation de température importante dans les compartiments de l'appareil.

### Conservation des aliments et des boissons/vins

- Ne rangez pas de substances explosives telles que des produits en aérosol avec propulseur inflammable dans cet appareil.
- N'entreposez jamais de matières volatiles ou inflammables dans votre appareil, car elles pourraient exploser.
- Ne congelez jamais de liquides dans des contenants en verre. Les liquides prennent de l'expansion en gelant et risquent de provoquer l'explosion du contenant.
- Ne congelez jamais de boissons gazeuses. Elles pourraient exploser.

### Service

- Votre réfrigérateur est conçu pour fonctionner pendant de nombreuses années sans nécessiter de vérifications d'entretien. Toutefois, si votre réfrigérateur devait présenter un problème de fonctionnement, faites-le vérifier le plus rapidement possible par un technicien de service formé et supporté par Fisher & Paykel. Toutes les réparations électriques doivent être effectuées par un technicien de service ou électricien qualifié.
- L'éclairage DEL ne peut pas être réparé par l'utilisateur. Contactez votre détaillant Fisher & Paykel ou un technicien de service formé et supporté par Fisher & Paykel.
- Si vous pensez que le produit ne refroidit pas — et que des aliments comme de la crème glacée fondent — retirez tous les aliments périssables et placez-les dans un autre appareil ou une glacière pour éviter les pertes. Appelez immédiatement un technicien de service.

### Nettoyage

- Utilisez un détergent liquide à vaisselle doux avec de l'eau tiède et un chiffon non pelucheux pour nettoyer le produit.
- Évitez d'utiliser des produits antibactériens sur les pièces à l'intérieur ou l'extérieur de l'appareil. Ces produits pourraient corroder les pièces métalliques et causer des craquelures sur les pièces en plastique.

### Mise au rebut

**Afin de réduire les risques de danger, soyez vigilant lors de la mise au rebut de votre ancien appareil :**

- Le gaz réfrigérant inflammable doit être vidé de façon sécuritaire par un technicien de service qualifié.
- Comme la mousse d'isolation thermique de cet appareil peut contenir des gaz isolants inflammables, toute mousse exposée pourrait être hautement inflammable et doit être traitée avec soin lors de la mise au rebut.
- **AVERTISSEMENT :** Les enfants risquent de s'enfermer dans le produit. Avant de mettre au rebut votre ancien réfrigérateur ou congélateur, retirez les portes et panneaux de l'appareil et laissez les porte-bouteilles en place afin d'éviter que les enfants puissent facilement pénétrer à l'intérieur.
- Communiquez avec le service d'énergie local ou consultez les codes locaux pour connaître la meilleure méthode de mise au rebut pour votre ancien appareil.

## Raccordement d'eau

- Le raccordement de la conduite d'eau à votre réfrigérateur Ice & Water (Glaçons et eau) doit être effectué par un plombier autorisé ou un technicien de service formé et supporté par Fisher & Paykel.
- L'installation et l'utilisation DOIVENT être conformes à tous les codes de plomberie provinciaux et locaux. Communiquez avec votre service local de travaux publics pour prendre connaissance des codes de plomberie. Vous devez vous conformer à ces directives lors de l'installation du système de filtration d'eau.
- Si le réservoir d'eau n'a pas été utilisé pendant une longue durée ou si l'eau présente un goût ou une odeur désagréable, rincez le système de distribution d'eau. Si le problème persiste, remplacez la cartouche de filtre à eau et reportez-vous aux instructions de rinçage indiquées dans la section « Rinçage à l'aide du distributeur d'eau ».
- Pour éviter des maladies graves, voire mortelles, raccordez uniquement votre filtre à une alimentation en eau potable.
- La cartouche de filtre à eau doit être remplacée lorsque l'icône de remplacement de filtre s'allume. Cela se produira tous les six mois.
- Si le système de filtration d'eau gèle, remplacez le filtre. Le fait de ne pas remplacer le filtre jetable aux intervalles recommandés pourrait compromettre le rendement du filtre et causer une défaillance, entraînant des dommages matériels provoqués par des fuites d'eau ou des inondations.
- Si vous constatez que le filtre se bouche très rapidement — nous vous recommandons de consulter un plombier ou de contacter les responsables de votre réseau de distribution d'eau pour obtenir des conseils sur la filtration de l'eau provenant du réseau.
- Le remplacement du filtre est effectué sous l'entière responsabilité du client et n'est pas couvert par la garantie, sauf si des pièces ou matériaux du filtre s'avéraient défectueux.
- Si l'appareil n'a pas produit de glace depuis un certain temps ou si la glace a un goût ou une odeur désagréable, jetez la glace et reportez-vous à « Glace automatique » pour obtenir les instructions de rinçage. Si le goût ou l'odeur persiste, vous pouvez remplacer le filtre.
- Utilisez le tuyau neuf fourni avec le réfrigérateur. NE réutilisez PAS d'anciens tuyaux ayant servi pour d'anciens raccordements de distribution d'eau et de glaçons.
- Votre système de filtration d'eau peut résister à une pression d'eau maximale de 120 psi (827 kPa). Assurez-vous d'installer la valve de limitation de pression fournie avant l'installation du système de filtration d'eau.
- N'installez PAS ce filtre si la pression de l'eau dépasse 120 psi (827 kPa)

## Pour réduire les risques associés aux dommages matériels provoqués par des fuites d'eau ou inondations :

- N'installez PAS les systèmes dans les endroits où les températures ambiantes peuvent dépasser 100 °F (38 °C) ou descendre sous 33 °F (0,6 °C)
- N'installez PAS le filtre sur des conduites d'alimentation en eau chaude. La température maximale de l'eau pour l'utilisation de ce système de filtration est de 100 °F (38 °C).
- N'installez PAS le filtre à un endroit où des coups de bélier peuvent survenir. En présence de coups de bélier, vous devez installer un dispositif antibélier.

### **AVERTISSEMENT!**

**Pour réduire les risques de suffocation :**

- NE permettez PAS aux enfants de moins de 3 ans d'accéder aux petites pièces pendant l'installation du filtre à eau.

### **Production de glaçons**

- Évitez tout contact avec les pièces mobiles du mécanisme d'éjection des glaçons et n'insérez pas vos doigts dans le mécanisme de production de glaçons automatique lorsque l'appareil est en marche.
- Lors de la première utilisation ou après le remplacement du filtre à eau, les glaçons produits dans le premier lot pourraient être décolorés. Jetez les glaçons décolorés. Si les glaçons sont toujours décolorés dans les lots suivants, communiquez avec un technicien de service formé et supporté par Fisher & Paykel.

### **Panne de courant**

- En cas de panne de courant, l'appareil enregistre automatiquement les réglages de température actuels. Une fois l'alimentation rétablie, l'appareil retourne uniquement à ces réglages de température.
- La plupart des pannes de courant sont corrigées dans un court laps de temps. Une panne de courant de 1 à 2 heures n'affectera pas les températures de l'appareil.
- Pour éviter tout changement de température soudain pendant que l'alimentation est interrompue, évitez d'ouvrir la porte. Un réfrigérateur peut préserver la salubrité des aliments pour une durée maximale de 4 heures pendant une panne de courant. Gardez la porte fermée autant que possible. Après 4 heures sans électricité, jetez les aliments périssables réfrigérés, comme la viande, la volaille, les poissons, les œufs et les restants.

### **IMPORTANT!**

**Cet appareil est conforme à la partie 15 des réglementations de la FCC. L'exploitation est soumise aux conditions suivantes :**

- L'appareil ne doit pas causer d'interférence nuisible.
- L'appareil doit accepter toute interférence subie, même si l'interférence est susceptible d'en compromettre le fonctionnement.
- Ne changez ou modifiez d'aucune façon l'appareil de communication sans fil. Les changements ou les modifications non expressément approuvés par Fisher & Paykel peuvent entraîner l'annulation de votre droit d'opérer cet équipement.

**AVERTISSEMENT :** le module Wi-Fi intégré de cet appareil doit opérer uniquement avec les canaux 1 à 11, conformément à la FCC.

**Cet appareil contient un émetteur/récepteur exempté de licence qui est conforme au(x) RSS(s) de l'Innovation, des Sciences et du Développement économique du Canada. L'opération est soumise aux deux conditions suivantes :**

- L'appareil ne doit pas causer d'interférence.
- Cet appareil doit accepter toute interférence, y compris les interférences susceptibles d'entraîner un fonctionnement indésirable de l'appareil.

## AVANT DE COMMENCER

- Assurez-vous que l'installateur a pris le temps de remplir la liste de vérification finale dans le guide d'installation.
- Lisez ce guide en portant une attention particulière à la section sur la sécurité et les avertissements.
- Retirez tous les matériaux d'emballage et mettez-les au rebut de manière responsable. Recyclez les articles qui s'y prêtent.

### Compartiment réfrigérateur

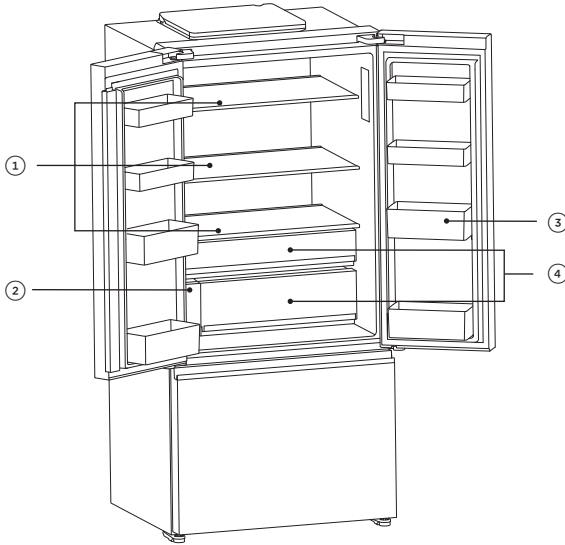

#### Caractéristiques du réfrigérateur

- ① Tablettes en verre
- ② Filtre à eau\*
- ③ Tablettes de porte
- ④ Bacs avec contrôle de l'humidité

### Compartiment du congélateur

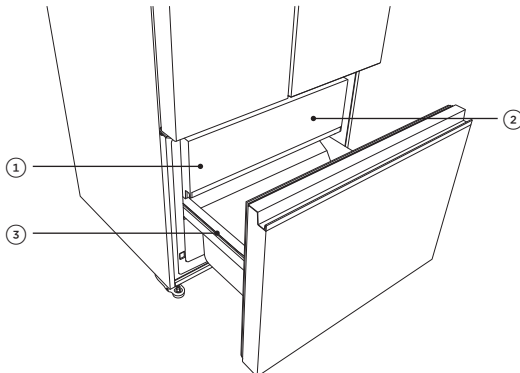

#### Caractéristiques du congélateur

- ① Bac à glaçons avec pelle\*
- ② Tiroirs de congélation
- ③ Congélateur inférieur bac\*\*

\*Modèles de Glaçons et eau uniquement

\*\*Modèles à portes françaises seulement

# UTILISATION DU PANNEAU DE COMMANDE

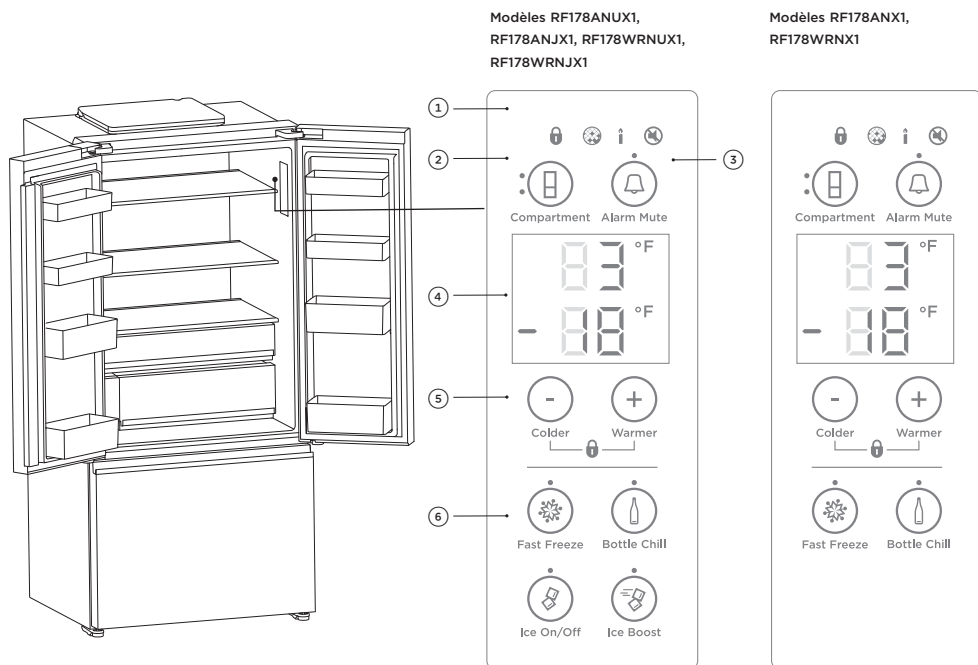

① S'allume pour indiquer que les touches du panneau de commande sont verrouillées. Lorsque la porte est fermée, l'afficheur est automatiquement verrouillé.

S'allume lorsque le filtre à eau doit être remplacé.

S'allume lorsque le mode Sabbat est activé.

S'allume pour indiquer que les sons des touches sont désactivés.

② Permet de sélectionner un compartiment pour en régler la température.

- Le voyant supérieur indique que le compartiment réfrigérateur est sélectionné.
- Le voyant inférieur indique que le compartiment congélateur est sélectionné.

③ L'alarme désactivée suspend le signal de porte pendant 20 minutes.

④ Affiche la température réglée des compartiments.  
Pour alterner l'affichage entre Celsius et Fahrenheit : appuyer sur **+** pendant six secondes.

⑤ Permet de régler la température du compartiment sélectionné.

⑥ Permet de sélectionner des fonctions :

**CONGÉLATION RAPIDE**

**REFROIDISSEMENT DE BOUTEILLE**

**Mode Glaçons activé/désactivé**

**ICE BOOST  
(PRODUCTION ACCÉLÉRÉE DE GLAÇONS)**

## FONCTIONNALITÉS DE RANGEMENT

---

### RÉFRIGÉRATEUR

---

Bacs avec contrôle de l'humidité

Les bacs à fruits et légumes sont équipés d'un système de contrôle de l'humidité afin de prolonger la durée de conservation des fruits et légumes. Les couvercles spécialement conçus pour contrôler l'humidité retiennent la condensation, maintiennent un taux d'humidité élevé et réduisent les gouttes sur les produits en dessous.

---

Tablettes en verre

Verre de sécurité trempé

Les deux étagères supérieures peuvent être retirées et repositionnées à des hauteurs adaptées à vos besoins de rangement. L'étagère du bas peut être retirée, mais pas repositionnée.

---

Tablettes de porte

Les étagères de porte sont conçues pour accueillir des articles courants comme les condiments et les boissons, ou des objets auxquels vous devez accéder fréquemment.

Les parois transparentes vous permettent de bien voir ce qui est rangé sur les tablettes de porte.

---

### CONGÉLATEUR

---

Machine à glaçons\*

Contenant à glaçons amovible.

Pelle à glaçons hygiénique.

---

Compartiments de congélateur

Permettent de ranger facilement les aliments congelés.

---

\* Modèles Glaçons et eau uniquement

## UTILISATION DE VOS APPAREILS

### Contrôle de la température

Lors de la première mise en marche de votre réfrigérateur, le système de réfrigération refroidira automatiquement tous les compartiments à leur température réglée en 2 à 3 heures.

Le tableau de commande interne vous permet de modifier et de contrôler la température de tous les compartiments avec précision et indépendamment. Par défaut, le tableau de commande interne affiche la température réglée du compartiment réfrigérateur.

Pour les aliments courants, le réglage usine par défaut offre le paramètre optimal pour la conservation des aliments.

### Comment ajuster la température – Compartiment du réfrigérateur

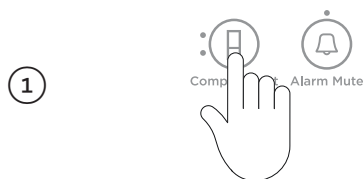

Appuyez sur **Comp** jusqu'à ce que le voyant du compartiment réfrigérateur s'allume, indiqué par la lumière supérieure.

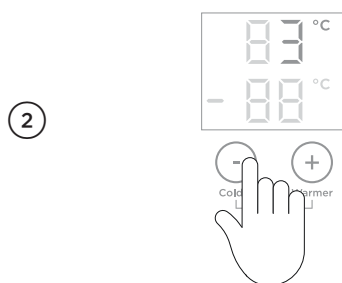

Appuyez sur **+** pour augmenter la température, appuyez sur **-** pour diminuer la température.

### Comment régler la température – compartiment du congélateur

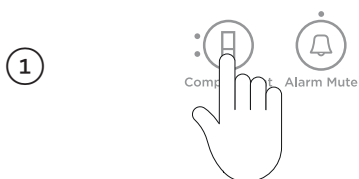

Appuyez sur **Comp** deux fois pour ajuster la température du compartiment du congélateur.

L'éclairage du compartiment du congélateur s'allumera.

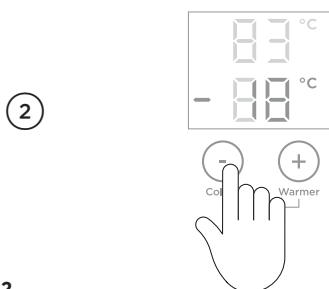

Appuyez sur **+** pour augmenter la température, appuyez sur **-** pour diminuer la température.



## UTILISATION DE VOTRE APPAREIL

### Alarmes de porte

Si la porte du réfrigérateur reste ouverte, l'alarme émettra des signaux sonores après 90 secondes; si la porte du congélateur reste ouverte, l'alarme émettra des signaux sonores après 60 secondes.\* Si l'une des portes reste ouverte, des signaux sonores retentiront toutes les 30 secondes pendant cinq minutes.

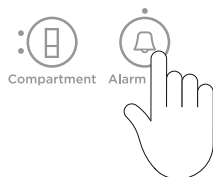
#### Alarme désactivée



Pour activer/désactiver la fonction **ALARME DÉSACTIVÉE**, appuyer  une fois. Le voyant situé au-dessus du  s'allumera pour indiquer que l'alarme de porte est désactivée.

La fonction **ALARME DÉSACTIVÉE** se désactivera automatiquement après 20 minutes ou dès que la porte sera fermée.

#### Touche en sourdine

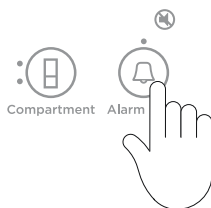

Pour l'activation/désactivation de la fonction **TOUCHES SILENCIEUSES**, appuyer sur  pendant quatre secondes.

Une fois la fonction **TOUCHES SILENCIEUSES** activé, l' icône correspondante s'allume sur le tableau de commande interne et tous les sons des touches sont désactivés.

Les alarmes de porte et l'**ALARME** de la fonction **REFROIDISSEMENT DE BOUTEILLE** demeurent fonctionnelles.

#### Verrou de sécurité

La fonction **VERROUILLAGE DES TOUCHES** vous permet de désactiver les boutons du tableau de commande interne. Ceci est utile lors du nettoyage de votre réfrigérateur.

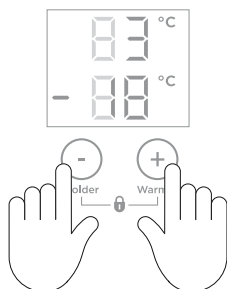

Pour l'activation/désactivation de la fonction **VERROUILLAGE DES TOUCHES**, appuyez sur **-** et **+** simultanément pendant quatre secondes.

Lorsque la fonction **VERROUILLAGE DES TOUCHES** est activé, l' icône correspondante s'allume sur le tableau de commande intérieur. Si vous appuyez sur l'un des boutons, plusieurs signaux sonores retentiront pour indiquer qu'ils sont désactivés.

\*Alarme de porte de congélateur disponible uniquement sur les modèles glaçons et eau.

## UTILISATION DE VOTRE APPAREIL





### Mode sabbat

En **MODE SABBAT**, les alarmes, les lumières et les affichages sont désactivés pendant 80 heures.

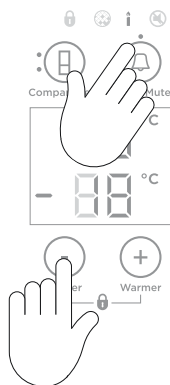
#### Une fois en mode Sabbat :

- La lumière intérieure ne s'allume pas lorsque vous ouvrez le réfrigérateur.
- Les alarmes de porte seront désactivées.
- L'afficheur ne s'allumera pas, à l'exception de l'icône du mode Sabbat.
- Les tableaux de commande internes et externes ne fonctionneront pas.
- Le mode Sabbat est désactivé automatiquement après 80 heures.



Pour activer/désactiver le **MODE SABBAT**, appuyer sur ,  et  ensemble pendant quatre secondes. L'  icône sur le tableau de commande interne s'allumera lorsque le **MODE SABBAT** est activé.

Si vous éteignez votre réfrigérateur en **MODE SABBAT**, il reprendra automatiquement une fois que le réfrigérateur sera rallumé.

## UTILISATION DE VOTRE APPAREIL

### Congélation rapide

Le mode **CONGÉLATION RAPIDE** accélère le processus en abaissant la température au niveau le plus bas pendant 12 heures, ce qui aide à préserver la fraîcheur, la texture et le goût des aliments.

1



Pour l'activation, appuyez sur  sur l'affichage interne. Le voyant **CONGÉLATION RAPIDE** s'allumera.

2



Pour désactiver la fonction avant la fin du temps prévu, appuyez de nouveau sur . Lorsque la fonction **CONGÉLATION RAPIDE** est désactivée, le voyant s'éteint.

Nous vous recommandons d'utiliser la fonction Congélation rapide lorsque vous ajoutez des aliments dans votre appareil, notamment à votre retour de l'épicerie. Cela garantira un refroidissement ou une congélation rapide des aliments, prolongeant ainsi leur durée de conservation.

## UTILISATION DE VOTRE APPAREIL

### Refroidissement de bouteille

La fonction **REFROIDISSEMENT DE BOUTEILLE** refroidit rapidement vos boissons dans le congélateur pendant une durée définie de 15 minutes. Selon la taille de la bouteille, vous devrez peut-être la replacer dans le congélateur et de relancer le cycle.

1



Pour l'activation, appuyez sur  sur le tableau de commande.

Le voyant **REFROIDISSEMENT DE BOUTEILLE** s'allumera.

L'  icône s'allumera sur l'affichage externe (modèles avec distributeur de glaçons et eau uniquement).

2

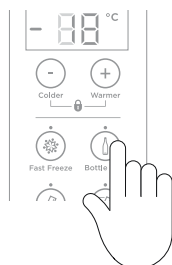

Une alarme retentira après 15 minutes pour vous rappeler de retirer votre boisson.



#### Pour les modèles sans distributeur d'eau

Ouvrez la porte du compartiment réfrigérateur et appuyez sur n'importe quel bouton du tableau de commande pour couper l'alarme.

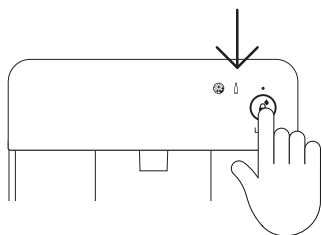
3



#### Pour les modèles avec distributeur d'eau

L'  icône clignotera sur l'affichage externe. Appuyez sur  sur l'affichage externe pour désactiver l'alarme.

4



Pour désactiver la fonction **REFROIDISSEMENT DE BOUTEILLE** avant 15 minutes, appuyer sur le bouton  sur le tableau de commande.

Lorsque la fonction **REFROIDISSEMENT DE BOUTEILLE** est désactivée, le voyant ne s'allume pas et l'icône n'est pas visible sur l'affichage externe (modèle Glaçons et eau uniquement).

## UTILISATION DE VOTRE APPAREIL

### Mode glaçons activée/désactivée\*

L'ACTIVATION OU LA DÉSACTIVATION DU MODE GLAÇONS permet de contrôler la production automatique de glaçons — celle-ci est uniquement disponible dans le compartiment congélateur.

Votre appareil à glaçons est conçu pour distribuer automatiquement des glaçons dans le bac à glaçons situé sous celui-ci, jusqu'à ce qu'il détecte que le bac est plein. Plus vous utilisez de glaçons, plus l'appareil en produit. Avant la première utilisation, le système de production automatique de glaçons doit être rincé. Reportez-vous à la section « Rincage du filtre à eau » pour plus de détails.



Pour activer/désactiver, appuyez sur .

Lorsque la machine à **GLAÇONS** est activée, le voyant s'allume.

### Production optimisée de glaçons\*

La fonction **PRODUCTION OPTIMISÉE DE GLAÇONS** augmente la formation de glaçons et se désactivera automatiquement après 24 heures.

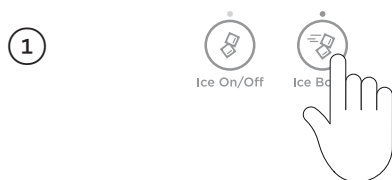

Lorsque vous allumez votre machine à glaçons pour la première fois, la fonction **PRODUCTION OPTIMISÉE DE GLAÇONS** est désactivée.

Pour l'activation, appuyez sur . Le voyant au-dessus du  bouton s'allumera.

La fonction **PRODUCTION OPTIMISÉE DE GLAÇONS** se mettra en pause lorsque le bac à glaçons est plein.

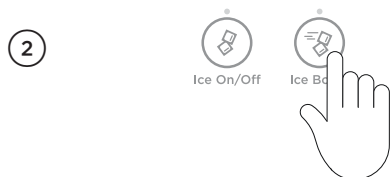

Pour désactiver manuellement, appuyez  à nouveau. Le voyant ne s'allumera pas.

L'activation de la fonction **PRODUCTION OPTIMISÉE DE GLAÇONS** allumera automatiquement la production de glaçons.

Lorsque la production de glaçons est désactivée, la fonction **PRODUCTION OPTIMISÉE DE GLAÇONS** l'est automatiquement aussi.

\*Modèles de glaçons et eau uniquement.

## UTILISATION DE VOTRE APPAREIL

---

### **Machine à glaçons\***

Votre machine à glaçons automatique produit environ huit glaçons toutes les 2 à 4 heures, en fonction de la température du compartiment du congélateur et du nombre d'ouvertures des portes.

Le bac à glaçons se remplira d'eau. Lorsque les cubes sont congelés, ils seront éjectés du bac à glaçons dans le bac de stockage de glaçons. La production de glaçons se poursuit jusqu'à ce que le bac soit plein. La production de glaçons reprend lorsque vous utilisez des glaçons.

Votre produit Glaçons et eau est livré avec un bac à glaçons plus petit à l'intérieur du plateau du congélateur. Attachée au bac à glaçons se trouve la pelle pour les glaçons. Cette pelle permet un accès hygiénique aux glaçons. Pour accumuler une plus grande quantité de glaçons, nivelez ces derniers dans le bac au moyen de la pelle à glaçons.

Si les glaçons ne sont pas utilisés fréquemment, les anciens cubes peuvent devenir troubles, avoir un goût altéré, rétrécir et coller les uns aux autres. Videz périodiquement le bac à glaçons et lavez-le à l'eau tiède. Séchez complètement et remplacez à la position appropriée.

### **Désactivez votre appareil à glaçons si :**

- L'alimentation en eau est interrompue pendant plusieurs heures.
- Vous retirez le bac à glaçons pendant un certain temps.
- Vous quittez la maison pour les vacances ou un congé.

\*Modèles de glaçons et eau uniquement.

## UTILISATION DE VOTRE APPAREIL

### Distributeur d'eau\*

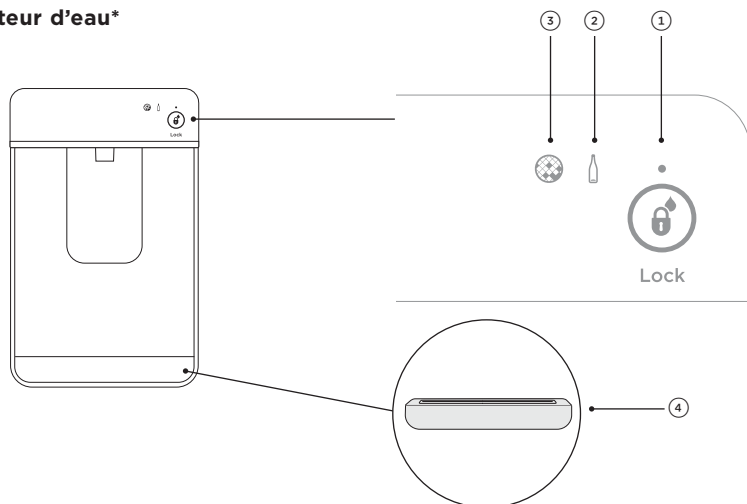

① <b>Bouton de verrouillage du distributeur et voyant DEL</b>	Verrouille/déverrouille le distributeur d'eau. Le voyant situé au-dessus du bouton de verrouillage s'éclairage lorsque le distributeur est verrouillé.
② <b>Indicateur de refroidissement de bouteille</b>	L'icône s'allume lorsque la fonction <b>REFROIDISSEMENT DE BOUTEILLE</b> est activé et les voyants clignotent lorsque la boisson est prête.
③ <b>Voyant de changement de filtre</b>	L'icône s'allumera lorsque le filtre à eau devra être remplacé.
④ <b>Plateau d'égouttage</b>	Le plateau d'égouttage est conçu pour s'insérer dans la partie inférieure du panneau du distributeur d'eau afin de recueillir les gouttes d'eau qui pourraient tomber après la distribution.

### Utilisation de votre distributeur d'eau

Assurez-vous de suivre les étapes décrites dans le guide d'installation avant la première utilisation du distributeur d'eau.

### Distribuer

Votre distributeur d'eau est conçu pour un fonctionnement à une seule main.

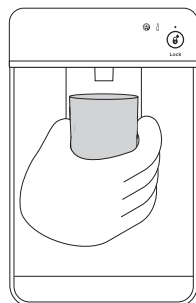

Pour distribuer de l'eau, appuyez légèrement un verre ou un contenant contre la plaque du distributeur.

Pour interrompre l'écoulement, retirez simplement le verre ou le contenant de la plaque du distributeur.

Le fait d'appuyer plus fort sur la plaque du distributeur n'augmentera pas le débit et ne distribuera pas davantage d'eau.

Lors de la distribution pendant de longues durées, une période d'arrêt avec alarme sonore pourrait survenir. Veuillez attendre 3 minutes avant de faire couler l'eau de nouveau.

\*Modèles de glaçons et eau uniquement.

## UTILISATION DE VOTRE APPAREIL

### Verrouillage du distributeur\*

La fonction **VERROUILLAGE DU DISTRIBUTEUR** est située sur l'affichage externe et peut être activée pour empêcher la distribution de l'eau. Cette fonction est utile lors du nettoyage de l'affichage ou en présence de jeunes enfants.

1



Pour activer/désactiver la fonction **Verrouillage du distributeur**, appuyez sur  pendant quatre secondes.

Lorsqu'elle est activée, le voyant au-dessus du bouton s'illuminera.

Lorsque vous appuyez sur la touche du distributeur, plusieurs bips retentiront pour avertir l'utilisateur que l'eau ne peut pas être distribuée.

### Filtre à eau\*

L'eau acheminée vers votre réfrigérateur est filtrée pour éliminer les impuretés, grâce à un filtre situé à l'intérieur, dans le coin inférieur gauche de l'appareil. Remplacez votre cartouche de filtre tous les 6 mois.



- Une icône d'indicateur de remplacement apparaît  sur le tableau de commande interne et sur l'affichage externe lorsque le filtre doit être remplacé. L'icône clignote, à titre de rappel, lorsque de l'eau est distribuée.
- Vous pouvez vous procurer des filtres de rechange auprès de votre détaillant Fisher & Paykel, en ligne ou auprès d'un technicien de Fisher & Paykel. Les détails de la cartouche de filtre de rechange sont indiqués sur la cartouche.

### Remplacement de la cartouche de filtre à eau

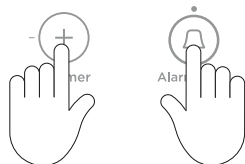
Des conseils pour le remplacement de votre filtre à eau sont disponibles sur [fisherpaykel.com/water-filter](http://fisherpaykel.com/water-filter).



Pour réinitialiser l'  icône de remplacement de filtre :

Appuyez sur  et  simultanément pendant 4 secondes.

Le  sur le tableau de commande s'éteindra lors de la réinitialisation.

## UTILISATION DE VOTRE APPAREIL

### Rinçage du filtre à eau\*

Avant d'utiliser la fonction Glaçons et eau, effectuez les étapes de rinçage afin de garantir des performances optimales de votre filtre à eau.

### Rincer à travers le distributeur d'eau

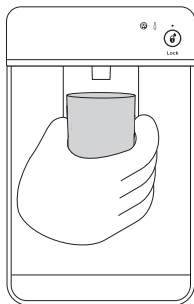

Appuyez sur le levier du distributeur d'eau pour distribuer 1 L d'eau.



Attendez 3 minutes avant de faire couler l'eau de nouveau.

Répétez ce cycle 8 fois. Au moins 8 litres d'eau doivent être écoulés à travers le système. Cela évite que trop d'eau goutte de votre distributeur.

REMARQUE : Il peut y avoir des résidu de carbone distribués avec de l'eau. Ce phénomène est normal et sans danger pendant le rinçage.

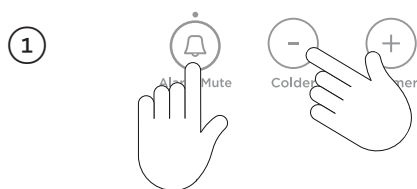
### Pour mettre à niveau la machine à glaçons automatique



Appuyez et maintenez ,  et  ensemble pendant 4 secondes, puis fermez la ou les portes. Le bac à glaçons va se retourner deux fois et vider l'eau dans le bac en dessous. Le bac à glaçons ne se retourne qu'après la fermeture des portes.

Répétez le cycle pour aider à enlever toute poussière dans le bac à glaçons accumulée pendant la fabrication et le transport.

Videz l'eau du bac et remettez-le correctement en place. Assurez-vous que la pelle est située devant le bac.

Une fois votre machine à glaçons activée, jetez les 3 premières récoltes de glaçons (8 cubes par récolte). Cela mettra à niveau toutes les impuretés dans le tuyau d'eau et garantira la meilleure qualité de glaçon.

Effectuez les étapes ci-dessus après des vacances ou de longues périodes sans fabriquer de glaçons.

\*Modèles de glaçons et eau uniquement.

### Extérieur

Nettoyez toutes les surfaces avec un détergent liquide de lavage de vaisselle dissous dans de l'eau chaude et un chiffon doux. Rincez à l'eau propre, puis séchez avec un chiffon propre non pelucheux.

N'utilisez pas de nettoyeurs abrasifs pour l'acier inoxydable, de nettoyeurs pour vitres, de solvants ou de tampons à récurer, car ils pourraient endommager la surface de la porte.

### Joint d'étanchéité

Nettoyez le joint de porte magnétique tous les trois mois avec une brosse à dents et un détergent liquide dissous dans de l'eau tiède.

### Environnement de l'armoire

Pour garantir une efficacité optimale, passez régulièrement l'aspirateur sur le sol autour de votre réfrigérateur. Le nettoyage derrière votre réfrigérateur est nécessaire une ou deux fois par année.

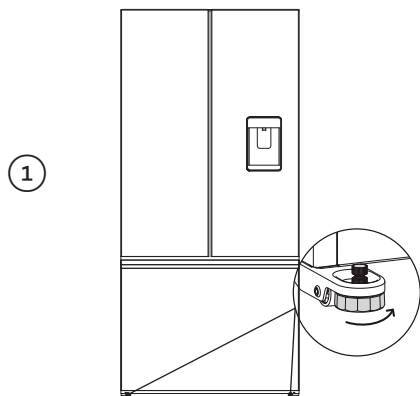

Dévissez les pieds et déplacez délicatement le réfrigérateur pour le sortir de sa place.

Éteignez et débranchez.

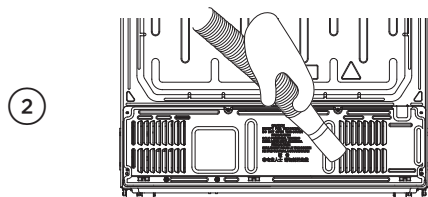

Passez l'aspirateur sur le plancher derrière votre réfrigérateur et sur le revêtement du compartiment arrière (le cas échéant) pour retirer la poussière.

Utilisez un chiffon sec et non pelucheux pour nettoyer les parois du réfrigérateur et les armoires environnantes.

Après le nettoyage, branchez et allumez. Poussez le réfrigérateur dans son emplacement et abaissez les pieds.

### Affichage externe et distributeur d'eau

1

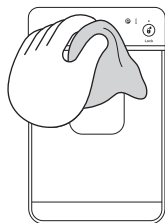

Activez la fonction **VERROUILLAGE DU DISTRIBUTEUR** pour empêcher la distribution d'eau pendant le nettoyage. Consultez la section « Verrouillage du distributeur » pour plus de détails.

Nettoyez le tampon et l'affichage externe avec un chiffon doux, humide et non pelucheux.

### Plateau d'égouttage\*

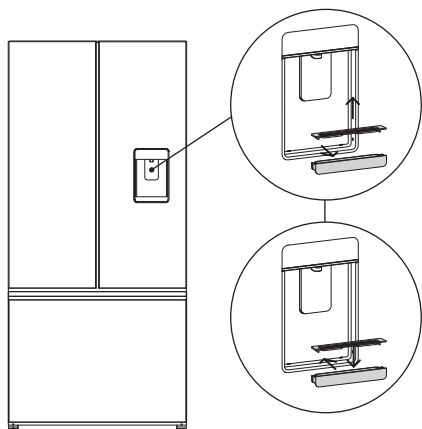

1

Retirez le plateau d'égouttage du panneau du distributeur.

Séparez les deux parties du plateau.

Nettoyez avec un détergent liquide dissous dans l'eau et un chiffon doux et sans peluches.

Rincez à l'eau propre, puis séchez avec un chiffon propre non pelucheux.

2

Attachez solidement les deux moitiés ensemble.

Réinsérez le plateau d'égouttage dans le panneau du distributeur, les côtés arrondis en premier.

### Intérieur

N'utilisez pas de produits corrosifs, de substances abrasives, d'ammoniaque, de chlore, de javellisant, de détergents concentrés, de solvants ou de tampons à récurer abrasifs sur une partie quelconque de votre appareil. Certains de ces produits chimiques pourraient endommager votre appareil.

Nettoyez toutes les surfaces en utilisant un chiffon doux et un détergent liquide doux dissout dans de l'eau tiède. Rincez à l'eau propre, puis séchez avec un chiffon propre non pelucheux.

### Bac à glaçons\*

Nettoyez régulièrement votre bac à glaçons et jetez la glace usagée qui se trouve en bas du bac. Assurez-vous que la pelle à glaçons est placée au centre du bac.

\*Modèles de glaçons et eau uniquement.

### Étagères de réfrigérateur

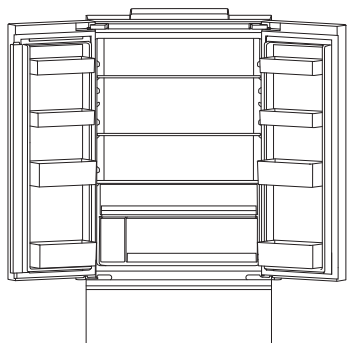

#### Tablettes en verre

Les étagères en verre du réfrigérateur peuvent toutes être retirées pendant le nettoyage. Les étagères supérieures peuvent être repositionnées à n'importe quelle hauteur. L'étagère inférieure ne peut être positionnée qu'à son hauteur d'origine.

#### Paniers à fruits et légumes

Les bacs à fruits et légumes peuvent être retirés pour nettoyage. Pour retirer, tirez le tiroir vers l'extérieur et vers le haut.

#### Tablettes de porte

Les étagères de la porte peuvent être retirées pour le nettoyage. Pour retirer, tirez les étagères vers le haut et vers l'extérieur.

Pour retirer l'étagère inférieure ou les bacs à fruits et légumes, vous devrez peut-être d'abord retirer les étagères de porte adjacentes. Assurez-vous que toutes les étagères et les bacs sont vides avant de les retirer.

#### Tablettes en verre

##### Pour retirer

①

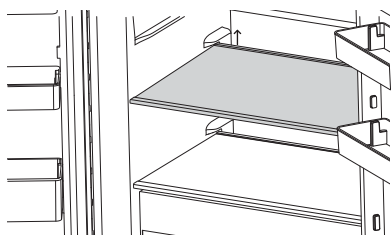

Inclinez légèrement l'étagère vers l'avant et tirez-la vers l'avant pour dégager les fentes situées à l'arrière des soutiens de l'étagère.

②

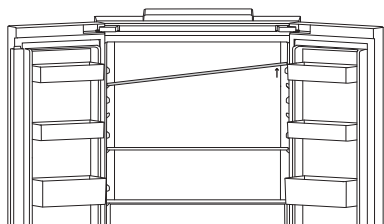

Inclinez l'étagère d'un côté et tirez vers vous pour la retirer.

### Pour réinstaller

1

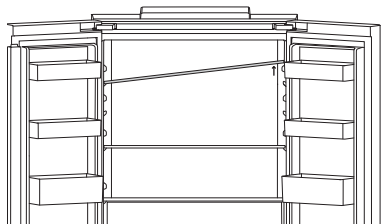

En tenant l'étagère en angle, faites-la glisser dans le réfrigérateur au-dessus des supports d'étagère.

2

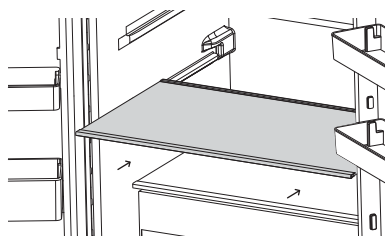

Alignez l'étagère sur les supports et faites-la glisser de retour à son emplacement.

### Tiroirs de congélation

Pour retirer

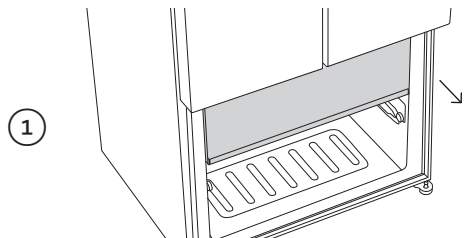

Ouvrez complètement le tiroir. Assurez-vous que le tiroir est vide avant de le retirer.

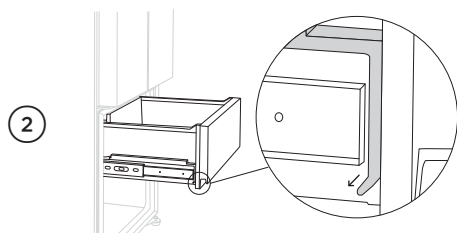

Tirez latéralement l'attache du tiroir avant et tirez le tiroir vers le haut pour le libérer des glissières. Tirez le tiroir pour le retirer.

Pour réinstaller

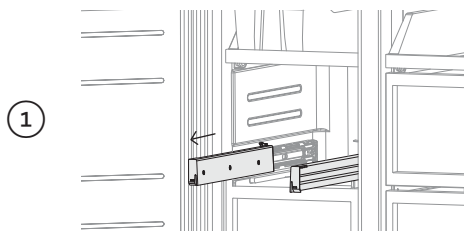

Tirez les glissières du réfrigérateur.  
Placez le bac sur les glissières.

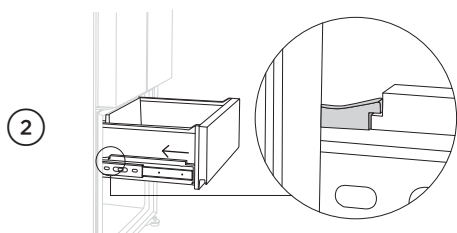

Positionnez le tiroir de manière à ce qu'il se trouve sous l'attache arrière. Poussez délicatement le bac, en appuyant simultanément des deux côtés, jusqu'à ce que vous sentiez qu'il s'enclenche.

## ENTRETIEN ET NETTOYAGE

### Bac de congélateur inférieur (modèles à porte française uniquement)

Pour retirer

①

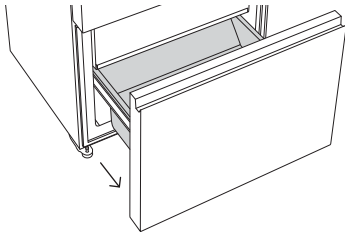

Ouvrez complètement le tiroir. Assurez-vous que le bac est vide avant de le retirer.

②

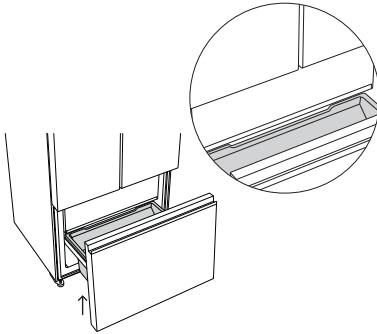

Soulevez légèrement le tiroir en entier, puis tirez-le d'une encoche supplémentaire. Prenez garde à ne pas retirer complètement la porte.

②

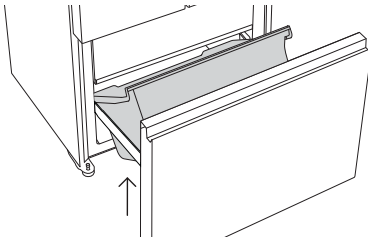

Tirez le bac vers le haut pour le dégager des glissières et retirez-le.

### Pour réinstaller

Répétez les étapes ci-dessus pour ouvrir complètement le tiroir.

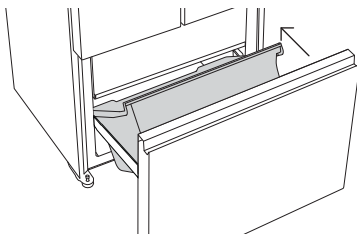

Réinstallez le bac sur les glissières. Assurez-vous qu'il est correctement en place avant de fermer le tiroir.

## CONSERVATION DES ALIMENTS

---

### Pour une conservation optimale des aliments

- Rangez uniquement des aliments frais et de haute qualité dans votre réfrigérateur.
- Conservez les aliments périssables dans le réfrigérateur immédiatement après l'achat. La conservation à la température ambiante accélère la détérioration et peut entraîner une croissance microbienne néfaste.
- Les aliments tels que la viande, la volaille et les fruits de mer doivent être bien emballés ou scellés dans des emballages adéquats pour éviter la déshydratation, la détérioration des couleurs, la perte de saveur et le transfert d'odeurs.
  - Nous vous recommandons de conserver ces aliments sur l'étagère inférieure de votre réfrigérateur afin d'éviter tout risque de déversements et de contamination croisée avec d'autres aliments.
- Assurez-vous que les aliments et les boissons chauds sont suffisamment refroidis avant de les mettre au réfrigérateur. Les articles chauds peuvent faire augmenter la température des autres aliments à des niveaux risqués. Les articles chauds peuvent également provoquer la transpiration/la condensation des articles scellés, ce qui n'est pas souhaitable.
- Il est préférable de stocker les boissons debout dans les étagères de porte.
- Assurez-vous de conserver séparément les aliments crus et cuits pour éviter toute contamination croisée.
- Consommez les aliments dans les périodes de conservation recommandées. Jetez les aliments présentant des signes de détérioration.
- Gardez les ouvertures des portes au minimum pour maintenir des températures de stockage optimales à l'intérieur de votre réfrigérateur.
- Nous vous recommandons d'utiliser la fonction **CONGÉLATION RAPIDE** lorsque vous ajoutez des aliments à votre produit, par exemple après avoir fait vos courses. Cette fonction permet de congeler les aliments dans un délai très court, de préserver leur fraîcheur et de prolonger leur durée de conservation.
- Pour la conservation optimale des aliments généraux, il est recommandé d'utiliser le produit dans la configuration d'usine fournie. Le déplacement des tablettes et bacs n'a qu'une incidence minime sur l'efficacité de l'appareil.
- La conservation à des températures différentes des réglages recommandés pourrait avoir une incidence sur la durée de conservation.

### Aliments rangés dans votre réfrigérateur

- Les produits laitiers tels que le beurre et les fromages doivent être rangés sur la tablette de porte afin de minimiser tout transfert ou absorption d'odeur provenant des autres aliments.
- Les œufs doivent être rangés dans leur boîte pour éviter l'absorption d'odeurs fortes par leur structure de coquille poreuse.

### **Aliments rangés dans votre congélateur**

- Nous vous recommandons de refroidir des boissons gazeuses uniquement lorsque la **FONCTION REFROIDISSEMENT DE BOUTEILLE** est activée.
  - Ne placez jamais de boissons gazeuses dans le congélateur sans avoir activé cette fonction.  
L'oubli de ces boissons pourrait entraîner la congélation du liquide et une explosion de la bouteille/canette.
- Assurez-vous d'évacuer l'air des emballages pour éviter la formation de grands cristaux de glace et l'apparition de brûlure de congélation.
- Pour maintenir la fraîcheur et la qualité des aliments, nous vous recommandons de les décongeler dans le réfrigérateur. Ces aliments ne doivent pas être en contact avec des aliments frais. Assurez-vous de ne jamais recongeler les aliments partiellement ou entièrement décongelés – faites-les cuire immédiatement.
- Ne pas stocker les aliments destinés à être congelés au contact des aliments destinés au stockage. Si vous dégivrez des aliments congelés dans le compartiment du réfrigérateur, veiller à ce que les articles congelés ne soient pas en contact avec des aliments frais.
- Il n'est pas recommandé de décongeler un aliment à plusieurs reprises. Les aliments congelés utilisés régulièrement doivent être conservés en plus petites quantités.

## DÉPLACEMENT OU ENTREPOSAGE DE VOTRE APPAREIL

Si votre réfrigérateur est éteint pour une raison quelconque, attendez 10 minutes avant de le rallumer. Cela permet d'égaliser les pressions du système de réfrigération avant la remise en marche.

### Déplacement de votre réfrigérateur

1

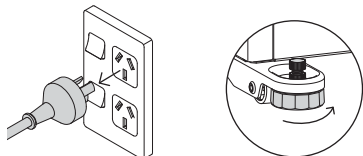

Éteignez le réfrigérateur et débranchez-le de la prise d'alimentation. Retirez tous les aliments.

Tournez les pieds ajustables vers la droite jusqu'à ce qu'ils ne puissent plus tourner.

2

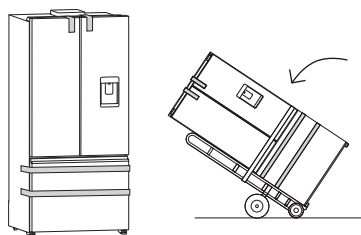

Déplacez doucement le réfrigérateur de son emplacement. Rangez le câble d'alimentation, fixez les étagères en place et fermez les portes avec du ruban adhésif. Si l'armoire doit être placée en angle ou couchée, posez-la délicatement sur le côté (le côté gauche vu de face).

3

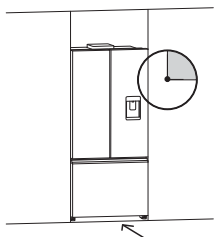

Déplacez et installez. Si le réfrigérateur a été laissé sur le côté pendant un certain temps, laissez-le debout aussi longtemps que possible (quelques heures) avant de l'allumer.

Faites preuve de précaution lors du déplacement de ce réfrigérateur, assurez-vous que tous les obstacles sont retirés afin d'éviter tout impact physique pouvant causer des dommages.

### Stockage de votre réfrigérateur

- Lorsque vous rangez votre réfrigérateur nettoyé, laissez les portes ouvertes. Cela permet la circulation de l'air et empêche l'accumulation de bactéries et de moisissures.
- Avant de réutiliser le réfrigérateur, nettoyez-le bien avec un mélange d'eau chaude et une petite quantité de détergent liquide pour le lavage de vaisselle. Rincez avec de l'eau propre et séchez avec un chiffon doux sans peluche.

### Vacances/congé

Laissez votre réfrigérateur en marche pendant vos vacances.

## Défauts

- Comptez le nombre de bips émis lors de l'ouverture de la porte du compartiment réfrigérateur.
- Notez le nombre et la séquence des voyants de température affichés sur le panneau de commande interne, puis communiquez avec un technicien formé et soutenu par Fisher & Paykel pour effectuer la réparation. Vous pouvez le faire en ligne sur [fisherpaykel.com](http://fisherpaykel.com) ou en communiquant avec notre Centre de service à la clientèle.
- Pour arrêter l'alarme de défaillance, appuyez sur n'importe quelle touche du panneau de commande **interne**.

## Bruits normaux du réfrigérateur

Les réfrigérateurs ActiveSmart™ sont conçus pour offrir d'excellentes cotes d'efficacité énergétique et de performance de refroidissement. Par conséquent, il est possible que vous entendiez des sons légèrement différents de ceux produits par votre ancien réfrigérateur.

### Parmi les sons émis normalement pendant le fonctionnement, on compte :



- **Bruit de circulation d'air du ventilateur.** Les réfrigérateurs ActiveSmart™ sont équipés de ventilateurs dont la vitesse varie en fonction des besoins. Pendant les périodes de refroidissement, comme après de fréquentes ouvertures des portes, les ventilateurs font circuler l'air froid dans le réfrigérateur et le compartiment du congélateur, produisant un léger bruit de circulation d'air. Cela est tout à fait normal.
- **Sons de fissuration ou claquement.** Ces sons peuvent se produire lorsque la fonction de dégivrage automatique est activée.
- **Bruit d'écoulement d'eau.** C'est le réfrigérant liquide dans le système et peut être entendu comme un bruit d'ébullition ou de gargouillement.
- **Un sifflement peut être entendu après la fermeture de la porte du congélateur.** Cela est causé par la différence de pression entre l'air chaud qui est entré dans le compartiment et s'est rapidement refroidi, et la pression de l'air ambiant..
- **Sons de bourdonnement.** Il s'agit du bruit normal de fonctionnement du compresseur.
- **Bruit de joint d'étanchéité.** Ils se produisent normalement au fil du temps en raison de l'accumulation de saletés et/ou de crasse. Consultez la section « Entretien et nettoyage ».
- **Sons de l'appareil à glaçons et du distributeur d'eau :**
  - Fonctionnement du moteur (léger bourdonnement).
  - Écoulement de l'eau lors du remplissage de l'appareil à glaçons et/ou du réservoir.
  - Ouverture et fermeture du robinet d'eau (sifflement).
  - Glaçons se détachant du plateau (craquement).
  - Glaçons tombant dans le bac (bruit sourd).
- **D'autres sons peuvent être émis pour les raisons suivantes :**
  - Appareil qui n'est pas de niveau
  - Plancher inégal ou faible
  - Présence de bouteilles ou de contenants sur les tablettes

## DÉPANNAGE

En cas de problème avec votre réfrigérateur, veuillez vérifier les points suivants avant de communiquer avec votre technicien local formé et soutenu de Fisher & Paykel ou le Centre de service à la clientèle.

Les pièces et accessoires du produit peuvent être achetés auprès du Centre de service à la clientèle de Fisher & Paykel ou en ligne sur [fisherpaykel.com](http://fisherpaykel.com) (cet entretien n'est disponible que dans certains marchés).

### Tous les modèles

PROBLÈME	CAUSES POSSIBLES	QUE FAIRE
Le réfrigérateur ne fonctionne pas	Aucune alimentation électrique à la prise de courant.	Assurez-vous que la fiche est bien branchée et que l'alimentation est activée.
		Essayez un autre réfrigérateur sur la même prise de courant.
		Vérifiez les fusibles du domicile.
Le dispositif d'éclairage ne s'allume pas	Le dispositif d'éclairage ne fonctionne pas.	Le voyant LED ne peut pas être réparé par l'utilisateur. Contactez votre distributeur Fisher & Paykel ou un technicien de service formé et soutenu de Fisher & Paykel.
	Le réfrigérateur ne fonctionne pas.	Vérifiez que le réfrigérateur est bien branché au mur et allumé.
L'éclairage et l'affichage ne fonctionnent pas	Produit en <b>MODE SABBAT</b> .	Appuyez et maintenez  ,  et  ensemble pendant quatre secondes.
Le moteur fonctionne pendant de longues périodes	Temps chaud.	Ouvrez la porte le moins souvent possible pour permettre à la température de se stabiliser.
	Ouvertures fréquentes de la porte.	
	Grande quantité d'aliments ajoutés récemment.	Reportez-vous à la section « Contrôle de la température ».
	Contrôle de la température réglé trop bas.	
	Les portes ne se ferment pas correctement.	
La température des compartiments est trop élevée	Le réglage de température est incorrect.	Reportez-vous à la section « Contrôle de la température ».
	Ouvertures fréquentes de la porte.	Ouvrez la porte le moins souvent possible pour permettre à la température de se stabiliser.
	Grande quantité d'aliments ajoutés récemment.	
Les aliments gèlent dans le réfrigérateur	Le réglage de température est incorrect.	Reportez-vous à la section « Contrôle de la température ».
	Les aliments sont placés directement devant les sorties d'air.	Éloignez les aliments sensibles au froid de l'arrière des étagères.

## DÉPANNAGE

### Tous les modèles

PROBLÈME	CAUSES POSSIBLES	QUE FAIRE
Bruits inhabituels	L'appareil n'est pas stable ou de niveau. Le congélateur est en mode dégivrage.	Consultez votre guide d'installation ou « Avertissement et sons pour l'utilisateur ».
Eau dans le bac à légumes	La condensation est formée par l'eau produite par les fruits et les légumes.	Une petite quantité de condensation est bénéfique pour la conservation des fruits et légumes. Essuyez l'eau avec un chiffon.
L'extérieur de l'appareil est chaud	C'est normal.	
Condensation sur l'extérieur du réfrigérateur ou du congélateur.	Ce n'est pas inhabituel pendant les périodes de forte humidité.	Essuyez la condensation.
Condensation à l'intérieur du compartiment du réfrigérateur	Ouvertures fréquentes ou prolongées des portes.	Minimiser les ouvertures de portes.
	Le joint d'étanchéité de la porte présente une fuite.	Vérifier que le joint est bien à plat et qu'il assure une bonne étanchéité.
	Ce n'est pas inhabituel pendant les périodes de forte humidité.	Essuyez la condensation.
Porte désalignée	Avec le temps et l'usage, un certain mouvement peut se produire.	Reportez-vous à votre guide d'installation.
Le plateau/bac ne s'ouvre et ne se ferme pas uniformément	Obstruction causée par un matériel d'emballage.	Assurez-vous qu'aucun aliment ou matériel d'emballage n'est coincé à l'arrière du plateau/bac.
	Les glissières ne s'étendent pas complètement.	En tenant les côtés du plateau/bac, tirez fermement pour étendre complètement les glissières — ceci réinitialisera la glissière.
Le réfrigérateur n'est pas efficace.	Accumulation de poussière sur ou derrière le revêtement du compartiment arrière.	Consultez la section « Entretien et nettoyage ». Si le problème persiste, veuillez contacter le service à la clientèle.
Accumulation de glace dans le compartiment du congélateur	La porte du congélateur ne se ferme pas hermétiquement.	Placez les articles dans le congélateur de manière à ce que la porte puisse se refermer hermétiquement. Vérifiez et nettoyez le joint d'étanchéité de la porte.
Impossible d'ajuster la température dans le compartiment du congélateur	Une fonction telle que <b>REFROIDISSEMENT DE BOUTEILLE, CONGÉLATION RAPIDE</b> ou <b>PRODUCTION OPTIMISÉE DE GLAÇONS</b> est activée.	Désactiver la fonction <b>REFROIDISSEMENT DE BOUTEILLE, CONGÉLATION RAPIDE</b> ou <b>PRODUCTION OPTIMISÉE DE GLAÇONS</b> si la fonction n'est pas désirée.

## DÉPANNAGE

### Modèles de glace et eau uniquement

PROBLÈME	CAUSES POSSIBLES	QUE FAIRE
L'appareil à glaçons automatique ne fonctionne pas	L'appareil à glaçons n'est pas activé.	Mettez en marche l'interrupteur de la machine à glaçons.
	Le bac est dans le mauvais sens ou absent.	Placez le bac de façon à ce que la pelle soit à l'avant du bac à glaçons.
		Le bac à glaçons se trouve directement sous la machine à glaçons, sur le côté supérieur gauche du congélateur.
	L'alimentation en eau est coupée ou non raccordée.	Connectez l'alimentation en eau.
	Le compartiment congélateur ne fonctionne pas.	Communiquez avec le service à la clientèle.
	La pression d'eau est trop faible.	Vérifiez la pression d'eau.
Les glaçons ont une odeur/un goût étrange.	La conduite d'eau est entortillée ou écrasée.	Vérifiez si la conduite d'eau est entortillée ou écrasée.
	Filtre bouché.	Il pourrait être nécessaire de remplacer le filtre à eau.
	Les emballages non scellés peuvent transmettre l'odeur ou le goût.	Les vieux glaçons doivent être jetés.
	L'intérieur du congélateur a besoin d'être nettoyé.	Assurez-vous que l'emballage des aliments est scellé.
	Le mauvais goût provient de l'eau.	Le bac à glaçons doit être vidé et lavé. Réfrigérateur propre.
		Le filtre devrait peut-être être remplacé par un nouveau. Force 2 - 3 retournements de bac à glaçons.
Production de glaçons trop lente	La porte pourrait être entrouverte.	Fermez la porte.
	Le compartiment du congélateur est trop chaud.	Réglez la température à un réglage plus froid.
Glace mouillée/amas de glace	Basse pression d'eau.	Vérifiez la pression d'eau.
	Filtre bloqué.	Remplacez le filtre.
	La porte du congélateur est ouverte pendant de longues périodes de temps.	Avec précaution, tapotez le glaçon avec une pelle pour le décoller ou, si de gros amas se forment, videz le bac à glaçons et faites de nouveaux glaçons.
	La température ambiante est élevée.	
	Le bac à glaçons a été laissé hors du compartiment congélateur pendant un certain temps.	
	Les glaçons se collent ensemble avec le temps.	
Le voyant de filtre  clignote	Le filtre doit être remplacé.	Remplacez le filtre dès que possible.

## DÉPANNAGE

### Modèles de glace et eau uniquement

PROBLÈME	CAUSES POSSIBLES	QUE FAIRE
La machine à glaçons produit des sons inhabituels ou semble trop bruyante	Fonctionnement normal de l'appareil à glaçons.	Reportez-vous à la section « Avertissement et sons pour l'utilisateur ».
La fonction Production optimisée de glaçons n'accélère pas la fabrication des glaçons.	Température ambiante très chaude. Le réfrigérateur fonctionne à plein régime.	Minimiser les ouvertures de portes.
L'eau a un goût et une odeur désagréables	Réfrigérateur inutilisé pendant une période prolongée. Nouveau filtre installé.	Distribuez 8 L d'eau afin de renouveler l'alimentation en eau fraîche.
Le distributeur d'eau ne fonctionne pas	L'alimentation en eau est coupée ou non raccordée.  Le conduit d'alimentation peut être bloqué. Lors de la première installation, il peut y avoir de l'air dans le système d'eau. Le filtre peut être bloqué et doit être remplacé.	Allumez l'eau. Appuyez sur le distributeur pendant quatre minutes pour purger l'air emprisonné du tuyau d'eau et remplir le système d'eau. Vérifiez la conduite d'alimentation pour déceler tout pli ou toute fuite. Pour retirer l'air, faites couler 8 L d'eau dans le distributeur. Remplacez le filtre (voir votre document « Entretien et garantie » fourni avec votre réfrigérateur).
	La fonction <b>VERROUILLAGE DU DISTRIBUTEUR</b> activé. L'eau est gelée dans le réservoir.	Appuyez et maintenez  pendant quatre secondes. Augmentez la température du compartiment du réfrigérateur et du congélateur.
L'eau dans le premier verre est chaude	Le distributeur d'eau n'a pas été utilisé pendant une période prolongée. Capacité du réservoir utilisée récemment.	Jetez le premier verre d'eau du distributeur. Laissez l'eau refroidir.
Les gouttes débordent de l'étagère d'égouttement	Air emprisonné dans le réservoir. Nouveau filtre installé.	Versez 8 litres d'eau dans le distributeur, en marquant des pauses. Versez 8 L d'eau dans le distributeur, en marquant des pauses.
Le flux d'eau a ralenti	La cartouche de filtre est obstruée.	Remplacez le filtre dès que possible.

### US



#### **Pour accéder à votre guide de garantie et service**

Scannez le code QR avec votre téléphone intelligent pour accéder à votre garantie et réserver un service, reportez-vous à votre carnet de garantie et d'entretien séparé ou consultez-le en ligne sur <https://www.fisherpaykel.com/us/help-and-support/warranty-information>

### CA



#### **Pour accéder à votre guide de garantie et service**

Scannez le code QR avec votre téléphone intelligent pour accéder à votre garantie et réserver un service, reportez-vous à votre carnet de garantie et service séparé ou consultez-le en ligne à <https://www.fisherpaykel.com/ca/help-and-support/warranty-information>

Ce produit a été conçu pour une utilisation dans un environnement domestique (résidentiel). Ce produit n'est pas conçu pour une utilisation commerciale. Toute utilisation commerciale affectera la Garantie du fabricant de ce produit.

Complétez et conservez pour référence sécurisée :

Modèle \_\_\_\_\_

N° de série \_\_\_\_\_

Date d'achat \_\_\_\_\_

Acheteur \_\_\_\_\_

Distributeur \_\_\_\_\_

Ville \_\_\_\_\_

État/Province \_\_\_\_\_

Code postal \_\_\_\_\_

Pays \_\_\_\_\_

## FISHERPAYKEL.COM

© Fisher & Paykel Appliances 2026. Tous droits réservés.

Les modèles illustrés dans ce guide peuvent ne pas être disponibles dans tous les pays et sont sujets à modifications sans préavis.

Les spécifications de produit présentées dans ce guide s'appliquent aux modèles et produits spécifiques qui y sont décrits à la date de publication. En vertu de notre politique d'amélioration continue des produits, ces spécifications peuvent changer à tout moment.

Pour les plus récents détails sur la disponibilité des modèles et des spécifications dans votre pays, veuillez visiter notre site Web ou contacter votre distributeur Fisher & Paykel local.

**432982C 04.26**