

FISHER & PAYKEL

挂墙式吸油烟机 90CM, T型

简约型/现代型
HC90BCX2 & HC90BCX3

用户指南/安装指南

CN HK SG

FISHER & PAYKEL

**挂墙式吸油烟机
90CM, T型**

简约型/现代型

HC90BCX2 & HC90BCX3

用户指南

CN HK SG

目录

安全警告	4
使用吸油烟机	6
控制面板	7
保养和清洁	8
故障排除	14
保修和维修	16

HC90BCX2符合国家强制能效标准GB 29539-2013规定的要求，扫描能效标签上的二维码了解电器能效登记信息。

注册

访问公司网站fisherpaykel.com/register注册你购买的电器。

⚠ 警告!



有触电危险

如不遵照此建议，可能会造成触电甚至死亡。

- 始终要在进行任何维护或修理之前断开电器总电源。如不遵守这些安全须知，可能会造成人身伤亡、触电或火灾。
- 切勿把电源线或插头浸入水或其他液体里。
- 切勿触摸电源插头或电气元件，切勿用湿手操作电源开关。
- 在清洁吸油烟机时，切勿让电机、开关和连接器等电气元件受潮。

⚠ 警告!



重物危险

如不遵照此建议，可能会造成人身伤害。

- 此电器很重。请在安装电器时务必小心，以防造成人身伤害。此电器必须安装在实心墙壁、墙筋、支撑梁或桁架上。
- 电器重量：25.5千克

阅读并妥善保存本说明书

警告!

在使用此电器时，必须始终遵循基本的安全预防措施，包括：

- 在清洁或检查吸油烟机时必须断开电源。
- 切勿损坏电源线，切勿让重物压在电源线上。如果电源线损坏，为了避免危险，必须由制造商、其服务机构或类似的专业人员更换。
- 在使用吸油烟机时，炉灶要燃烧燃气或其他燃料，必须确保室内通风良好。（室内通风不良会造成空气中的燃气浓度过高。）
- 点燃灶头时放上平底锅，切勿让吸油烟机暴露在高温下。
- 切勿在炉灶上使用铝箔。
- 器具不打算由存在肢体、感官或精神能力缺陷或缺少使用经验和知识的人(包括儿童)使用，除非有负责他们安全的人对他们进行与器具使用有关的监督或指导；- 应照看好儿童，确保他们不玩耍本器具。
- 应该监督儿童使用此电器，确保他们不玩弄电器。除非有成人监督，否则不得让儿童清洁和维护此电器。
- 必须阅读有关清洁方法和清洁频率的章节。
- 如果不按说明书规定的方法清洁吸油烟机，可能会引发火灾。
- 油炸食物时切勿离开灶头，因为油脂会过热起火燃烧。如果用老油烹饪食物，更容易引发火灾。
- 切勿在吸油烟机下采用火烧法烹饪食物。
- 切勿在不安装过滤器情况下使用吸油烟机。
- 小心：在与其他烹饪电器一起使用过程中，可接触的部位可能会很烫。
- 除去所有包装材料方可使用，包括塑料薄膜。
- 在维修或清洁此电器之前拔下电源插头或断开总电源。
- 在静电放电（例如闪电）过程中，吸油烟机可能会停止工作。断开吸油烟机电源，过一分钟之后再接通电源。
- 切勿使用磨蚀性清洁剂或油性清洁剂。
- 切勿清洁吸油烟机内部。如果需要清洁吸油烟机内部，请联系当地接受过斐雪派克专业培训和支持的维修技术员。
- 电器正常工作环境条件：温度-15°C到40°C，相对湿度≤90% (25°C)，海拔≤1000米。
- 当吸油烟机与燃烧燃气或其他燃料的器具同时使用时，房间应通风良好。
- 器具排出的气体不能排到用于排出从燃烧燃气或其他燃料的器具中产生的烟气的烟道中。

产品质量合格证

斐雪派克电器有限公司（Fisher & Paykel Appliances Ltd）特此声明：

用户指南中列出的所有型号均按照适用的中国 国家 产品安全标准或对应的国际标准进行设计，并在完善的工厂质量管理体系下生产。产品型号及生产日期可在产品铭牌上识别。因此，所列型号符合《中华人民共和国产品质量法》的相关要求。

能效标识说明

产品符合国家现行有效强制能效标准：GB 29539。扫描能效标识二维码即可查询产品能效标识的注册信息。

有害物质含有信息表格和标识

本产品的有害物质限制含有信息表格可于网上查阅。请访问 http://www.fisherpaykel.com/cn/zh_CN/specify，并按器具类型、产品名称或型号进行搜索。有害物质限制使用标识和环保使用期限（EFUP）可在产品的铭牌上识别。

使用吸油烟机

为了形成经过吸油烟机的向上气流，应该在烹饪之前提前几分钟打开吸油烟机。这样还可以排出厨房里的热空气，让吸油烟机表面保持凉爽。在烹饪食物时产生的热气、烟气、湿气、油烟和气味随着气流排到室外，不会弥漫到其他房间。

在正常情况下，风扇速度选择低速；如果烹饪食物产生的热气多、气味重或烟雾大，要选择较高的风扇速度。

电磁灶烹饪注意事项

电磁灶采用高效技术，它只加热锅里的食物。电磁灶不同于燃气灶和电陶炉，在使用电磁灶时，炊具周围的灶面并不发热。因此，吸油烟机过滤器、防溅板和相邻橱柜不受热，这些凉爽表面会形成冷凝水。环境温度、湿度、房间自然通风、炊具大小和电磁灶使用方式等因素也会影响冷凝水的形成。例如用猛火等大火力煮沸食物会加快水分蒸发，形成的冷凝水随之增多。切记这是正常现象，并非吸油烟机或电磁灶发生故障。

可以采用下列方法最大限度地减少冷凝水：

- 在煮沸食物时，给吸油烟机选择较低的风扇速度。
- 在煮沸食物时，给电磁灶选择较低的温度设置。
- 在烹饪之前提前5分钟打开吸油烟机，在烹饪结束之后让吸油烟机继续工作5分钟。

燃气灶烹饪注意事项

在用大功率燃气灶或同时使用多个燃气灶头烹饪食物时，会造成吸油烟机表面发热。可以采用下列方法降低影响：

- 选择最大风扇速度把热气迅速排到室外。

控制面板

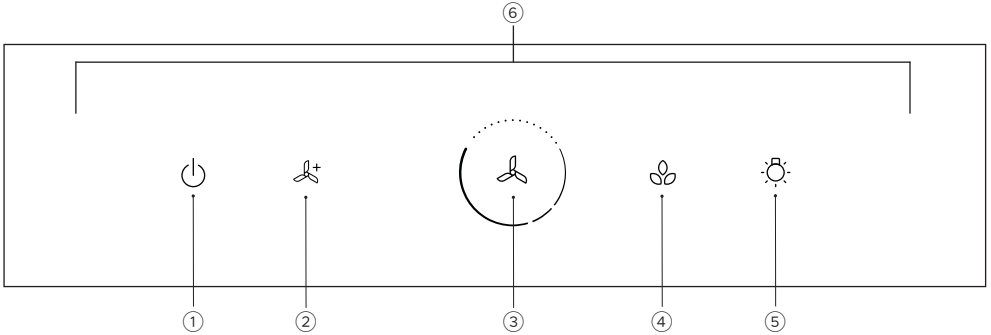

- | | |
|---------|---|
| ① 电源开关 | 按此按钮开关吸油烟机电源。风扇自动通电并按2速运转。
在断开吸油烟机电源之后，风扇继续运转3分钟。再按一次此按钮立刻断开吸油烟机电源。 |
| ② 高速 | 按此按钮让风扇高速运转。再按一次按钮返回之前的速度。 |
| ③ 风扇速度 | 按此按钮接通吸油烟机电源，并循环选择风扇速度。
风扇速度1：适合小火烹饪和文火慢炖。
风扇速度2：适合大多数烹饪方式的最佳气流。
风扇速度3：适合大火烹饪、铁锅烹饪和其他大火情况。 |
| ④ 空气净化 | 按此按钮开关空气净化功能。
空气净化功能分析室内空气质量，然后选择效率最高的风扇速度。风扇运转，直到室内空气质量改善为止。图标颜色随空气质量而变。
红色图标：空气质量很差。
橙色图标：空气质量差。
绿色图标：空气质量好，或者风扇运转了很长时间，足以改善空气质量。 |
| ⑤ 照明灯 | 按此按钮开关照明灯。 |
| ⑥ 手势控制区 | 在控制面板上做出波浪形手势开关吸油烟机电源。 |

保养和清洁

应该定期用软抹布蘸中性洗洁精水清洁吸油烟机，避免油脂聚集。避免使用腐蚀性化学品、磨蚀性清洁剂、硬刷子和钢丝球。油脂聚集会造成腐蚀，可能会损坏电器。

在湿度大的环境下或沿海地区，应该更频繁地清洁电器。在清洁此电器之前断开电源。

整机应该每6个月清洁一次，确保油烟抽吸效果良好。

在清洁和维护吸油烟机时始终要戴橡胶手套，防止锋利的金属零部件划伤手指。

切勿在不安装滤油器和油杯的情况下使用吸油烟机。

如果长时间不使用吸油烟机，要拔掉电源插头。

油杯

定期倒空油杯防止油脂溢出。切勿让油杯里的油脂超过最大刻度。

拆卸油杯

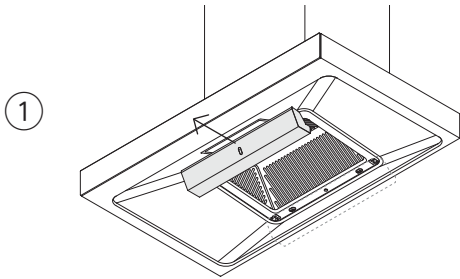

向外滑动油杯，把它从吸油烟机上拆下来。倒空油杯，然后用温热洗洁精水清洗油杯。

重新安装油杯

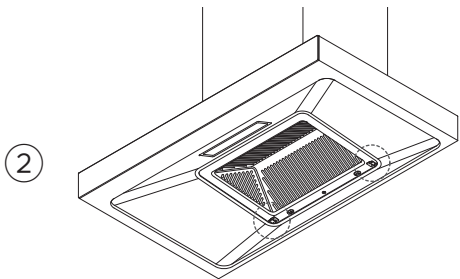

把油杯置于吸油烟机上的卡片之间，然后往里滑到位。

确保把油杯整个推进去。

保养和清洁

滤油器

- 每个月至少清洁一次过滤器和过滤器安装槽。可能需要根据所用的烹饪方式和使用频率，更频繁地清洁吸油烟机。
- 应该把过滤器卸下来放入热肥皂水浸泡。在油脂泡软之后，用抹布擦洗过滤器，然后用自来水冲洗干净。
- 在冲洗擦干过滤器之后，重新安装过滤器。

拆卸滤油器

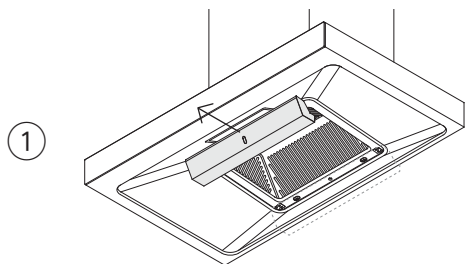

拆卸油杯。

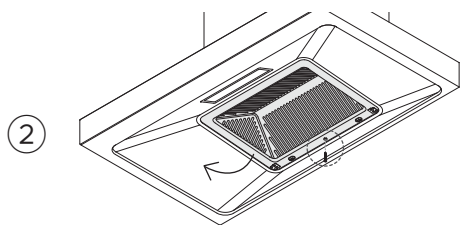

松开滤油器固定螺丝把它拉出来。

重新安装滤油器

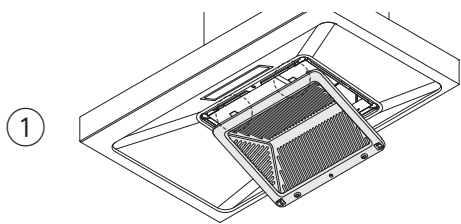

把过滤器顶部插入过滤器安装槽。确保对准卡片。

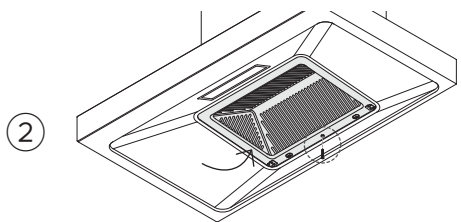

把过滤器往里推到位，然后用螺丝固定过滤器。
重新安装油杯。

风扇

- 每3个月清洁一次风扇。可能需要根据所用的烹饪方式和使用频率，更频繁地清洁吸油烟机。
- 在清洁风扇时，需要两个人配合拆卸和组装吸油烟机。
- 应该拆卸风扇，然后用热肥皂水擦洗干净。
- 确保风扇叶片上的固定夹不移动位置或缺失，否则会造成风扇失衡，致使噪声和振动增大。
- 在清洗擦干风扇之后，重新安装风扇并重新组装吸油烟机零部件。

拆卸风扇

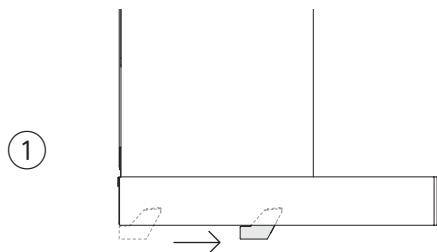

拆卸油杯。

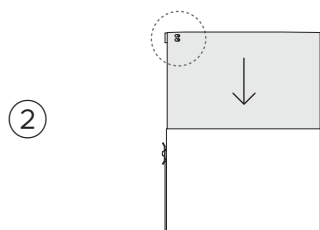

如果使用上加长烟管，把它从烟管支架上取下来，然后向下滑进烟管。

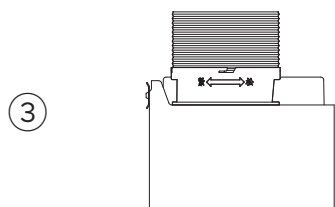

反时针旋转排气管，把排气管从止回风门上拆下来。

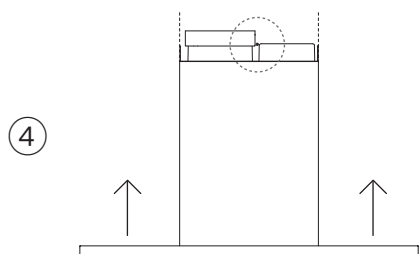

松开止动螺丝，然后把主机从墙壁上的挂架上拆下来。

保养和清洁

⑤

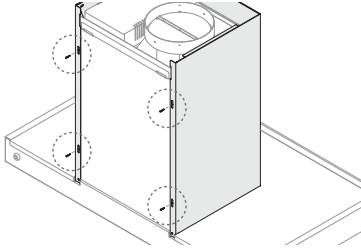

松开烟管罩固定螺丝。
拆卸内外烟管罩。

⑥

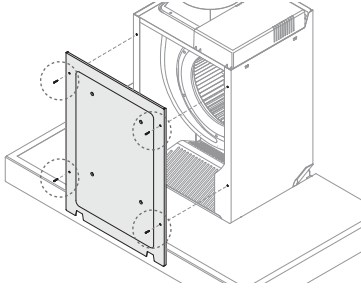

松开主机外壳盖板固定螺丝拆卸盖板。

⑦

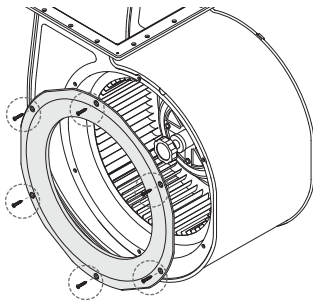

松开进风圈固定螺丝拆卸进风圈。

⑧

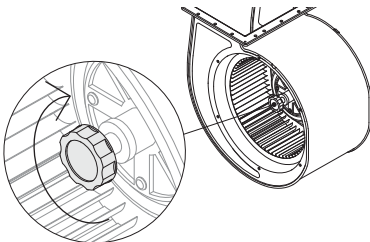

按顺时针方向拧螺母拆卸风扇。

重新安装风扇

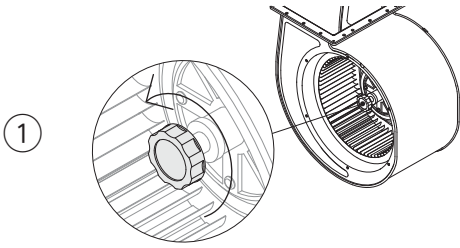

重新安装风扇，然后反时针旋转螺母固定风扇。

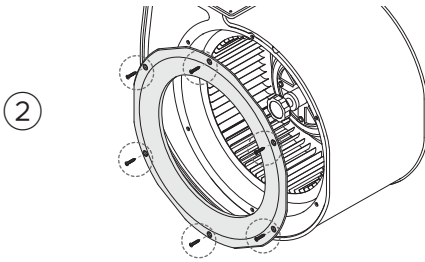

重新安装进风圈，然后拧紧螺丝固定进风圈。

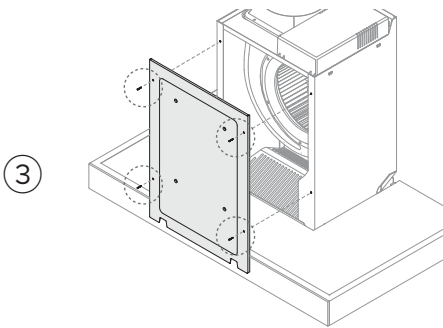

重新主机外壳盖板，然后拧紧螺丝固定主机外壳盖板。

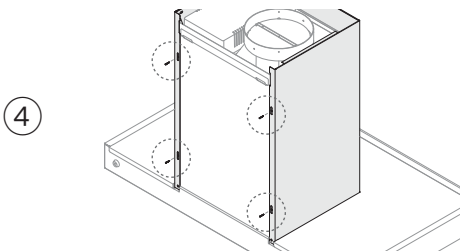

重新安装内外烟管罩，然后拧紧螺丝固定内外烟管罩。

保养和清洁

⑤

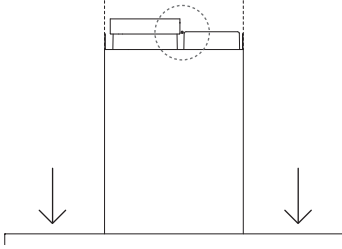

把吸油烟机重新挂到墙壁上的挂架上，然后拧紧止动螺丝固定吸油烟机。

⑥

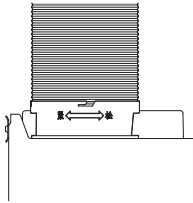

把排气管插进止回风门。
顺时针旋转排气管拧紧。

⑦

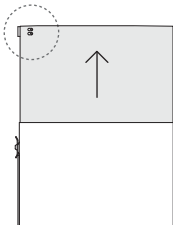

向上滑动上加长烟管，然后把它置于烟管支架上（如果使用烟管支架）。

⑧

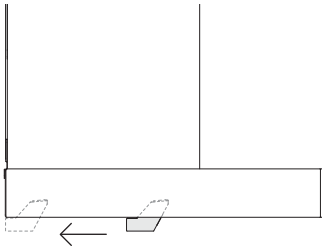

重新安装油杯。

故障排除

如果吸油烟机有问题，请先检查下列各点，再联系当地接受过斐雪派克专业培训和支持的维修技术员或客户服务部安排维修事宜。

问题	可能的原因	解决办法
没有电。	电源插头没有插上，也可能是接触不良。	检查电源接头是否插好。
	电源插座没有电。	恢复供电，或者联系电工安排维修事宜。
	没有连接电源，也可能是熔断器烧了。	复位熔断器，或者联系电工安排维修事宜。
电器不工作。	没有连接电源，也可能是电源电压错误。	恢复供电，或者联系电工安排维修事宜。
	没有选择风扇转速。	选择一个风扇转速。
照明灯不亮。	没有打开照明灯。	按 * 按钮打开照明灯。
	需要更换灯泡。	联系客户服务部。
在吸油烟机上形成过多冷凝水。	使用电磁灶。	可以最大限度地减少冷凝水，参看使用吸油烟机部分。
	环境温度或湿度高，或者室内通风不良。	
	吸油烟机安装高度。	
吸油烟机在断电之后发出嘀嗒声。	检查在没有气流时，止回风门是否回到原位。	这是正常现象。
漏油。	油杯里的废油太多。	清理油杯里的废油。
	没有清洁滤油器。	根据说明清洁滤油器。
	没有清洁主机外壳。	每天使用吸油烟机之后，根据说明擦拭主机外壳。
滤油器很难拆卸。	没有清洁滤油器和滤油器安装槽。	每个星期根据说明清洁滤油器和滤油器安装槽。
吸油烟机噪声大。	主机没有固定在墙壁上。	检查主机是否固定好。
	风扇安装不当。	正确安装风扇。
	风扇损坏。	更换风扇（联系客户服务部安排维修事宜）。
	手紧螺母松了。	拧紧手紧螺母。

故障排除

问题	可能的原因	解决办法
气流低于预期值。	吸油烟机主机安装高度错误。	把电器重新安装在要求的高度上。
	万向排气管太长、没有拉直或弯太多。	缩短万向排气管长度，或者减少转弯数。
	公用烟道入口太小，或者出气口密封不良。	加大烟道入口，或者改进出气口密封性能。
	止回风门叶片被油渍黏住，无法正常打开。	清洁叶片，确保止回风门正常工作。
	没有清洁吸油烟机。	根据说明清洁吸油烟机。

保修和维修

在打电话寻求维修或协助之前

自己先检查力所能及的事情。参看安装说明书和用户指南，并检查：

- ① 产品安装是否正确。
- ② 你是否熟悉正常操作。

如果在进行上述检查之后仍然需要协助或零部件，参看维修和保修小册子了解保修详情、最近的授权服务中心和客户服务部，或者访问公司网站www.fisherpaykel.com联系我们。

产品质量合格证

斐雪派克电器有限公司（Fisher & Paykel Appliances Ltd）特此声明：用户指南中列出的所有型号均按照适用的中国 GB 产品安全标准进行设计，并在完善的工厂质量管理体系下生产。产品型号及生产日期可在产品铭牌上识别。因此，所列型号符合《中华人民共和国产品质量法》的相关要求。

填写并妥善保存供日后参考：

型号 _____

序列号 _____

购买日期 _____

购买人 _____

经销商 _____

县市 _____

乡镇 _____

国家 _____

FISHER & PAYKEL

挂墙式吸油烟机
90CM, T型

简约型/现代型

HC90BCX2 & HC90BCX3

安装说明

CN HK SG

目录

安全警告	20
随机提供的零部件	22
电器零部件	24
在安装之前	25
电器尺寸	26
安装高度	28
电气要求	30
安装支架和安装螺丝	31
准备吸油烟机	32
把吸油烟机挂在墙上	33
连接排气管	34
安装配件	35
关于吸油烟机	36
最后核对表	37

⚠ 警告!



有触电危险

如不遵照此建议，可能会造成触电甚至死亡。

- 始终要在进行任何维护或修理之前断开电器总电源。如不遵守这些安全须知，可能会造成人身伤亡、触电或火灾。
- 除了专业维护人员，严禁改动内部布线。

⚠ 警告!



重物危险

如不遵照此建议，可能会造成人身伤害。

- 此电器很重，安装时需要两个人配合。请在安装电器时务必小心，以防造成人身伤害。此电器必须安装在实心墙壁、墙筋、支撑梁或桁架上。
- 电器重量：25.5千克

⚠ 警告!



有割伤危险

如不小心，可能会造成人身伤害。

- 小心：部分边沿很锋利。
- 戴上手套防止锋利边沿划伤手。

阅读并妥善保存本说明书

警告!

在使用此电器时，必须始终遵循基本的安全预防措施，包括：

- 请在安装或使用此电器之前通读说明书。
- 请让电器安装人员阅读本说明书，因为这可以降低安装成本。
- 始终要在安装、维修或清洁电器之前断开电源。
- 此电器必须由资深安装人员根据下列安装说明和当地所有建筑法规和电气法规进行安装并连接电源。如果电器安装错误，可能会造成保修或索赔失效。
- 为了遵守电气安全法规要求，必须把电器插头插入电器旁边的电源插座。插座必须便于插拔插头或安装有便于操作的隔离开关，便于用户在进行内部清洁或维护之前断开电器电源。
- 使用专用电源插座：电源线不能连接延长线或多孔插座。必须固定好地线，电源线长度应该为1000 mm。
- 如果此电器的电源线破损，为了避免危险，必须请制造商、服务代理商或其他资深电工更换电源线。
- 所有烟管必须符合当地电气要求和建筑法规要求。
- 应该注意确保符合现行的所有废气排放法规要求。
- 在连接任何管子之前了解市政法规，确保遵守现行的所有废气排放法规要求，并征得大楼负责人同意。
- 如果使用公用烟道，必须密封出风口。
- 废气不得排入现有的燃气具或其他燃具使用的排烟管里排出室外。当吸油烟机与燃烧燃气或其他燃料的器具同时使用时，房间应通风良好。器具排出的气体不能排到用于排出从燃烧燃气或其他燃料的器具中产生的烟气的烟道中。
- 不锈钢和粉末喷涂层在安装过程中很容易被工具擦伤或撞击受损。建议在安装过程中在电器顶上放一块纸板或聚苯乙烯泡沫，最大限度地降低受损风险。
- 为了降低炉灶受损风险，建议在安装吸油烟机过程中在炉灶上放一块纸板或类似物体保护炉灶。
- 为了避免意外复位热熔断路器造成危险，此电器不得使用定时器を外置开关，不得连接公用事业部门频繁开关的电路。
- 此电器是向外排气设备，通过烟管把空气和烟雾排到室外。为了正确排气，确保拉直烟管。
- 炉灶上的炊具支承面到吸油烟机最低处的距离至少要有650mm。如果炉灶安装说明书规定二者之间必须保持更大的安装距离，应该考虑此要求。
- 应该由资深安装人员进行安装。应该测试电器确认电器是否正常工作，并向用户解释电器正确使用方法。

随机提供的零部件

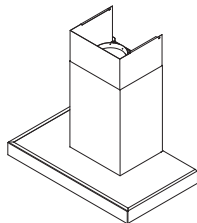

吸油烟机(1)



用户指南和
安装指南(1)

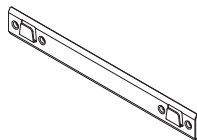

挂架(1)



上烟管支架(2)

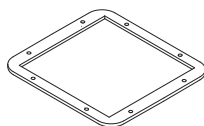

止回风门密封条(1)

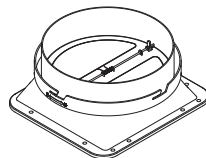

止回风门组件(1)

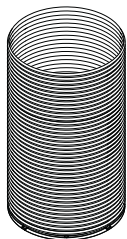

万向排气管180 (1)

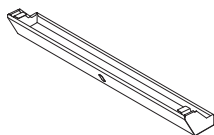

油杯(1)

随机提供的零部件



十字槽盘头螺丝
M4x20 (8)



安装螺丝*4x48 (7)



膨胀管*10x48 (7)



自攻螺丝*ST3x8 (2)



自攻螺丝ST4x8 (2)



自攻螺丝ST4x10 (4)

*安装螺丝和膨胀管只能用在混凝土墙或砖墙上。如果墙壁是其他材料，需要使用不同的紧固件。

电器零部件

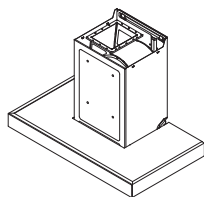

吸油烟机主机外壳

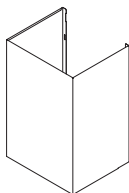

烟管

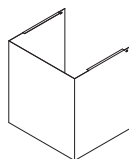

上加长烟管

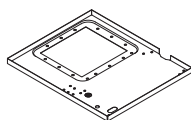

主机外壳盖板

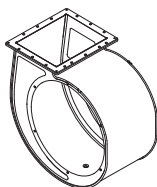

风扇蜗壳

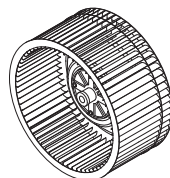

风扇

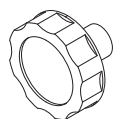

手紧螺母

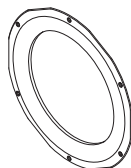

进风圈

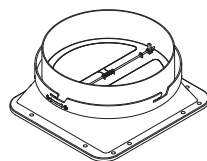

止回风门组件



滤油器

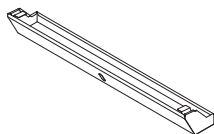

油杯

在安装之前

斐雪派克对不遵守下列说明造成的任何损害不承担任何责任。

- 请在安装吸油烟机之前通读安装说明书。
- 打开吸油烟机包装。
- 确保额定值铭牌标注的电压(V)和频率(Hz)与安装点的电压和频率一致。
- 检查所有功能是否正常。
- 检查安装面上的钻孔区域是否远离任何电缆或水管。
- 吸油烟机表面是否在安装过程中被工具擦伤或撞击受损。请在安装过程中小心保护电器表面。
- 用纸板或类似物体保护炉灶面板，防止在炉灶上面安装吸油烟机时损坏炉灶。
- 根据安装高度部分给出的信息，在墙上标出吸油烟机底面的高度和炉灶中心位置。
- 吸油烟机安装墙面应该有足够大的强度，且安装面平整。

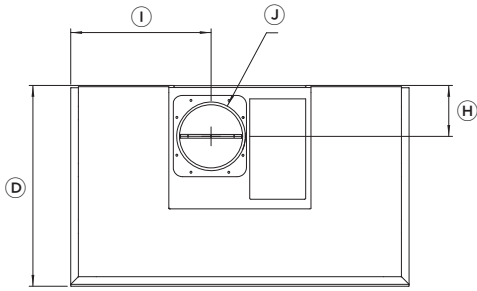

俯视图

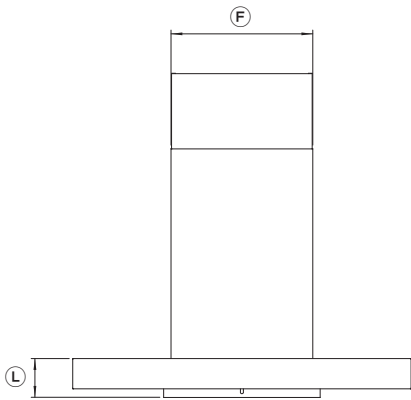

正视图

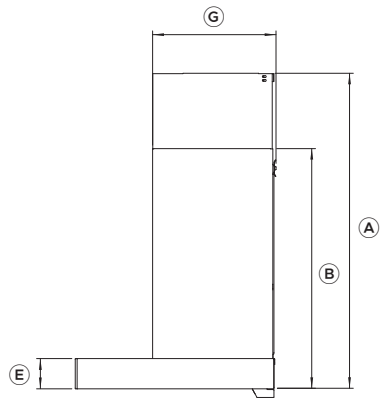

剖视图

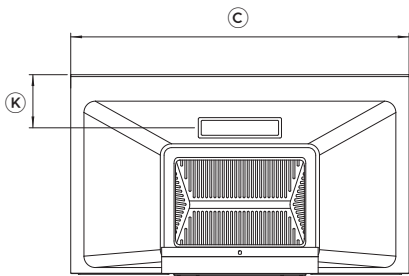

底视图

电器尺寸

电器尺寸	HC90BCX
	MM
Ⓐ 电器最大总高度	1000
Ⓑ 电器最小总高度	620
Ⓒ 电器总宽度	895
Ⓓ 电器总深度*	520
Ⓔ 吸油烟机控制面板高度	80
Ⓕ 烟管宽度	375
Ⓖ 烟管深度*	327
Ⓗ 排气管出口中心到电器背面的距离*	135
Ⓘ 排气管出口中心到电器侧面的距离	371
Ⓙ 排气管出口直径	180
Ⓚ 照明灯到电器正面的距离	140
Ⓛ 油杯底部到控制面板顶部的高度	102
电源线长度	1000

电器实际尺寸可能会相差±2mm。

* 包括挂架。

安装高度

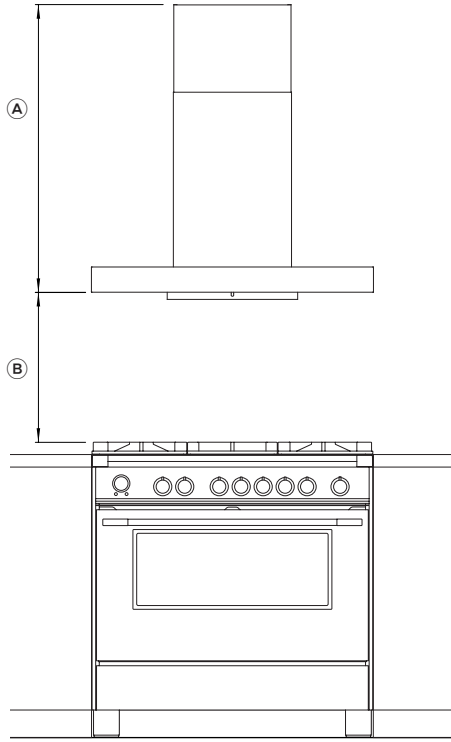

高度尺寸

MM

① 排气管安装

- 最小高度
- 最大高度

620

1000

② 灶具顶部到烟机下沿

- 电陶炉
- 燃气灶

最小650 — 最大700

最小650 — 最大700

此吸油烟机的安装高度不得低于上表给出的最小安装高度。如果炉灶有特别要求，吸油烟机最小安装高度可能较大，参看炉灶安装说明书。

吸油烟机安装在最小安装高度上可以提高气味、油烟和烟雾的排出效率。用户可以把吸油烟机安装在最小安装高度之上，但建议不要安装在上表给出的最大安装高度之上。

电磁灶注意事项

- 电磁灶采用高能效技术，它只加热锅里的食物。
- 电磁灶不同于燃气灶和电陶炉，在使用电磁灶时，炊具周围的灶面并不发热。因此，吸油烟机过滤器、防溅板和相邻橱柜不受热，这些凉爽表面会形成冷凝水。
- 环境温度、湿度、房间自然通风、炊具大小和电磁灶使用方式等因素也会影响冷凝水的形成。例如用猛火等大火力煮沸食物会加快水分蒸发，形成的冷凝水随之增多。
- 切记这是正常现象，并非吸油烟机或电磁灶发生故障。

可以采用下列方法最大限度地减少冷凝水：

- 按本用户指南规定的最大安装高度把吸油烟机安装在炉灶正上方。
- 在煮沸食物时，给吸油烟机选择较低的风扇速度。
- 在煮沸食物时，给电磁灶选择较低的温度设置。
- 在烹饪之前提前5分钟打开吸油烟机，在烹饪结束之后让吸油烟机继续工作5分钟。

电气要求

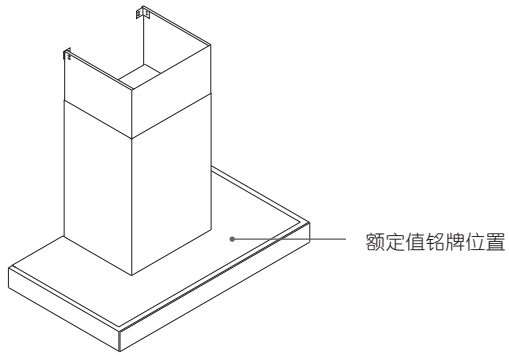

在连接吸油烟机电源之前，确保额定值铭牌标注的电压和频率与安装点的电压和频率一致。

型号	频率	电压
HC90BCX2 & HC90BCX3	50Hz	220-240V

安装支架和安装螺丝

如果吸油烟机安装在混凝土墙或砖墙上，要使用随机提供的安装螺丝和膨胀管。如果墙壁是其他材料，需要使用不同的紧固件。

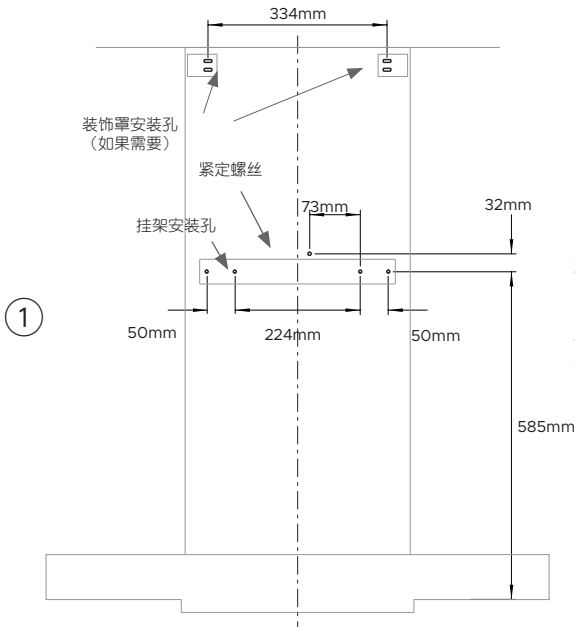

在墙上标出挂架、止动螺丝和上烟管支架
(如果使用烟管支架)的位置。

用冲击钻和 $\varnothing 10\text{mm}$ 钻头在标出的位置钻
55mm深孔。

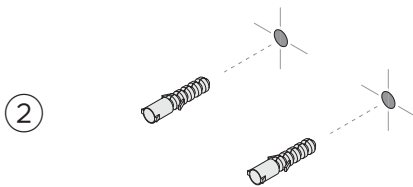

把膨胀管插入孔里。

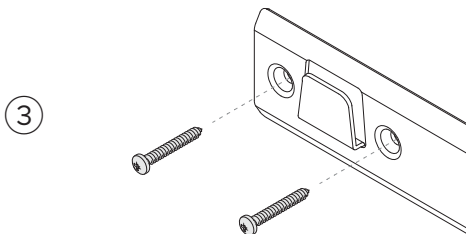

用安装螺丝把挂架和上烟管支架安装在墙
上。

准备吸油烟机

警告：如果不根据下列说明安装螺丝或紧固件，可能会造成触电。

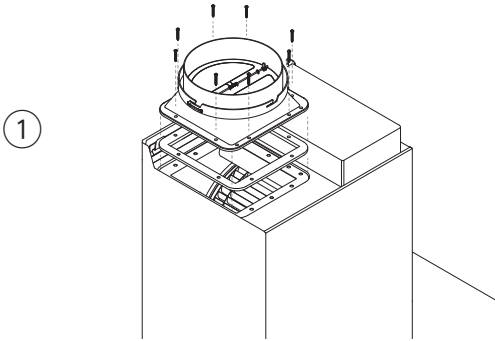

把止回风门密封条和止回风门组件放在吸油烟机顶上的出气口上。

用随机提供的十字槽盘头螺丝固定止回风门密封条和止回风门组件。

把吸油烟机挂在墙上

吸油烟机很重，挂到墙上时需要两个人配合。

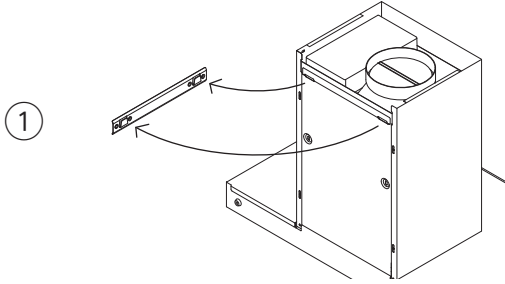

把吸油烟机挂在挂架上。
确保吸油烟机卡紧在挂板上。

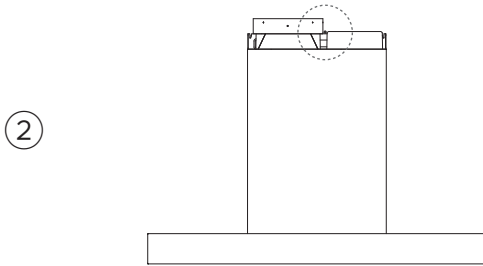

把止动螺丝插入吸油烟机顶上。
确保拧紧螺丝固定吸油烟机。

连接排气管

确保拉直排气管，并根据安装空间裁短排气管。

为了达到最佳抽吸效果，排气管长度不应超过3米，并尽可能减少转弯数。

①

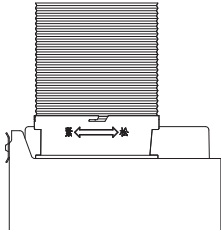

把排气管插进止回风门。

顺时针旋转排气管拧紧。

②

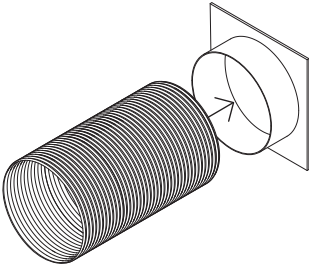

把排气管另一端插入公用烟道或外墙上的排气孔里。

用胶带密封排气管接头。

安装配件

①

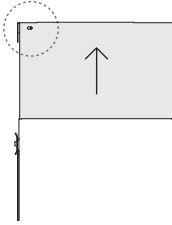

拉长上加长烟管（如果使用），然后把它置于上烟管支架上。

②

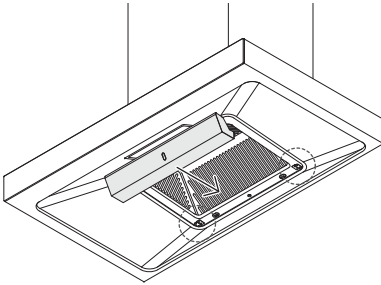

把油杯插入吸油烟机。
把油杯置于滤油器上的卡片之间，然后往里推到位。

③

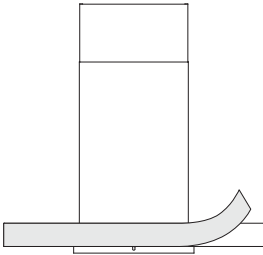

撕掉所有塑料薄膜。

关于吸油烟机

技术数据

灯泡	3W x 1
电源	额定电压: 220-240V
	额定频率: 50Hz
电机输入功率	219W
额定输入功率	222W
最大风量	20立方米/分钟
风压	最大: 850Pa 风量为8立方米/分钟时: 400Pa
噪声	68dB (A)
万向排气管	外径: 180mm
	长度: 1500mm
净重	25.5千克
气味抽吸效率	额定值≥95%
油脂分离度	额定值≥85%
断电	不适用
待机功率	≤2W
排气效率	25%
能效等级	1级

- ① 吸油烟机符合 GB4706.1标准和GB4706.28 标准规定的要求。
- ② 所示噪声值为A计权声功率级，声压级为A计权声功率级减14分贝；
- ③ 风量、风压、最大静压值与明示值的允差不超过明示值的-10%；
- ④ 以上数据是根据国家标准GB/T17713-2011规定的测试方法测得，产品实际工作时，会根据用户公共烟道情况进行工况匹配，风压、噪音等指标实时变化。

灯光

型号	图示	灯的类型	额定电压	额定功率	尺寸(MM)
HQ230400252B		LED	12V	3W	220 x 58 x 28

最后核对表

安装人员进行下列检查

- 吸油烟机安装是否正确
- 所有连接是否牢固
- 安装吸油烟机不损坏墙壁内的任何电缆或水管。
- 排气管不受挤压或折弯。
- 柔性排气管已拉直并裁掉多余部分（如有必要）
- 电源插头开关便于客户开关电源
- 插上电器电源插头并通电
- 测试电器是否正常工作

填写并妥善保存供日后参考：

型号 _____

序列号 _____

购买日期 _____

购买人 _____

经销商地址 _____

安装人员姓名 _____

安装人员签名 _____

安装公司 _____

安装日期 _____

FISHERPAYKEL.COM

© Fisher & Paykel Appliances 2026. 版权所有。

本指南所述的型号并非在所有市场上销售，随时会有变动。

本指南所述的产品规格适用于截止到发行之日所销售和描述的特定产品型号。本公司秉承不断改进产品之政策，上述规格可能随时会有变动。

如要详细了解本国销售的型号和规格，请访问公司网站，或者联系当地的斐雪派克经销商。

431544C 2026年06月